

C15
FORM NO. 769-04407D

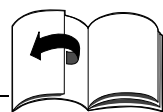

1

Model A

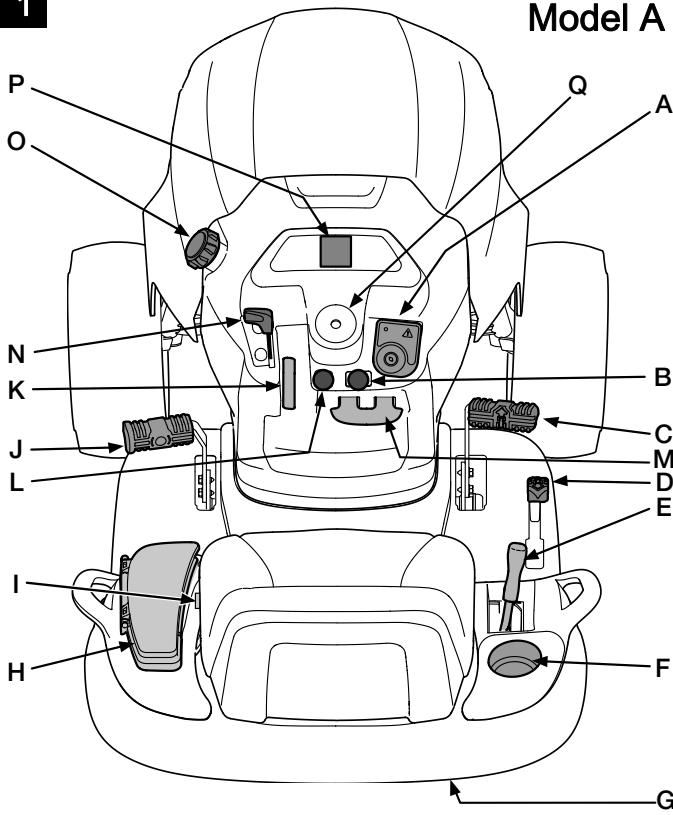

2a

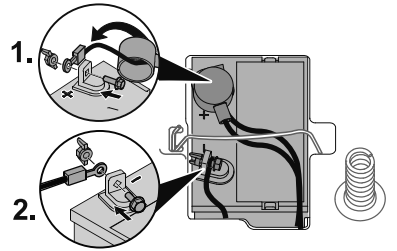

2b

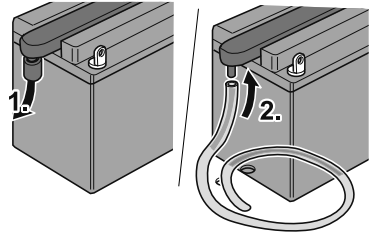

2c

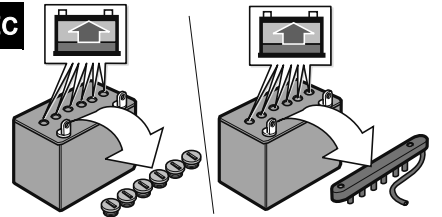

2d

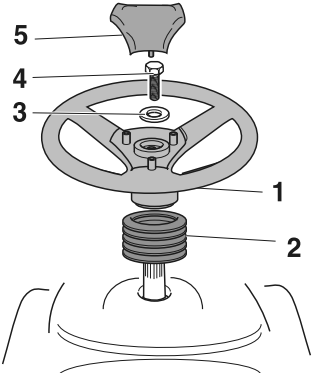

2e

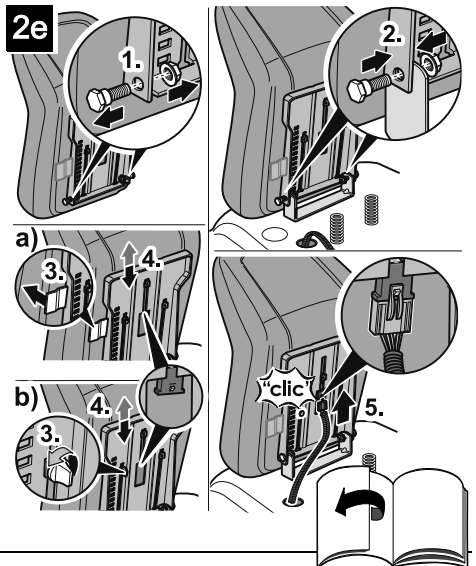

Model B

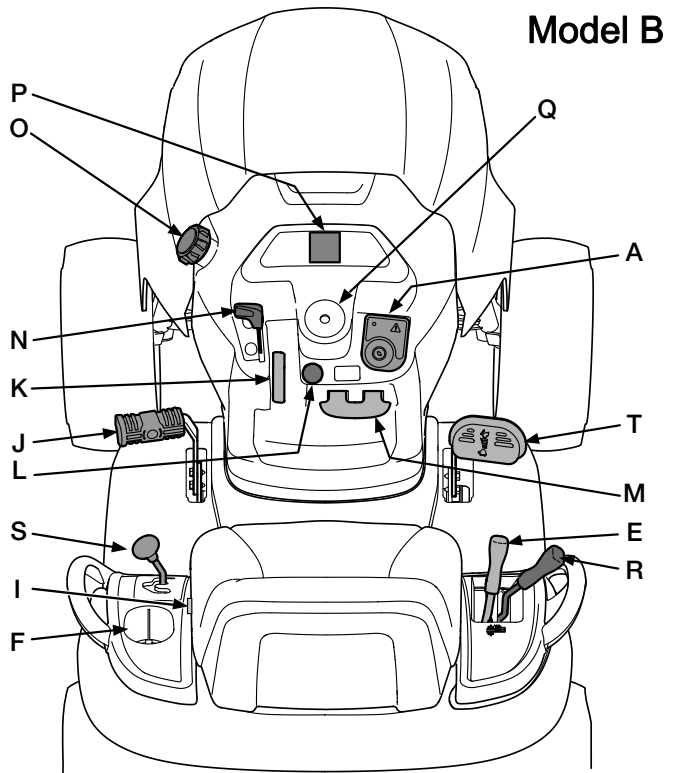

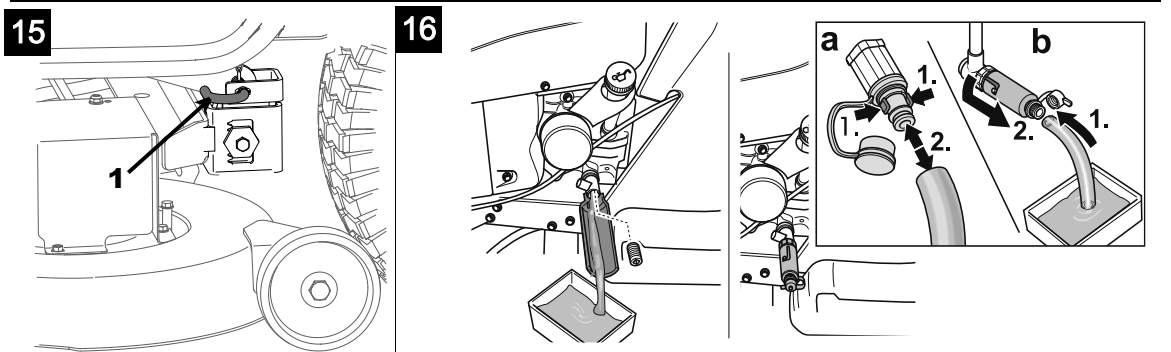
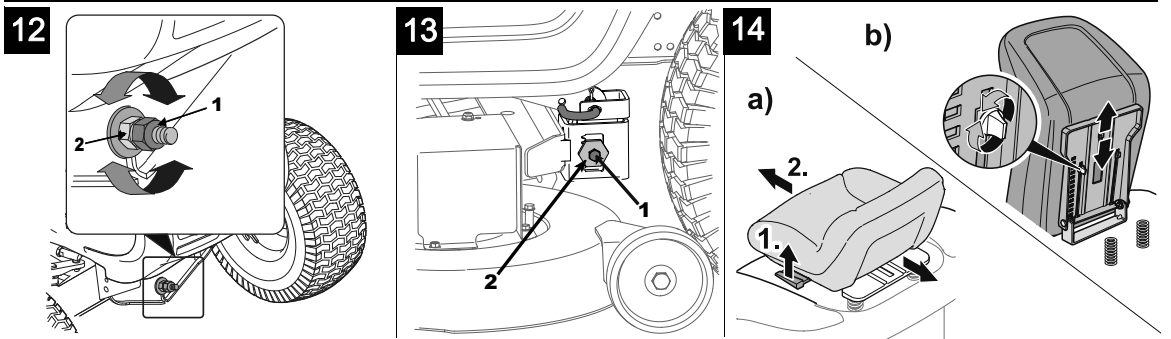
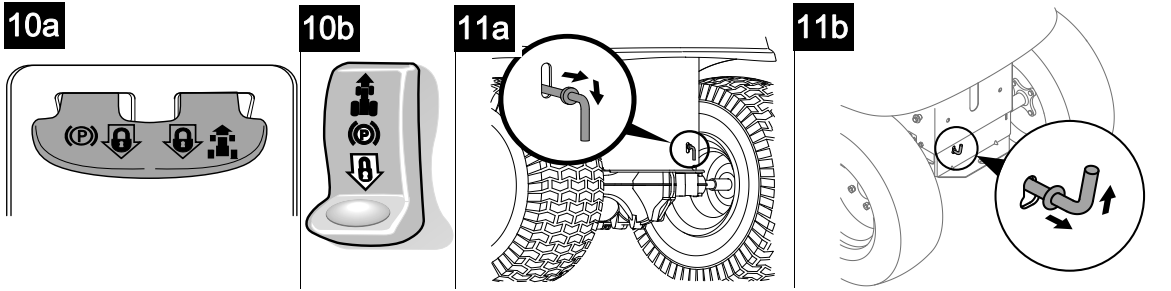
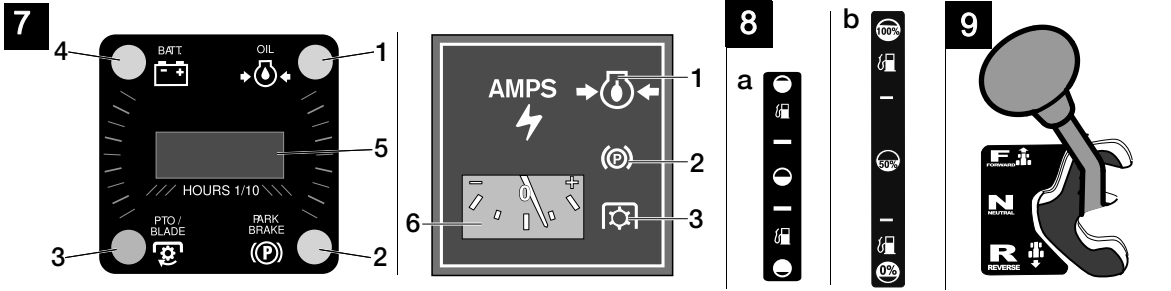
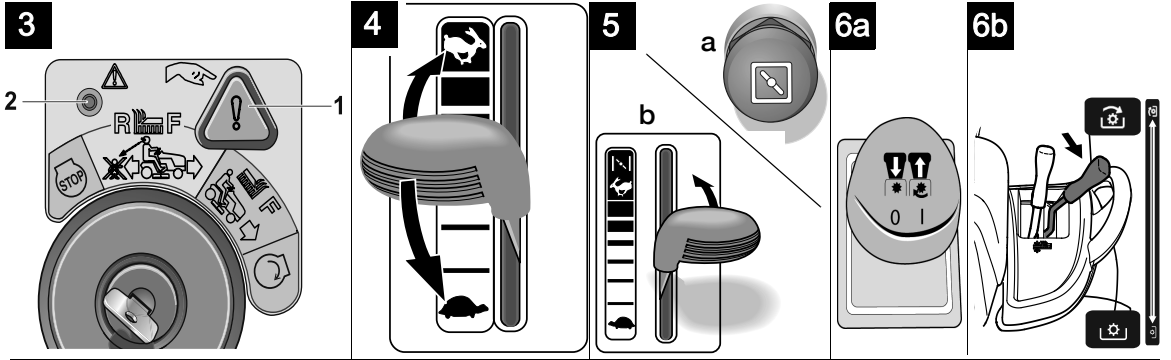

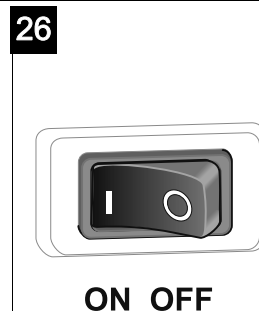
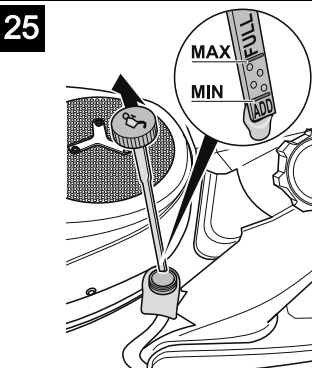
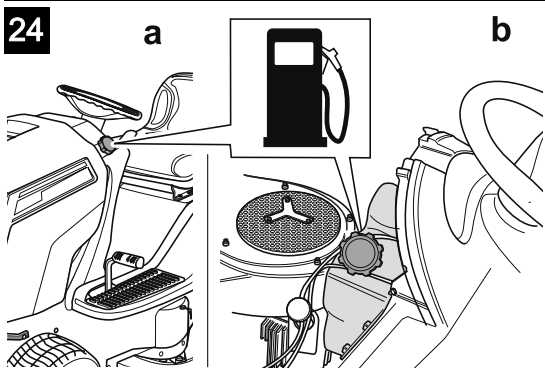
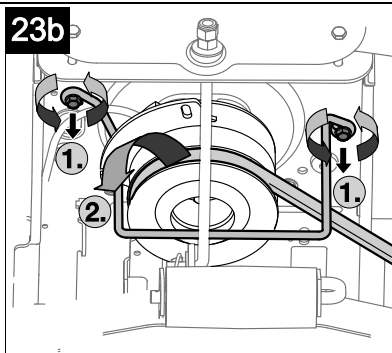
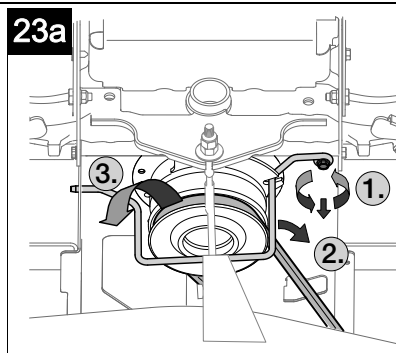
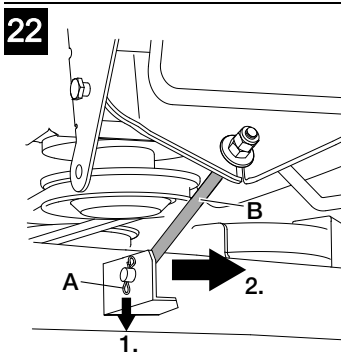
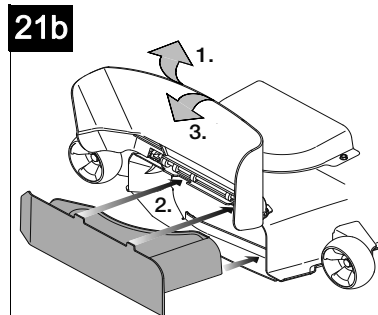
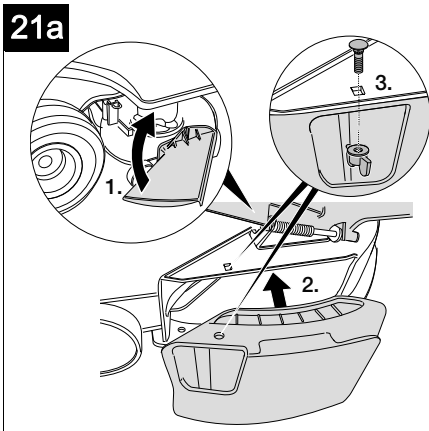
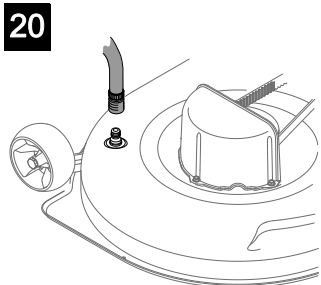
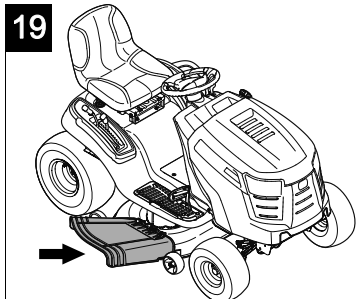
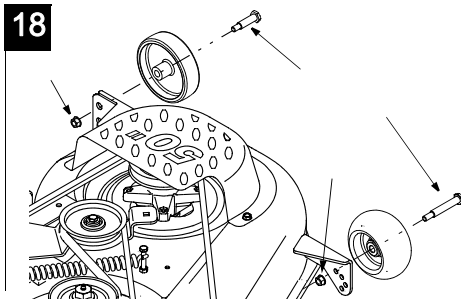
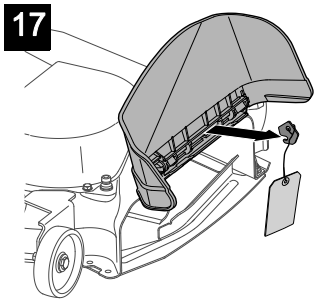















ON OFF



English (Original operating instructions)	→	 4
Français (Notice d'instructions d'origine)	→	 16
Deutsch (Originalbetriebsanleitung)	→	 30
Nederlands (Originele gebruiksaanwijzing)	→	 42
Italiano (Istruzioni per l'uso originali)	→	 54
Español (Instrucciones de funcionamiento originales)	→	 67
Svenska (Originalbruksanvisning)	→	 80
Dansk (Originale driftsvejledning)	→	 91
Norsk (Originale driftsanvisningen)	→	 103
Suomi (Alkuperäinen käyttöohjekirja)	→	 115
Português (Instruções de serviço originais)	→	 127
Ελληνικά (Αυθεντικές οδηγίες χειρισμού)	→	 140
Magyar (Eredeti üzemeltetési útmutató)	→	 154
Polski (Oryginalna instrukcja obsługi)	→	 166

Sommaire

Pour votre sécurité	16
Montage	18
Éléments de commande et d'affichage	19
Utilisation	21
Conseils pour entretenir le gazon	24
Transport	24
Nettoyage / Maintenance	25
Démontage / Montage ainsi la réglage de plateau de coupe	26
Remisage	27
Garantie	27
Informations sur le moteur	27
Dérangements et remèdes	28

Indications sur la plaque signalétique

Ces indications sont très importantes car elles permettront ultérieurement d'identifier et de commander des pièces de rechange ; le service après-vente en a également besoin. Vous trouverez la plaque signalétique sous le siège du conducteur. Reportez dans l'encadré ci-dessous toutes les indications figurant sur la plaque signalétique de votre appareil.

Vous les retrouverez, accompagnées d'indications avancées sur l'appareil, dans la déclaration de conformité CE à part qui fait partie intégrante de la présente notice d'instructions.

Détermination du numéro du modèle

Le cinquième chiffre dans le numéro du modèle indique de quelle série il s'agit. Exemple : Numéro de modèle : 13AF90GP690 appartient à la série 900.

Illustrations

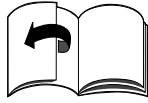

Dépliez les volets illustrés situés en début de notice.

Les figures illustratives peuvent, sur certains points de détail, différer de l'appareil que vous venez d'acheter.

Pour votre sécurité

Utilisation correcte de l'appareil

Cet appareil est destiné à servir

- de tracteur de jardin pour tondre les surfaces gazonnées entourant la maison ou composant un jardin d'agrément,
- avec des accessoires expressément homologués pour servir sur ce tracteur de jardin,
- conformément aux descriptions et consignes de sécurité énoncées dans la présente notice.

Toute autre utilisation sera réputée non conforme. Toute utilisation non conforme à l'usage prévu entraîne la perte du bénéfice de la garantie, et le fabricant décline pour sa part toute responsabilité. L'utilisateur répond de tous les dommages et dégâts subis par des tiers et les biens dont ils sont propriétaires.

Toute modification volontaire de la machine exclut toute responsabilité du fabricant envers les dommages qui pourraient en résulter.

Cet appareil n'est pas homologué pour circuler sur la voie publique ni pour transporter des passagers.

Consignes de sécurité générales

Avant d'utiliser l'appareil pour la première fois, veuillez lire cette notice attentivement et de bout en bout et respecter toutes les consignes qu'elle contient. Informez toutes les personnes devant s'en servir sur son utilisation correcte.

N'exploitez l'appareil que dans l'état technique prescrit par le fabricant, qui est aussi celui dans lequel l'appareil a été livré. Rangez soigneusement cette notice et tenez-la disponible lors de chaque utilisation de l'appareil. Si l'appareil doit un jour changer de propriétaire, remettez-lui la notice d'instructions.

Les pièces de rechange et les accessoires doivent se conformer aux exigences définies par le fabricant.

Pour ces raisons, n'utilisez que des pièces de rechange d'origine ou des pièces de rechange et accessoires homologués par le fabricant.

Confiez les réparations uniquement à un atelier spécialisé.

Avant de travailler avec l'appareil

Il ne faut pas utiliser l'appareil si vous êtes fatigué ou malade. Les personnes qui utilisent l'appareil ne doivent pas se trouver sous l'empire de substances psychotropes (par exemple l'alcool, la drogue ou des médicaments).

Cet appareil n'est pas destiné à l'usage par des personnes (enfants compris) présentant des aptitudes physiques, sensorielles ou intellectuelles restreintes, ou qui manquent de l'expérience et / ou des connaissances requises, sauf si elles sont surveillées par une personne chargée de leur sécurité, ou si elles ont reçu des instructions sur la façon d'utiliser l'appareil.

Il faudrait surveiller les enfants pour être sûr qu'ils ne jouent pas avec l'appareil.

L'utilisation de cet appareil est interdite aux adolescents de moins de 16 ans. La réglementation locale peut fixer l'âge minimum de l'utilisateur.

Avant de commencer le travail, familiarisez-vous avec tous les organes de l'appareil et leurs fonctions.

Ne rangez le carburant que dans des bidons homologués à cet effet, jamais à proximité de sources de chaleur (par exemple des fours ou chauffe-eau accumulateurs).

Remplacez le pot d'échappement, le réservoir et son bouchon s'ils sont endommagés.

Accouplez les remorques ou appareils rapportés en respectant les prescriptions. Ces derniers, la remorque ou les poids de ballast ainsi que les bacs de ramassage pleins influencent la conduite de l'appareil, en particulier sa maniabilité, sa puissance de freinage et sa propension au renversement.

Pendant les travaux avec l'appareil

Lorsque vous vous servez de l'appareil ou le manipulez, portez des vêtements de travail appropriés tels que des chaussures de sécurité, des pantalons longs, des vêtements moulants, des lunettes de protection et un casque anti-bruit. N'exploitez l'appareil que dans un état technique impeccable. Ne modifiez jamais les réglages moteur réalisés en usine.

Ne faites jamais le plein moteur en train de tourner ou encore très chaud. Ne faites le plein de l'appareil qu'en plein air. Évitez toute flamme nue, de générer des étincelles et ne fumez pas.

De la zone de travail, éloignez systématiquement les personnes (les enfants en particulier) et les animaux.

Examinez le terrain sur lequel doit passer le tracteur et retirez tous les objets susceptibles d'être happés puis catapultés. Vous éviterez ainsi de blesser des personnes ou d'endommager l'appareil.

Il est interdit de tondre avec l'appareil des surfaces dont la pente dépasse 20%. Rappelez-vous que la tonte des surfaces en pente peut être dangereuse; l'appareil peut se renverser ou glisser. Pendant les travaux en pente, démarrez et freinez toujours en douceur, laissez le moteur

embrayé dans les descentes et roulez lentement. Ne roulez jamais transversalement à la pente, seulement dans le sens de la montée ou descente.

Ne travaillez que de jour ou avec un éclairage artificiel suffisant. Ce tracteur n'est pas homologué pour transporter des personnes. Ne prenez aucun passager.

Avant tous travaux sur l'appareil

Protégez-vous contre le risque de blessures. Avant d'effectuer tous travaux sur ce véhicule

- Arrêtez le moteur.
- Retirez la clé de contact.
- Serrez le frein de stationnement.
- Attendez que toutes les pièces mobiles se soient entièrement immobilisées et que le moteur ait refroidi.
- Débranchez la cosse de la bougie de moteur pour empêcher tout démarrage intempestif de ce dernier.

Après le travail avec l'appareil

Ne descendez de l'appareil qu'après avoir éteint le moteur, serré le frein à main et retiré la clé de contact.

Dispositifs de sécurité

Les dispositifs de sécurité sont destinés à votre protection et doivent toujours se trouver en parfait état de fonctionnement. Ne modifiez jamais les dispositifs de protection et ne tentez jamais de les pointer.

Ces dispositifs de sécurité sont les suivants :

Clapet d'éjection

Fig. 19

Le clapet d'éjection vous protège des blessures que pourraient causer le plateau de coupe ou des objets durs catapultés. L'emploi de l'appareil sans clapet d'éjection est proscrit.

Système de coupure de sécurité

Ce système de sécurité ne permet le démarrage du moteur que dans les conditions suivantes :

- Une fois que le conducteur a pris place sur le siège.

- Qu'il a enfoncé complètement la pédale de frein ou qu'il a amené le frein de stationnement sur la position de parking.
- Le levier de sens de marche et la pédale d'accélérateur se trouve sur « N ».
- Que le plateau de coupe est désactivé, c.-à-d. commutateur PTO ou levier PTO sur la position « Arrêt / Off » (PTO = Power-Take-Off).

Le système de coupure de sécurité éteint le moteur dès que le conducteur quitte son siège sans avoir activé le frein de stationnement ou sans avoir désactivé le plateau de coupe.

Sur les appareils à éjection par l'arrière, le système de coupure de sécurité empêche de tondre sans avoir préalablement monté le déflecteur / le bac de ramassage d'herbe (coupure automatique du moteur ou du plateau de coupe).

Sur les appareils sans fonction OCR ou dont la fonction OCR a été désactivée, le système de coupure de sécurité empêche de partir en arrière avec le plateau de coupe enclenché (coupure automatique du moteur ou du plateau de coupe). Pour cette raison et avant de partir en marche arrière, désactivez, sur les appareils équipés du PTO, le plateau de coupe par le commutateur PTO ou le levier PTO (selon le modèle).

Symboles sur l'appareil

L'appareil comporte différents symboles sous forme d'autocollants. Ces symboles ont les significations suivantes :

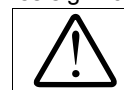

Attention !
Veuillez lire la notice d'instructions avant l'utilisation !

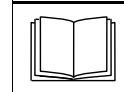

Éloignez les tiers de la zone dangereuse !





Risque de blessure par les lames ou pièces en rotation. Éloignez les mains et les pieds des orifices lorsque la machine fonctionne.



Risque de blessure par les lames ou pièces en rotation.

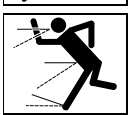

Risque de blessure par éjection de l'herbe ou de corps solides.

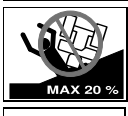

La tonte de surfaces en pente peut être dangereuse.

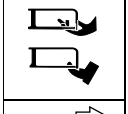

Avant de travailler sur les outils de coupe, débranchez la cosse de la bougie !

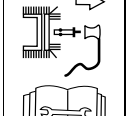

Éloignez les mains et les pieds des outils de coupe ! Avant de régler ou nettoyer l'appareil, ou avant de le vérifier, arrêtez son moteur et débranchez la cosse de la bougie.



Attention ! Risque d'explosion.



Acide de batterie / Risque de brûlures chimiques.

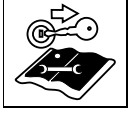

Avant d'effectuer tout travail sur l'appareil, débranchez la clé de contact et respectez les consignes publiées dans cette notice.



Au moment de monter et descendre de l'appareil, ne vous servez jamais du plateau de coupe comme marchepied.



Avertissement : surface très chaude !

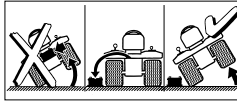

Avant de basculer l'appareil, déposez sa batterie.

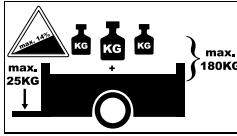

En mode Remorquage, il ne faut pas dépasser les valeurs maximales suivantes :

Déclivité max. 14%
Charge en appui max. sur l'attelage de remorque 25 kg
Charge max. remorquée (remorque et son chargement) 180 kg

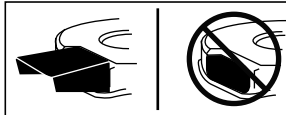

N'utilisez l'appareil qu'avec son clapet d'éjection monté ou avec la pièce d'obturation.

Veillez à ce que ces symboles, sur l'appareil, soient toujours en parfait état de lisibilité.

Symboles utilisés dans la notice

La présente notice fait appel aux symboles suivants :



Danger
Ce symbole et cette mention vous préviennent des risques inhérents à l'activité décrite dans le paragraphe concerné, et qui constituent une menace pour des personnes.



Attention
Ce symbole et cette mention vous préviennent des risques inhérents à l'activité décrite dans le paragraphe concerné, et qui peuvent entraîner des dégâts matériels.

Remarque

Ce symbole et cette mention attirent votre attention sur des informations et conseils d'utilisation importants.

Indications de position

Lorsque nous indiquons une position sur l'appareil (par ex. à droite, à gauche), nous l'entendons toujours vue depuis le guidon, dans le sens de progression de la tonte.

Consigne pour la mise au rebut

Mettez les déchets d'emballage et les appareils usagés, etc., au rebut en respectant la réglementation locale.

Montage

Mettre la batterie en service

Fig. 2



Risque d'intoxication et de blessures avec l'acide de batterie
Portez des lunettes enveloppantes et des gants de protection. Evitez que la peau entre en contact avec l'acide de batterie.

Si des projections d'acide de batterie ont atteint le visage ou les yeux, rincez immédiatement avec de l'eau froide puis rendez-vous chez un médecin. Si par inadvertance vous avez avalé de l'acide de batterie, buvez beaucoup d'eau et rendez-vous immédiatement chez un médecin. Rangez les batteries hors de portée des enfants.

Ne renversez jamais les batteries car l'acide risque de s'en écouler. Rapportez l'acide de batterie restant à votre revendeur ou à une entreprise de dépollution.



Risque d'incendie, d'explosion et de corrosion avec l'acide de batterie et les gaz dégagés par l'acide de batterie

Nettoyez immédiatement les pièces de l'appareil qui a reçu des projections d'acide de batterie, car cet acide est très corrosif. L'acide de batterie a des effets corrosifs. Interdiction de fumer. Éloignez les objets en combustion ou très chauds. Ne rechargez les batteries que dans des locaux bien ventilés et secs. Risque de court-circuit possible en cas de travaux sur la batterie. Ne posez aucun outil ni objet métallique sur la batterie.

Remarque

La batterie se trouve sous le siège du conducteur.

Si livraison d'une batterie « sans entretien / scellé » (type 1)

(Batterie sans bouchons)

La batterie a reçu un plein d'acide et a été scellée en usine. Mais même une batterie « sans entretien » a besoin d'entretien pour attendre une certaine durée de vie.

- Maintenez la batterie dans un état propre.
- Évitez de renverser la batterie. L'électrolyte peut couler d'une batterie même scellée si elle se trouve en position renversée.
- Avant la première mise en service, chargez la batterie 1 à 2 heures avec un chargeur (courant de recharge maxi : 12 volts / 6 ampères). Après la recharge, commencez par débrancher, de la prise de courant, la fiche mâle du chargeur, puis débranchez les pinces de la batterie (voir également la notice d'instructions du chargeur).

Si livraison d'une batterie vide (type 2)

(Batterie avec bouchons)

Fig. 2a–c

- Défaites les bouchons de la batterie (Fig. 2b).
- Remplissez lentement chaque cellule avec de l'acide pour batterie, jusqu'à ce qu'il arrive 1 cm en-dessous de l'orifice de remplissage.
- Laissez la batterie reposer pendant 30 minutes pour que le plomb puisse absorber l'acide.

- Vérifiez le niveau d'acide, rajoutez-en si nécessaire.
- Avant la première mise en service, chargez la batterie 2 à 6 heures avec un chargeur (courant de recharge maxi : 12 volts / 6 ampères). Après la recharge, commencez par débrancher, de la prise de courant, la fiche mâle du chargeur, puis débranchez les pinces de la batterie (voir également la notice d'instructions du chargeur).
- Revissez les bouchons de la batterie.
- Incorporez la batterie dans l'appareil.
- Enlevez le bouchon borgne affecté au dégazage de la batterie. Branchez le flexible de dégazage puis faites-le passer par le bas de l'appareil. Veiller à l'absence de tout obstacle sur son passage ! (Fig. 2c)
- Commencez par fixer le câble rouge (+), puis le câble noir (–) (Fig. 2a).
- Pour refaire ultérieurement les niveaux de la batterie, ne rajoutez plus que de l'eau distillée (contrôlez-les tous les 2 mois).
- Maintenez la batterie dans un état propre.

Attention

Respectez la chronologie de montage lorsque vous débranchez puis rebranchez les cosses des / sur les bornes de la batterie.

Au montage (Fig. 2a) :

- Raccordez d'abord le câble rouge (pôle plus +), puis le câble noir (pôle moins –) aux bornes correspondantes.

Au démontage :

- Détachez d'abord le câble noir (pôle moins –), puis le câble rouge (pôle plus +) aux bornes correspondantes.

Montage du volant

Fig. 2d

- Enfichez la manchette (2) (selon le modèle) et le volant (1) sur l'arbre de direction.

- Posez la rondelle intercalaire (3), avec son bombement tourné vers le haut, puis sécurisez le volant à l'aide de la vis (4).
- Mettez en place la coiffe (5).

Montage du siège

Fig. 2e

- a) Siège avec levier de réglage
- b) Siège avec vis de réglage

Enlevez la cale de transport située contre le clapet d'éjection

Fig. 17

Enlevez la tôle de sécurisation ou le serre-câble (selon le modèle). Le clapet d'éjection se referme automatiquement.

Eléments de commande et d'affichage

Attention. Risque d'endommager l'appareil.

Voici la description des fonctions remplies par les éléments de commande et d'affichage. N'exécutez encore aucune de ces fonctions !

Fig. 1

Modèle A – Appareils à moteur hydrostatique

- A Serrure d'allumage avec fonction OCR
 - B Commutateur PTO
 - C Pédale de marche avant
 - D Pédale de marche arrière
 - E Levier de réglage de la hauteur de coupe
 - F Porte boîte de boisson
 - G Levier de déverrouillage de la boîte réductrice*
 - H Casier de rangement
 - I Manette de réglage du siège
 - J Pédale de frein
 - K Indicateur de contenu du réservoir
 - L Starter
 - M Interrupteur du frein de stationnement/Tempomat
 - N Manette des gaz / Starter
 - O Réservoir d'essence
 - P Affichage combiné
 - Q Volant *
- (* pas visible)



Modèle B – Appareils équipés de l'entraînement Auto-Drive

- A Serrure d'allumage avec fonction OCR
 - E Levier de réglage de la hauteur de coupe
 - F Porte boîte de boisson
 - I Manette de réglage du siège
 - J Pédale de frein
 - K Indicateur de contenu du réservoir
 - L Starter
 - M Interrupteur du frein de stationnement/Tempomat
 - N Manette des gaz / Starter
 - O Réservoir d'essence
 - P Affichage combiné
 - Q Volant *
 - R Levier PTO
 - S Levier inverseur du sens de roulage
 - T Pédale de roulage
- (* pas visible)

Serrure d'allumage à fonction OCR (A) (selon le modèle)

Fig. 3

Cette serrure d'allumage est équipée d'une fonction OCR (l'utilisateur peut tondre de façon contrôlée en marche arrière).

Démarrage : tournez la clé à droite  jusqu'à ce que le moteur tourne, puis relâchez-la. La clé se trouve sur  F (position normale) et permet de tondre en marche avant.

Position OCR : tournez la clé à gauche et amenez-la ainsi de la position normale sur celle

 de tonte en marche arrière, puis appuyez sur l'interrupteur (1).

Le voyant de contrôle (2) s'allume pour indiquer à l'utilisateur que l'appareil permet de tondre dorénavant en marche avant et en marche arrière.

Arrêt : tournez la clé à gauche pour la ramener sur .

Remarque

N'utilisez la fonction OCR que si c'est impérativement nécessaire et travaillez sinon toujours avec la clé sur la position normale. La fonction OCR se désactive automatiquement dès que vous ramenez la clé sur la position normale ou que vous

éteignez le moteur (position d'arrière ou coupure du moteur par le système de sécurité).

Commutateur (B) de prise de force (PTO, selon le modèle)

Fig. 6a

L'interrupteur PTO sert à activer et désactiver le plateau de coupe par le biais d'un embrayage mécanique.

Pour embrayer = tirez le commutateur.

Coupure = repoussez l'interrupteur.

Remarque : En cas de désactivation automatique commandée par le système de coupure de sécurité (par exemple si vous avez tenté de partir en arrière avec le plateau de coupe enclenché), il faudra d'abord ramener l'interrupteur en position éteinte puis le réenclencher pour supprimer le verrouillage de l'embrayage.

Pédale de marche avant (C) (Appareils à moteur hydrostatique)

Fig. 1

La pédale régule la vitesse de roulage en marche avant.

Pédale de roulage en marche arrière (D) (Appareils à moteur hydrostatique)

Fig. 1

La pédale régule la vitesse de roulage en marche arrière.

Remarque concernant la pédale de marche avant / pédale de marche arrière

Pour stopper (vous arrêter) et lors d'un changement de vitesse, relâchez la pédale correspondante.

Levier de réglage de la hauteur de coupe (E)

Fig. 1

Hauteur de coupe maximale – Plateau de coupe en haut = levier sur « H ».

Hauteur de coupe minimale – Plateau de coupe en bas = levier sur « L ».

Réceptacle porte-boisson (F) :

Fig. 1

Déverrouillage du réducteur (G) (Appareils à moteur hydrostatique)

Fig. 11

Il permet de pousser l'appareil moteur éteint.

Selon le modèle :

- Tirez le levier à l'extérieur puis poussez-le vers le bas (fig. 11a). Pour rouler, poussez le levier vers le haut puis enfoncez-le.

ou

- Tirez le levier à l'extérieur puis poussez-le vers le haut (fig. 11b). Pour rouler, poussez le levier vers le bas puis enfoncez-le.

Le levier se trouve sur l'arrière de l'appareil.

Casier de rangement (H) (selon le modèle)

Fig. 1

Siège réglable (I) (option)

Fig. 14

a) Tirez le levier puis réglez la position du siège.

ou

b) Desserrez la vis de réglage, réglez le siège puis resserrez la vis de réglage à fond.

Pédale de frein (J)

Fig. 1

Vous pouvez utiliser la pédale de frein pour freiner rapidement, pour activer / désactiver le frein de stationnement ou pour désactiver le Tempomat.

Indicateur (K) de niveau du réservoir

Fig. 8

Il indique au regard le niveau de carburant présent dans le réservoir.

Frein de stationnement / Tempomat (M)

Fig. 10

Ce commutateur remplit une double fonction :

Actionnez le frein de stationnement

Enfoncée complètement la pédale de frein et appuyez sur l'interrupteur.

Pour desserrer le frein de stationnement :

Appuyez à fond sur la pédale de frein, l'interrupteur se débloque.

Pour activer le Tempomat : pendant la conduite, appuyez sur le commutateur.

L'appareil conserve la vitesse de marche avant choisie à ce moment-là (il ne conserve toutefois pas la vitesse maximale) ; vous pouvez lever le pied de la pédale d'accélérateur.

Le fait d'actionner la pédale d'accélérateur ou celle de frein désactive automatiquement le Tempomat.

(L/N) Starter (selon le modèle)

Fig. 5

Pour faire démarrer le moteur froid, tirez le starter (fig. 5a), ou amenez la manette des gaz sur la position (fig. 5b).

Manette des gaz (N)

Fig. 4

Réglage en continu de la vitesse du moteur. Vitesse élevée du moteur = . Vitesse réduite du moteur = .

Réservoir d'essence (O)

Fig. 1

Affichage combiné (P) (option)

Fig. 7

Selon le modèle, l'affichage combiné peut se composer des éléments suivants :

Pression de l'huile (fig. 1) : si le voyant s'allume pendant la marche du moteur, éteignez immédiatement le moteur et vérifiez le niveau d'huile. Rendez-vous le cas échéant dans un atelier.

Frein (2) : le voyant s'allume lorsque, au démarrage du moteur, la pédale de frein ne se trouve pas en position complètement

enfoncée, et le frein de stationnement en position bloquée.

Plateau de coupe (PTO) (3) : le voyant s'allume lorsque, au démarrage du moteur, le plateau de coupe (PTO) ne se trouve pas en position éteinte.

Indicateur de charge de la batterie (4) : si ce voyant s'allume pendant la marche du moteur, ceci signifie que la batterie n'est pas suffisamment rechargée. Rendez-vous le cas échéant dans un atelier.

Compteur d'heures de service (5) : il indique, sur l'écran, le nombre d'heures de service, exprimées en heures et en dixièmes d'heure.

Ampèremètre (6) : il indique selon quelle intensité la dynamo recharge la batterie.

 Fonctions en options :

- Lorsque vous activez le circuit d'allumage, la tension de la batterie s'affiche brièvement ; ensuite s'affiche le nombre d'heures de service. Le nombre d'heures de service augmente en permanence à partir du moment où la clé de contact se trouve sur « Stop » ou si vous l'avez retirée.
- Toutes les 50 heures de service (selon la version), une mention de changement d'huile « CHG / OIL » s'affiche pendant 5 minutes. Elle se réaffiche au cours des 2 heures de service suivantes. Intervalles de changement d'huile : voir le manuel du moteur.

Volant (Q)

Fig. 1

(R) Levier PTO

Fig. 6b

Le levier PTO sert à embrayer et débrayer mécaniquement le plateau de coupe.

Pour désactiver le plateau de coupe = Tirez le levier complètement en arrière jusqu'à la butée

Pour activer le plateau de coupe = Poussez le levier lentement en avant jusqu'à la butée.

Levier inverseur du sens de roulage (S) (Appareils à entraînement Auto-Drive)

Fig. 9

L'accomplissement de ces réglages n'est permis que tracteur à l'arrêt.

Pour ce faire, appuyez à fond sur la pédale de frein et maintenez-la appuyée.

Marche avant = Levier sur « F / »

Point mort = Levier sur « N »

Marche arrière = Levier sur « R / »

Pédale d'accélérateur (T) (Appareils à entraînement Auto-Drive)

Fig. 1

A l'aide de la pédale d'accélérateur, réglez la vitesse en continu :

- Amenez le levier inverseur du sens de conduite sur F = Marche avant () ou sur R = Marche arrière ()
- Poussez la pédale en avant. Plus vous la poussez en avant et plus le tracteur roule vite.

Éclairage (selon le modèle)

Fig. 21

Allumez les phares = Interrupteur sur « ON ».

Certains modèles ne comportent pas d'interrupteur de phare.

Les phares restent allumés tant que le moteur tourne ou que la clé de contact se trouve sur la position (selon le modèle).

Utilisation

Veillez également tenir compte des consignes figurant dans le manuel du moteur.

 Danger**Risques de blessure**

De la zone de travail, éloignez les personnes (les enfants en particulier) et les animaux. Des pierres ou assimilées catapultées risquent de les blesser. L'utilisation de la tondeuse par les enfants est strictement interdite.

Soyez particulièrement prudent pendant la tonte en marche arrière (appareils équipés d'un commutateur OCR). Personne ne doit séjourner sur l'aire opérationnelle de l'appareil.

Ne videz jamais le bac de ramassage avec le plateau de coupe en marche. Le plateau de coupe doit toujours être à l'arrêt lorsque vous videz le bac de ramassage.

Lors de la tonte sur des surfaces en pente, l'appareil risque de se renverser et de vous blesser.

Ne roulez jamais transversalement à la pente, seulement dans le sens de la montée ou descente.

Ne roulez que sur des pentes dont la déclivité ne dépasse pas 20% maximum. Ne virez jamais en pleine pente.

Lors de la tonte d'herbe humide, l'appareil risque de dérapier par suite d'une moindre adhérence et de vous désarçonner. Attendez toujours que l'herbe ait séché avant de tondre.

Une vitesse excessive peut accroître le risque d'accident.

Pendant la tonte, maintenez une distance suffisante avec les zones-limites, par exemple à proximité de pentes abruptes ou sous les arbres, près des buissons et des haies.

Faites preuve d'une particulière prudence lors de la tonte en marche arrière.

Examinez le terrain sur lequel doit passer le tracteur et retirez-en tous les objets susceptibles d'être happés puis catapultés.

Si un outil de coupe heurte un corps étranger (une pierre par exemple), ou si l'appareil commence à vibrer de façon inhabituelle : Arrêtez immédiatement le moteur. Avant de poursuivre l'utilisation, faites vérifier par un atelier spécialisé si l'appareil présente des dégâts. Sur les tondeuses à faucille, ne vous placez jamais devant l'éjecteur d'herbe.

N'approchez jamais les mains, les pieds ou d'autres parties du corps à proximité de pièces en rotation. Éteignez le moteur, retirez la clé de contact et la cosse de la bougie avant de supprimer des blocages ou des obstructions dans le conduit d'éjection.

N'utilisez pas l'appareil par mauvais temps (par exemple lorsqu'il y a risque de pluie ou d'orage).

Risque d'asphyxie par le monoxyde de carbone

Ne laissez tourner un moteur à combustion qu'en plein air.

Risque d'explosion et d'incendie

Les vapeurs de carburant / d'essence sont explosives, le carburant risque très facilement de s'enflammer.

Faites le plein de carburant avant de faire démarrer le moteur.

Maintenez le réservoir fermé tant que le moteur tourne ou qu'il est encore chaud.

Ne refaites le plein de carburant qu'après avoir éteint le moteur et attendu qu'il se soit refroidi. Évitez toute flamme nue, de générer des étincelles et ne fumez pas. Ne faites le plein de l'appareil qu'en plein air.

Ne faites pas démarrer le moteur si du carburant a débordé. Poussez le véhicule pour l'éloigner de la surface souillée par le carburant et attendez que les vapeurs de carburant se soient évaporées. Pour éviter tout risque d'incendie, veillez à ce que les organes suivants soient exemptes d'herbe et d'huile qui a fui : moteur, tuyau et pot d'échappement, batterie, réservoir de carburant.

⚠ Danger

Risque de blessure si l'appareil est défectueux

N'exploitez l'appareil que celui-ci dans un état impeccable. Avant chaque utilisation, soumettez-le à une inspection visuelle. Contrôlez en particulier les dispositifs de sécurité, les outils de coupe avec leur fixation. Vérifiez

que les éléments de commande et les liaisons par vis ne sont pas endommagés et bien fixés. Remplacez les pièces endommagées avant d'utiliser le véhicule.

i Horaires d'utilisation

Veillez respecter les prescriptions nationales / communales relatives aux horaires d'utilisation (consultez le cas échéant l'administration de votre commune).

Avant chaque utilisation

Contrôlez tout ce qui suit :

- Tous les dispositifs de protection.
- Le niveau de l'huile moteur (voir le manuel de ce dernier).
- Le plein du réservoir de carburant
- la pression des pneumatiques
- Capotages latéraux, appareils rapportés, présence de salissures et de déchets de tonte dans la zone du filtre

Faire le plein et vérifier le niveau d'huile

i Remarque

Le moteur a normalement déjà son plein d'huile à la fabrication. Vérifiez-le et rajoutez-en le cas échéant.

- Faites le plein d'essence sans plomb (fig. 24).
- Le niveau de carburant doit arriver au maximum 2 cm en dessous du bord inférieur de l'orifice de remplissage.
- Obtenez fermement le réservoir.
- Vérifiez le niveau d'huile (fig. 25). Le niveau d'huile doit se situer entre les repères « Full/Max. » et « Add/Min. » (voir également le manuel du moteur

Vérifier la pression des pneus

i Remarque

Pour des motifs liés à la fabrication, la pression des pneus peut être plus élevée que nécessaire.

- Vérifier la pression des pneus. Corrigez si nécessaire (voir la section « Maintenance ») :
 - avant : 0,9 bar
 - arrière : 0,7 bar

Réglages avant la première conduite

- Immobilisez l'appareil sur une surface dure et plane, et serrez le frein de stationnement.
- Arrêtez le moteur avant de commencer les travaux.
- Retirez la clé de contact.

Lors de tous travaux sur des pièces mobiles :

- Ouvrez le capot moteur puis débranchez la cosse de la bougie.

Réglez le siège du conducteur

Fig. 14

- Amenez le siège dans la position voulue.

Réglage des roues du plateau de coupe

Fig. 18



Lorsque le plateau de coupe se trouve sur la position la plus basse, il faudrait que les roues du plateau de coupe se trouvent au moins 6 à 12 mm au-dessus du sol. Les roues du plateau de coupe n'ont pas été conçues pour supporter la charge du plateau de coupe. Modifiez le cas échéant leur réglage uniformément.



Démarrage du moteur

- Prenez place sur le siège du conducteur.
- Pour désactiver le plateau de coupe : désactivez la PTO et remontez le plateau de coupe.
- Appuyez à fond sur la pédale de frein, maintenez-la enfoncée et verrouillez le frein de stationnement.
- Amenez le levier inverseur de sens de conduite / le levier de conduite sur la position « N ».

i Remarque

Les appareils à moteur hydrostatique se trouvent en position « N » lorsque vous n'actionnez pas la pédale d'accélérateur.

- Amener la manette des gaz sur la position .
- Si le moteur est froid, tirez la manette du starter et amenez la manette des gaz sur .

- Amenez la clé de contact sur la position  jusqu'à ce que le moteur démarre (ne la maintenez pas plus de 5 secondes sur cette position). Attendez 10 secondes avant de tenter un nouveau démarrage. Dès que le moteur tourne, ramenez la clé de contact sur  F.
- Ramenez lentement le starter en position d'origine.
- Repoussez la manette des gaz jusqu'à ce que le moteur tourne silencieusement.

Arrêter le moteur

- Amenez la manette des gaz sur la position médiane.
- Laissez le moteur tourner pendant env. 20 secondes.
- Amenez la clé de contact sur  STOP.
- Retirez la clé de contact.
- Avant de quitter l'appareil, serrez le frein de stationnement.

Conduire

! Danger

Danger lors de la conduite du tracteur : un démarrage et un arrêt brutaux, une conduite à trop grande vitesse accroissent les risques d'accident et risquent d'endommager le tracteur. Pendant la conduite, ne réglez / déplacez jamais le siège du conducteur.

i Remarque

Soyez particulièrement prudent lorsque vous conduisez en marche arrière. N'inversez jamais le sens de marche sans avoir préalablement immobilisé l'appareil.



- Faites démarrer le moteur comme indiqué.
- Amenez le levier inverseur de sens de conduite (entraînement Auto-Drive seulement) sur la position correspondante.
- Desserrez le frein de stationnement : Appuyez à fond sur la pédale de frein puis relâchez-la.
- Actionnez lentement la pédale d'accélérateur jusqu'à atteindre la vitesse voulue.

Stopper l'appareil

- Relâchez la pédale de marche avant.
- Appuyez sur la pédale de frein jusqu'à ce que l'appareil se soit immobilisé.

Tondre

i Remarque

- En mode Tonte normale  F (voir le maniemment de la serrure d'allumage) : Avant de partir en marche arrière, désactivez le plateau de coupe et remontez-le.
- En mode Tonte en marche arrière  F (voir le maniemment de la serrure d'allumage) : Soyez particulièrement prudent pendant la tonte en marche arrière, et ne tondez ainsi que lorsque c'est vraiment nécessaire.
- Ne changez pas de sens de conduite tant que l'appareil roule en roue libre ou tracté par son moteur.

Appareils à moteur hydrostatique

- Faites démarrer le moteur comme indiqué.
- Amenez la manette des gaz sur la position  pour assurer un débit de puissance suffisant.
- Enclenchez le plateau de coupe.
- Abaissez le plateau de coupe.
- Desserrez le frein de stationnement : Appuyez à fond sur la pédale de frein puis relâchez-la.
- A l'aide de la pédale de marche avant, sélectionnez la marche avant et la vitesse souhaitée (actionnez la pédale lentement). L'appareil roule.

Appareils à entraînement Auto-Drive

- Faites démarrer le moteur comme indiqué.
- Amenez la manette des gaz sur la position  pour assurer un débit de puissance suffisant.
- Enclenchez le plateau de coupe.
- Abaissez le plateau de coupe.
- Amenez le levier d'inversion de sens de roulage sur « F » / (marche avant).

- Desserrez le frein de stationnement : Appuyez à fond sur la pédale de frein puis relâchez-la.
- A l'aide de la pédale d'accélérateur, choisissez la marche avant et la vitesse (en actionnant la pédale lentement). L'appareil roule.

Généralités

Lors du réglage de la hauteur de coupe et de la vitesse de marche, veillez à ce que l'appareil ne soit pas surchargé.

Suivant la longueur, le type et l'humidité des végétaux coupés, il pourra être nécessaire d'adapter la hauteur de coupe et la vitesse de conduite, afin que les végétaux coupés puissent s'accumuler sans incident dans le bac de ramassage. En cas d'obstruction, réduisez la vitesse et haussez la hauteur de coupe.

Tonte optimale de la pelouse

Tondez les deux premières laizes de telle manière que l'herbe coupée retombe au milieu.

- N'attendez pas que l'herbe ait trop poussé
- Ne coupez pas l'herbe trop courte
- Progressez en laizes bien droites
- Ne tondez pas avec une vitesse de roulage élevée, en particulier si le kit de mulching ou le bac / sac de ramassage d'herbe a été installé.

Mulching

Une fois équipés des accessoires correspondants, différents appareils permettent d'utiliser l'herbe comme mulch. Demandez ces accessoires à votre revendeur spécialisé.

Arrêter le moteur de l'appareil

- Stoppez l'appareil : Relâchez la pédale de roulage et appuyez sur la pédale de frein jusqu'à ce que l'appareil s'immobilise.
- Arrêtez le plateau de coupe.
- Amenez la manette des gaz en position médiane.
- Ramenez le plateau de coupe en haut.

- Au bout de 20 secondes, amenez la clé de contact sur la position «  ».
- Avant de quitter l'appareil, serrez le frein de stationnement.
- Retirez la clé de contact.

Pousser les appareils équipés d'un moteur hydrostatique

Fig. 11

Poussez l'appareil uniquement lorsque son moteur est coupé.

- Desserrez le frein de stationnement.
- Déverrouillez la boîte (selon le modèle) :
 - Tirez le levier à l'extérieur puis poussez-le vers le bas (fig. 11a).
 - ou
 - Tirez le levier à l'extérieur puis poussez-le vers le haut (fig. 11b).

Avant de démarrer le moteur, rabattez le levier de déverrouillage du réducteur.

Conseils pour entretenir le gazon

Tondre

Un gazon se compose de divers types d'herbes. Si vous tondez fréquemment, les herbes tendant à prendre fortement racine et à former une couche herbeuse ferme pousseront plus. Si vous tondez plus rarement, ce sont les herbes à croissance en hauteur et d'autres herbes sauvages qui pousseront plus (par ex. le trèfle, les pâquerettes ...).

La hauteur normale d'un gazon se situe autour de 4 à 5 cm. Il ne faudrait tondre que $\frac{1}{3}$ de la hauteur totale, donc tondre à la hauteur normale (7–8 cm). Evitez autant que possible de le couper en-dessous de 4 cm car cela endommage la couche d'herbe en cas de sécheresse. Si l'herbe a beaucoup poussé pendant que vous étiez en vacances, ramenez-la par étape à la hauteur normale.

Mulching avec accessoire (option)

La tondeuse ne coupe qu'un segment court de l'herbe (1 cm env.) et ce segment reste au sol. Le gazon conserve ainsi de nombreux éléments nutritifs. Respectez les consignes suivantes :

- Ne tondez pas l'herbe humide.
- Ne tondez jamais plus de 2 cm de la longueur des brins d'herbe.
- Roulez lentement.
- Faites tourner le moteur à la vitesse maximum.
- Nettoyez régulièrement le capot du dispositif de tonte.

Remarque

Montez les accessoires destinés au mulching (selon le modèle). Exemples de montage à la fig. 21.

Transport

Pour vous rendre sur une autre pelouse, ne faites pas rouler le tracteur sur une longue distance. Pour franchir de grandes distances, utilisez un véhicule de transport.

Remarque : cet appareil n'est pas homologué pour circuler sur la voie publique.

Courtes distances

Danger

Des objets peuvent être percutés et catapultés par le plateau de coupe et causer des dégâts.

- Arrêtez le plateau de coupe avant de faire rouler l'appareil.

Grandes distances

Attention

Risque de dégâts pendant le transport

Les moyens de transport utilisés (véhicule transporteur, rampe d'accès) doivent être appropriés à cette opération (voir leurs notices d'utilisation respectives). Arrimez l'appareil sur le véhicule pour l'empêcher de glisser.

Pollution de l'environnement par le carburant écoulé

Ne transportez jamais l'appareil en position renversée.

- Préparez le véhicule de transport.
- Fixez la rampe d'accès contre le véhicule.
- Appareil au point mort, poussez-le sur la plateforme de chargement (sur les véhicules à moteur hydrostatique, déverrouillez la boîte de vitesses).
- Serrez le frein de stationnement.
- Calez-le pour qu'il ne puisse pas glisser.

Nettoyage / Maintenance



Danger
Risque de blessures en raison d'un démarrage intempestif du moteur.
Protégez-vous contre le risque de blessures. Avant d'effectuer tous travaux sur ce véhicule

- Arrêtez le moteur.
- Retirez la clé de contact.
- Serrez le frein de stationnement.
- Attendez que toutes les pièces mobiles se soient entièrement immobilisées et que le moteur ait refroidi.
- Sur le moteur, débranchez la cosse de la bougie pour empêcher un démarrage intempestif du moteur.

Nettoyer

Nettoyage de l'appareil



Attention
N'utilisez pas de nettoyeur haute pression pour nettoyer.

- Nettoyez l'appareil autant que possible après la tonte.
- Immobilisez l'appareil sur une surface dure et plane.
- Serrez le frein de stationnement.



Remarque
 En cas d'utilisation de l'appareil pour le service d'hiver, risque particulièrement élevée de rouille et de corrosion. Nettoyez l'appareil à fond après chaque utilisation.

Nettoyage du plateau de coupe



Danger
Risque de blessure par les lames très coupantes

Veillez porter des gants de travail. Sur les appareils équipés de plusieurs outils de coupe, le mouvement d'un outil peut entraîner celui des autres. Nettoyez les outils de coupe prudemment.



Attention
Risque d'endommager le moteur
Ne renversez jamais l'appareil à plus de 30°. L'essence pourrait affluer dans la chambre de combustion et endommager le moteur.

- Ramenez le plateau de coupe en position la plus haute.
- Nettoyez le compartiment de coupe avec une brosse, une balayette ou un chiffon.

Plateau de coupe avec buse de nettoyage (option)

Fig. 20

Amenez l'appareil sur une surface plane et exempte d'éboulis, pierres, etc., puis actionnez le frein de stationnement.

1. Sur la buse de nettoyage, fixez un raccord rapide en vente habituelle dans le commerce.
 2. Faites démarrer le moteur.
 3. Abaissez le plateau de coupe et maintenez-le allumé pendant quelques minutes.
 4. Éteignez le plateau de coupe et le moteur.
 5. Retirez le flexible à eau.
- Répétez-les opérations 1 à 5 avec la seconde buse de nettoyage (si présente).

Une fois les travaux de nettoyage terminés (opérations 1 à 5) :

- Ramenez le plateau de coupe en haut.
- Faites démarrer le moteur et activez le plateau de coupe pendant quelques minutes pour le sécher.

Maintenance

Respectez les prescriptions de maintenance figurant dans le manuel du moteur. En fin de saison, confiez la vérification et la maintenance de votre appareil à un atelier spécialisé.



Attention
L'huile moteur menace l'environnement

Après un changement d'huile, rappez l'huile usagée à un centre de collecte ou à une entreprise de dépollution.

Les batteries menacent l'environnement

Les batteries usagées n'ont rien à faire dans la poubelle des déchets domestiques. Rappelez-les à votre revendeur ou à une entreprise de dépollution. Avant de mettre l'appareil à la ferraille, démontez sa batterie.

Utilisation d'un câble d'aide au démarrage



Danger
Ne pontez jamais une batterie défectueuse ou gelée avec un câble d'aide au démarrage. Veillez à ce que les appareils et les cosse des câbles ne se touchent pas et que les circuits d'allumage sont éteints.

- Fixez le câble rouge d'aide au démarrage aux pôles plus (+) de la batterie déchargée et de la batterie de secours.
- Raccordez le câble noir d'aide au démarrage d'abord au pôle moins (-) de la batterie de secours. Raccordez l'autre extrémité du câble au châssis du bloc-moteur du tracteur, le plus loin possible de la batterie déchargée (son pôle moins est relié au châssis).



Remarque
 Si la batterie de secours devait se trouver dans un véhicule, ne faites pas démarrer ce véhicule pendant la séquence de démarrage de secours.

- Faites démarrer le tracteur dont la batterie est déchargée et actionnez le frein de stationnement.
- Débranchez les câbles d'aide au démarrage dans l'ordre chronologique inverse.

Pression des pneus

Attention

Ne gonflez jamais les pneus à une pression supérieure à la pression maximale admissible (voir les parois des pneus). Lorsque vous gonflez les pneus, ne vous tenez pas devant ou au dessus du pneu.

La pression de recommandées pour les pneus de service est la suivante :

avant :	0,9 bar
arrière :	0,7 bar

Une pression excessive réduit la durée de vie des pneus. Il faut contrôler la pression des pneus avant chaque déplacement.

Au bout de 5 heures de service

- Premier changement de l'huile moteur. Autres intervalles de changement : consultez le manuel du moteur.
- Pour vidanger, utilisez la rigole à huile (fig. 16) (option).

Au bout de 10 heures de service

- Lubrifiez toutes les articulations tournantes et paliers des pédales d'accélérateur et de frein avec quelques gouttes d'huile légère.

Toutes les 25 heures de service

- Par les nipples, injectez de la graisse du type 251H EP contre tous les arbres à lames, rouleaux / galets de tensionnement et porte-rouleaux / galets de tensionnement. Ne confiez ces travaux qu'à un atelier spécialisé.
- Par les nipples, appliquez une graisse polyvalente aux paliers de roue et aux axes des roues avant.
- Par les nipples, appliquez une graisse polyvalente aux roues avant du plateau de coupe.

Toutes les 50 heures de service

- Confiez à un atelier spécialisé l'enlèvement des salissures et résidus d'herbe déposés sur la boîte de vitesse de l'entraînement.

Tous les 2 mois

- Nécessaire seulement avec la batterie du type 2 : Versez de l'eau distillée dans les cellules de la batterie, jusqu'à ce qu'elle arrive 1 cm en dessous de l'orifice de remplissage.

Suivant besoins

Recharge de la batterie

Si vous n'allez pas utiliser l'appareil pendant une période prolongée, nous recommandons de déposer la batterie de l'appareil et, avant de la remettre ainsi que pendant le remisage, de la mettre à la recharge tous les 2 mois et avant la remise en service.

Remarque

Veillez respecter les consignes figurant dans la notice d'instructions de votre chargeur de batterie.

Changez le fusible

- Remplacez les fusibles défectueux par d'autres calibrés sur le même ampérage.

Une fois par saison

- Graissez les dents de l'engrenage de direction avec une graisse polyvalente.
- Huilez les articulations de la direction avec quelques gouttes d'huile légère.
- Huilez tous les points de rotation et paliers (manettes de commande, mécanisme de réglage en hauteur du plateau de coupe, ...) avec quelques gouttes d'huile légère.
- Nettoyez la bougie puis réglez l'écart des électrodes ou changez la bougie. Voir le manuel du moteur.
- Demandez à un atelier spécialisé de graisser les axes arrière avec une graisse spéciale (hydrophobe).
- Faites affûter les lames dans un atelier spécialisé ou faites-les remplacer.

Remarque

Faites vérifier à intervalles réguliers (lors de vos passages à l'atelier) l'état de la courroie trapézoïdale équipant le plateau de coupe. C'est particulièrement important sur les plateaux de coupe à commande forcée.

Démontage / Montage ainsi la réglage de plateau de coupe

Danger

Risque de blessures en raison d'un démarrage intempestif du moteur.

- Protégez-vous contre le risque de blessures. Avant d'effectuer tous travaux sur ce véhicule*
- Immobilisez l'appareil sur une surface plane.
 - Arrêtez le moteur.
 - Retirez la clé de contact.
 - Eteignez la prise de force PTO.
 - Serrez le frein de stationnement.
 - Attendez que toutes les pièces mobiles se soient entièrement immobilisées et que le moteur ait refroidi.
 - Sur le moteur, débranchez la cosse de la bougie pour empêcher un démarrage intempestif du moteur.

Danger

Risque de vous blesser avec les lames très aiguisées.

Veillez porter des gants de travail.

Démontage

- Montez les roues du plateau de coupe sur la position la plus haute.
- Abaissez le plateau de coupe.
- Enlevez la courroie trapézoïdale de l'embrayage PTO (poulie à courroie solidaire du moteur). Enlevez préalablement (selon le modèle), l'étrier de guidage de la courroie trapézoïdale (fig. 23). Tenez compte ce faisant des trous de fixation, pour permettre une réutilisation lors du montage ultérieur.

- Extrayez le goujon (1, fig. 15) pour détacher le plateau de coupe de sa suspension.
- Répétez ces opérations sur le côté gauche de l'appareil.
Remarque : tenez le plateau de coupe fermement afin qu'il ne tombe pas lourdement sur le sol.
- Amenez le levier de réglage de la hauteur de coupe sur le cran le plus haut.
- Enlevez l'étrier de retenue situé contre le plateau de coupe (fig. 22). Tirez la goupille (A) et sortez l'étrier de retenue (B) de la fixation.
- Extrayez (vers la droite) le plateau de coupe, sous l'appareil.

Montage

Pour remonter le plateau de coupe, exécutez les opérations susmentionnées (démontage du plateau de coupe) dans l'ordre chronologique inverse. Si une seconde personne vous aide, ceci facilitera la procédure. Veillez à ce que la suspension se trouve chaque fois dans les évidements du support de plateau de coupe et que le goujon ait correctement encranté.

Réglages du niveau du plateau de coupe

Si le plateau de coupe donne l'impression de ne pas tondre régulièrement, vous pouvez procéder à un alignement latéral.

Remarque

Avant d'aligner le plateau de coupe, vérifiez la pression des pneus.

Réglage du niveau latéral

Fig. 13

- Ramenez le plateau de coupe en haut.
- Tournez prudemment les lames de coupe extérieures (risque de blessure), transversalement au sens de roulage.

- Mesurez la garde entre le sol et les deux lames extérieures (entre les extrémités de lame et le sol). Le résultat devrait être identique. Le cas échéant, tournez le segment de réglage (2) sur le côté droit du plateau de coupe pour ajuster sur le niveau correct. Pour ce faire, desserrez d'abord la vis à chapeau (1), sans l'enlever, puis revissez-la à fond après le réglage.

Réglage du niveau d'avant en arrière

Fig. 12

Remarque

Avant d'effectuer ce réglage, réglez / contrôlez le niveau latéral.

- Ramenez le plateau de coupe en haut.
- Tournez prudemment les lames de coupe extérieures (risque de blessure), parallèlement au sens de roulage.
- Mesurez la garde entre le sol et la lame de droite (entre les extrémités de lame et le sol). L'extrémité avant de la lame devrait se trouver 3,2 à 6 mm plus bas que l'extrémité arrière. Le cas échéant, modifiez le réglage de l'étrier de retenue avant. Pour ce faire, desserrez le contre-écrou (1) et, en modifiant uniformément le réglage des écrous (2), ajustez sur le niveau correct. Après le réglage, resserrez les contre-écrous (1) à fond.

Remisage

Attention

Dégâts matériels sur l'appareil
Ne rangez l'appareil, dont le moteur a préalablement refroidi, que dans un local propre et sec. Si l'appareil doit rester remisé assez longtemps, pendant tout l'hiver par exemple, protégez-le dans tous les cas de la rouille.

En fin de saison ou si l'appareil doit rester plus d'un mois sans servir :

- Nettoyez l'appareil et le bac de ramassage de l'herbe.

- Essayez tous les pièces métalliques, pour les protéger de la rouille, à l'aide d'un chiffon huilé ou pulvérisez de l'huile en aérosol dessus.
- Rechargez la batterie avec le chargeur.
- Si vous remisez l'appareil pour l'hiver, déposez la batterie, rechargez-la puis rangez-la dans un endroit sec et frais (à l'abri du gel). Rechargez la batterie toutes les 4 à 6 semaines ainsi qu'avant de la remonter sur le tracteur.
- Ne vidangez le carburant qu'en plein air puis soumettez le moteur au traitement de remisage en vous conformant à son manuel.
- Vérifier la pression des pneus.
- Rangez l'appareil dans un local propre et sec.

Garantie

Dans chaque pays, les conditions de garantie en vigueur sont celles publiées par notre société ou par notre importateur.

Si pendant la durée de la garantie votre appareil présente des vices de matière ou de fabrication, la réparation est gratuite. En cas de garantie, veuillez vous adresser à votre revendeur ou à notre succursale la plus proche.

Informations sur le moteur

Le fabricant du moteur répond de tous les problèmes se référant à ce dernier (puissance, mesure de cette dernière, données techniques, garanties et service). Vous trouverez des informations plus détaillées dans le manuel d'accompagnement publié par le fabricant du moteur, à l'intention du propriétaire / de l'utilisateur du moteur.

Dérangements et remèdes



Danger
Risque de blessures en raison d'un démarrage intempestif du moteur.
Protégez-vous contre le risque de blessures. Avant d'effectuer tous travaux sur ce véhicule

- Arrêtez le moteur.
- Retirez la clé de contact.
- Serrez le frein de stationnement.
- Attendez que toutes les pièces mobiles se soient entièrement immobilisées et que le moteur ait refroidi.
- Débranchez la cosse de la bougie du moteur pour empêcher tout démarrage intempestif de ce dernier.

Les dérangements de votre appareil pendant son utilisation ont souvent des raisons simples qu'il vous faut connaître et que vous pourrez pour certaines supprimer vous-même. En cas de doute, votre atelier spécialisé vous prêtera volontiers assistance.

Problème	Cause possible	Remède
Le démarreur ne tourne pas.	Le système de coupure de sécurité a réagi.	Pour démarrer, prenez place sur le siège du conducteur, appuyez à fond sur la pédale de frein et / ou serrez le frein de stationnement. Eteignez la prise de force PTO.
	Batterie pas correctement raccordée.	Raccordez le câble rouge au pôle (+) de la batterie, et le câble noir au pôle (-) de la batterie.
Le démarreur ne tourne pas.	Batterie déchargée ou faible.	Vérifiez la batterie, rechargez ou remplacez-la.
	Fusible grillé.	Changez le fusible. S'il grille à nouveau, recherchez-en la cause (court-circuit généralement).
	Câble de masse mal fixé entre le moteur et le châssis.	Raccordez correctement le câble de masse.
Le démarreur tourne mais le moteur ne démarre pas.	Manette de starter et celle des gaz pas sur la bonne position.	Actionnez le starter. Amener la manette des gaz sur la position  .
	Le carburant n'arrive pas au carburateur, réservoir de carburant vide.	Faire le plein de carburant.
	Bougie défectueuse ou encrassée.	Vérifier la bougie. Voir le manuel du moteur.
	Absence d'étincelle d'allumage.	Faire vérifier l'allumage dans un atelier spécialisé.
Le moteur fume.	Trop d'huile dans le moteur.	Éteignez immédiatement l'appareil. Vérifier le niveau d'huile moteur.
	Moteur défectueux.	Éteignez immédiatement l'appareil. Faites vérifier le moteur par un atelier spécialisé.
Fortes vibrations.	Arbre de coupe endommagé ou lame défectueuse.	Éteignez immédiatement l'appareil. Faire remplacer les pièces défectueuses dans un atelier spécialisé.

Problème	Cause possible	Remède
Le plateau de coupe n'éjecte pas d'herbe ou la coupe n'est pas régulière.	Le moteur tourne trop lentement.	Faire accélérer le moteur.
	Le tracteur roule trop vite.	Régler le moteur sur une plus basse vitesse.
	Lames de coupe émoussées.	Faire réaffûter ou remplacer les lames par un atelier spécialisé.
Le moteur tourne mais le plateau de coupe ne tond pas l'herbe.	Courroie trapézoïdale déchirée.	Faire remplacer la courroie trapézoïdale dans un atelier spécialisé.