

2

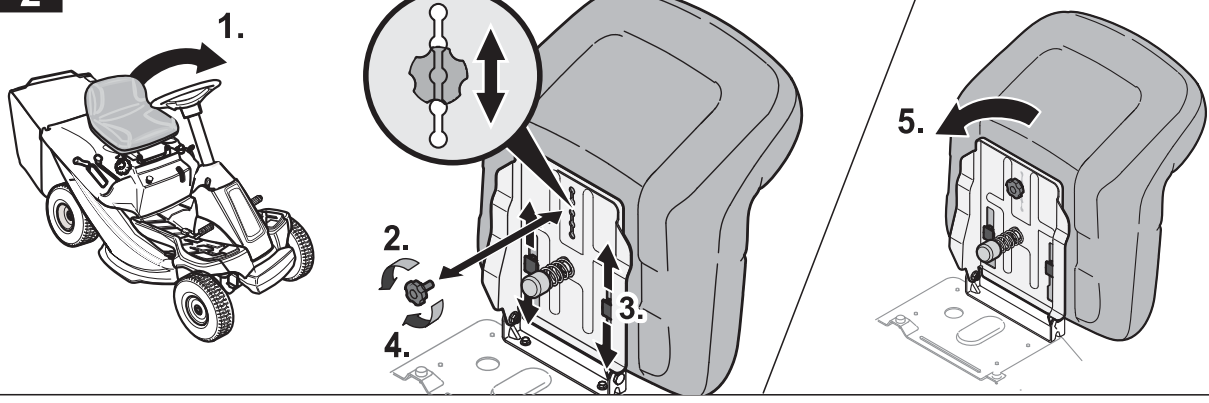

3

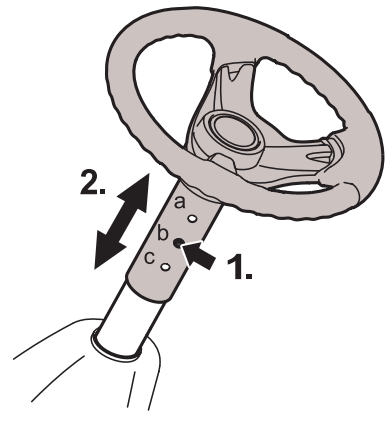

4

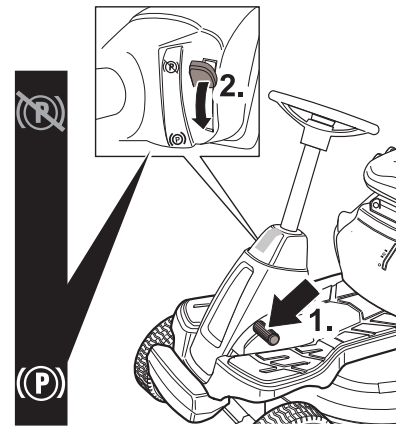

5a



5b

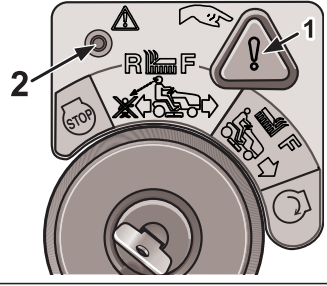

6

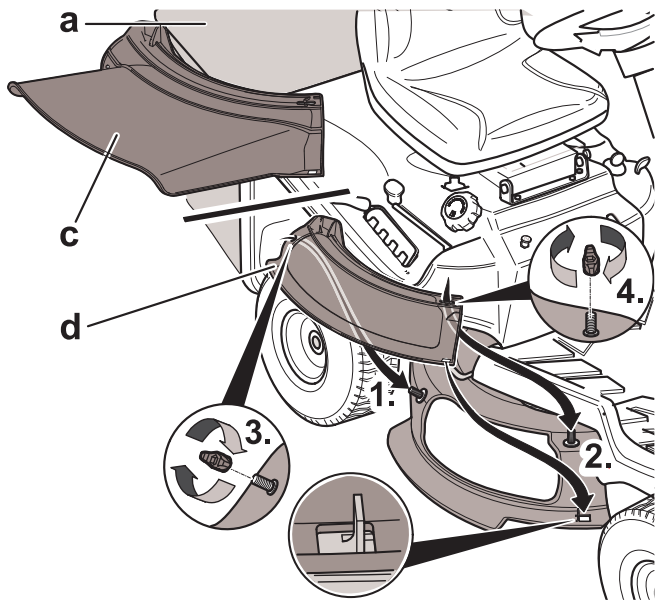
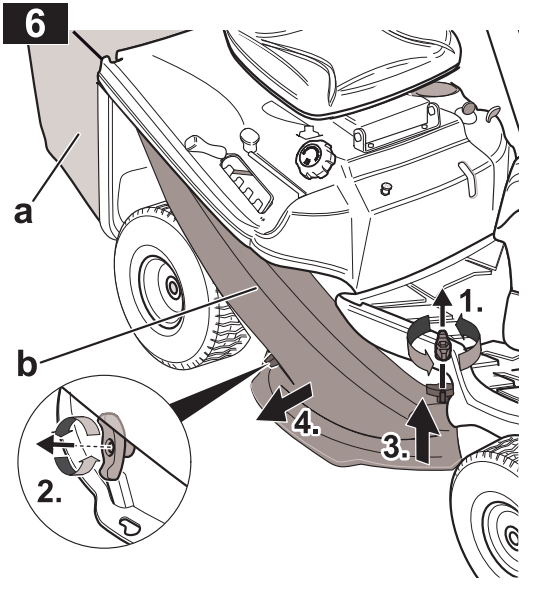

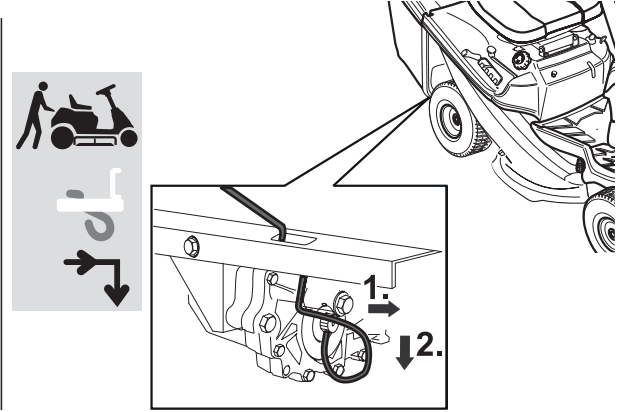
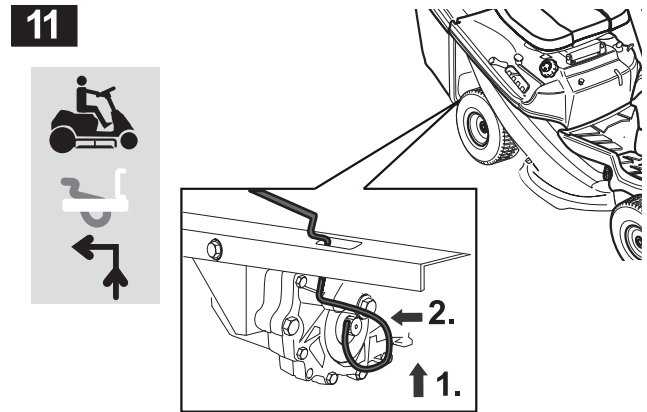
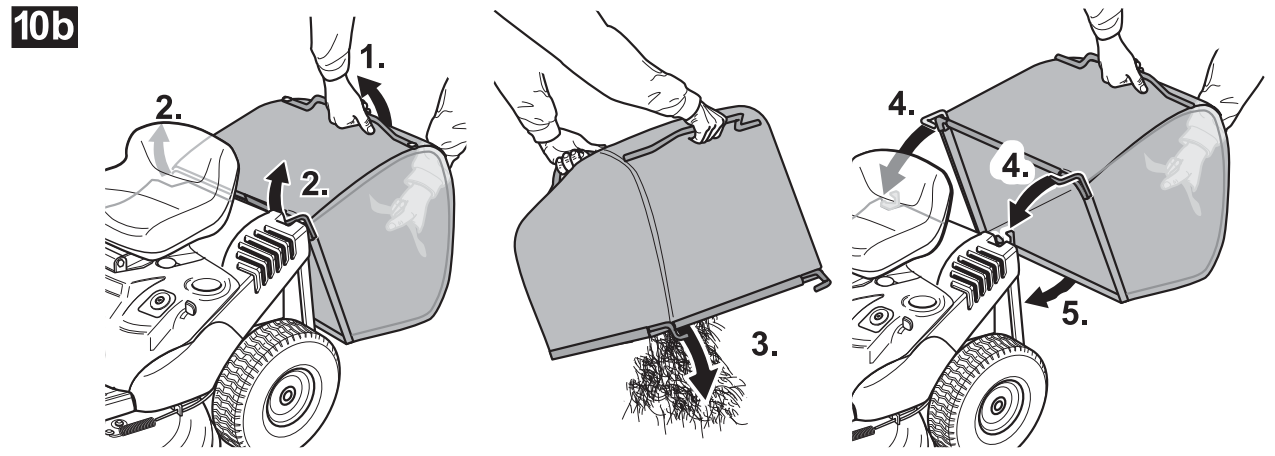
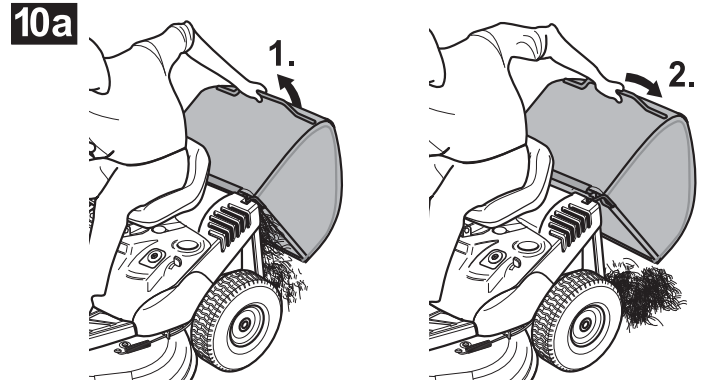
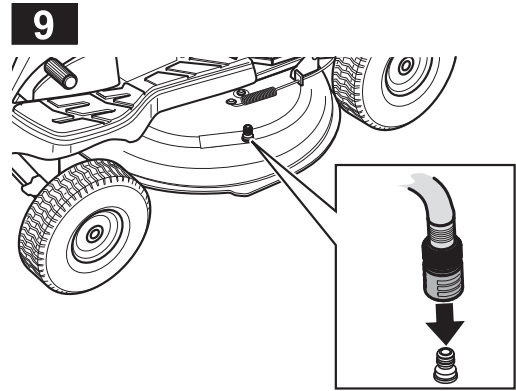
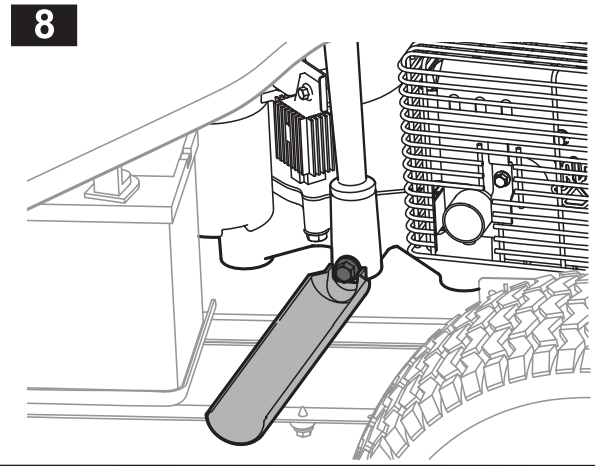
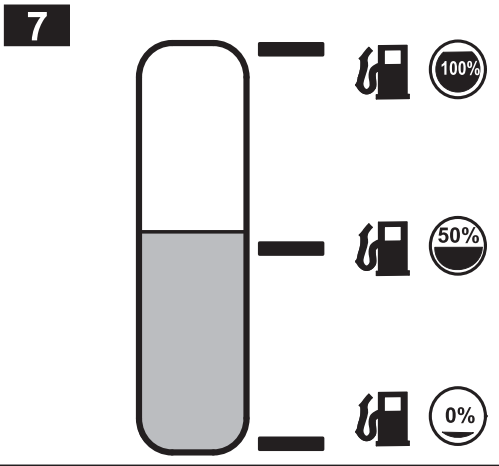



English (Original operating instructions)	→	
Français (Notice d'instructions d'origine)	→	
Deutsch (Originalbetriebsanleitung)	→	
Nederlands (Originele gebruiksaanwijzing)	→	
Italiano (Istruzioni per l'uso originali)	→	
Español (Instrucciones de funcionamiento originales)	→	
Svenska (Originalbruksanvisning)	→	
Dansk (Originale driftsvejledning)	→	
Norsk (Originale driftsanvisningen)	→	
Suomi (Alkuperäinen käyttöohjekirja)	→	
Português (Instruções de serviço originais)	→	
Ελληνικά (Αυθεντικές οδηγίες χειρισμού)	→	
Magyar (Eredeti üzemeltetési útmutató)	→	
Polski (Oryginalna instrukcja obsługi)	→	

Contents

For your safety 8
 Assembly 10
 Your mower at a glance 10
 Operation 11
 Tips on lawn care 14
 Transporting 14
 Cleaning/servicing 14
 Shutting down the unit 16
 Warranty 16
 Engine Information 16
 Troubleshooting 16

Information on the identification plate

These details are very important as they will not only be needed for identifying your mower when ordering replacement parts but they will also be required by Customer Service. You will find the rating plate under the driver’s seat. Enter all the details on your mower’s rating plate in the following fields.

This and other mower information can be found on the separate CE-declaration of conformity which forms part of these operating instructions.

For your safety

Use the mower properly

- This mower is designed to be used
- as a lawn tractor for mowing lawns belonging to house and leisure gardens,
 - with accessories which are approved expressly for use with this lawn tractor,
 - in accordance with the descriptions and safety instructions given in these operating instructions.

Any other use is not an intended use.

Improper use is not covered by the warranty and the manufacturer will reject any liability. The user is liable for any injuries to third parties and/or damage to their property.

Unauthorised changes to the mower exclude liability of the manufacturer for any resulting damage and/or injury.

This mower is not licensed for use on public roads or for transporting people.

General notes on safety

Before you use this mower for the first time, carefully read these operating instructions and act accordingly.

Inform other users how to operate the machine properly.

Operate the mower only in the technical condition in which it has been provided and delivered by the manufacturer.

Keep these operating instructions in a safe place where they are readily available whenever the machine is used.

If the mower changes ownership, hand over the operating instructions with the mower.

Spare parts and accessories must satisfy the requirements specified by the manufacturer.

Therefore use original spare parts and original accessories only or spare parts and accessories authorised by the manufacturer.

Arrange for repair work to be carried out by a specialist workshop only.

Before working with the mower

Do not use the mower if you are tired or ill.

Any person intending to use this mower must not be under the influence of intoxicants such as alcohol, drugs or medicines.

Persons under the age of 16 are not permitted to operate this mower.

This appliance is not intended for use by persons (including children) with reduced physical, sensory or mental capabilities, or lack of experience and knowledge, unless they have been given supervision or instruction concerning use of the appliance by a person responsible for their safety.

Children should be supervised to ensure that they do not play with the mower.

Before you begin work, make sure that you are familiar with all attachments and operating controls as well as their functions.

Store fuel in approved containers only and never close to sources of heat (e.g. heaters, stoves or hot-water boilers).

Replace the exhaust unit, tank or fuel cap if they become damaged.

Observe guidelines when connecting towed items or attachments to the mower. Driving performance, especially steering, braking capability, and overall stability are affected by attachments, towed items, ballast weights and the weight of a grass catcher when full.

When working with the mower

When working with or on the mower, wear appropriate work clothes (e.g. safety boots, long trousers, tight-fitting clothing, goggles and hearing protection).

Working without ear protection may result in loss of hearing.

Do not operate the mower unless it is in perfect and safe working order.

Never change the pre-set factory engine settings.

Do not refill the fuel tank while the engine is running or if it is still hot.

Only refuel the mower outside.

Prevent naked flames and spark formation, and do not smoke.

Make sure that at all times there are no persons, especially children, or animals in the working area.

Check the terrain on which the mower is to be used and remove all objects which could be thrown out by the mower. This will avoid endangering people and damaging the mower.

Do not mow on slopes with an incline greater than 20%.

Working on slopes is dangerous; the mower may overturn or slip. Start off slowly and brake gently on slopes. Keep the clutch engaged and proceed slowly when driving downhill. Do not travel across the face of a slope; always drive straight up and down.

Operate this mower only in daylight or good artificial light.

The mower is not licensed for transporting people. Do not carry passengers.

Before carrying out any work on the mower

Protect yourself against injury. Before carrying out any work on this mower

- Switch off the engine.
- Withdraw the ignition key.
- Actuate the parking brake.
- Wait until all moving parts have come to a standstill; the engine must have cooled down.
- Pull off the spark plug connector so that the engine cannot inadvertently start.

After working with the mower

Do not leave the mower unattended until you have turned off the engine, applied the parking brake and removed the ignition key.

Safety devices

Safety devices are provided for your protection and must always function properly.

You must not modify safety devices in any way or bypass their function.

Safety features are:

Grass catcher/discharge flap/mulch locking component

Figure 6

These components protect you from injury by the cutter or ejected objects. The mower may only be operated with attached grass catcher (a) connected to the discharge chute (b), discharge flap (c) or mulch locking component (d).

Safety interlock system

The safety interlock system will only allow the engine to start when

- the driver is sitting on the seat,
- the parking brake has been actuated,
- the accelerator pedal is at "N",
- the discharge flap, the mulch locking component or the discharge chute is fitted,
- the cutter deck has been switched off.

The safety interlock system switches the engine off as soon as the operator leaves his seat without actuating the parking brake or switching off the cutter deck.

The safety interlock system prevents mowing without attached grass catcher (engine automatically switches off).

If mowers do not feature the OCR-function or if the OCR-function is deactivated, the safety interlock system will prevent reversing while the cutter deck is switched on (automatic switching off of the motor). Therefore, switch off the cutter deck before reversing.

Symbols on the mower

On the mower you will find various symbols on adhesive labels. They have the following meanings:

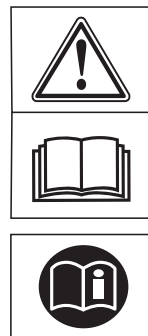

Caution! Before switching on the unit, read the operating instructions!



Keep third parties out of the danger area!

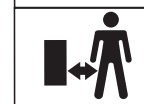

Injury hazard due to rotating blades or other moving parts.



Injury hazard due to rotating blades or other moving parts. Keep hands and feet out of the openings when the machine is running.



Working on steep slopes can be dangerous.



Injury hazard due to grass or solid objects thrown out by mower.



Caution! Danger of explosion.



Battery acid/ Risk of chemical burns.



When getting on and off, never step on the cutter deck.

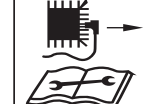

Before working on the cutters, remove the spark-plug connector! Keep fingers and feet away from the cutters! Always switch off the appliance and remove the spark plug connector before adjusting, cleaning or checking it.





Before beginning any work on this mower, remove the ignition key and observe all information contained in these instructions.

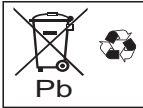

Old batteries must not be disposed of with domestic waste.

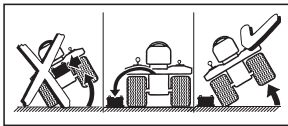

Before tipping the device, remove the battery.



The mower may only be operated with attached grass catcher connected to the discharge chute, discharge flap or mulch locking component.

Ensure these symbols mounted on the mower remain legible.

Replace damaged or illegible symbols.

Symbols in the operating instructions

The following symbols are used in these operating instructions:

Danger

Draws your attention to sources of potential danger associated with the task you are undertaking at the time which constitute a danger to persons.

Caution

Draws your attention to potential hazards associated with the task you are undertaking at the time which could result in damage to the mower.

Note

This indicates important information and application tips.

Disposal instructions

Dispose of packaging remnants, old mowers, etc., in accordance with local regulations.

Location details

Whenever a location on the mower is specified (e.g. left, right), this is always from the perspective of the driver, sitting in the seat, and facing forward.

Assembly

Assembling the mower

The assembly of the mower is illustrated at the end of the operating instructions or on a supplementary sheet.

The illustrations may differ in detail from the mower which you have purchased.

Preparing the battery

 **Danger**
Risk of poisoning and injury from battery acid

Wear safety goggles and protective gloves. Do not allow battery acid to come into contact with skin.

If you get battery acid on your face or in your eyes, wash off immediately with cold water and consult a doctor.

If you accidentally swallow battery acid, drink plenty of water and consult a doctor immediately.

Store batteries out of the reach of children.

Never tilt the battery, as battery acid may run out.

Hand over any remaining battery acid to your dealer or to a waste management company.

 **Caution**
Risk of fire, explosion and corrosion caused by battery acid and gases emitted by battery acid

Immediately clean parts of the mower splashed by battery acid. Battery acid is corrosive.

Do not smoke, keep burning and hot objects away.

Charge batteries in a well ventilated and dry room only.

Possible short-circuit when working on the battery

Do not place any tools or metal objects on the battery.

Disconnect and connect the battery in the correct sequence.

Disconnection

- First disconnect the black cable (-), then the red cable (+).

Connection

- First connect the red cable (+), then the black cable (-).

The battery is filled with battery acid and sealed at the factory. But even a “maintenance-free” battery needs servicing to ensure it has a certain service life.

- Keep the battery clean.
- Avoid tilting the battery. Electrolyte liquid will run out of even a “sealed” battery if it is tilted.
- Before using the mower for the first time, charge the battery with a battery charger (maximum charging current 12 volts, 6 amps) for 1–2 hours. After charging the battery, first pull out the battery charger plug, then disconnect the battery (see also operating instructions for the battery charger).

Your mower at a glance

 **Caution. Damage to the mower.**

This first describes the control and display functions. Do not execute any of these functions yet!



Figure 1

1 Accelerator pedal

The drive pedal is used to adjust the speed continuously and to change direction:

Forwards = push forwards the accelerator pedal (in direction ) , the further forward, the faster.

Stop (for stationary vehicle and changing direction) = release the drive pedal (N-setting)



Reverse = push back the accelerator pedal (counter to direction ) , the further back, the faster.

i Note

When the parking brake is applied, the accelerator cannot be actuated.

2 Pedal for parking brake

Figure 4

Actuate the parking brake: Push the brake pedal down fully, push the lever to  . Release the parking brake: Push the brake pedal down fully, push the lever to  .

3 Brake pedal

Braking = Depress pedal all the way.

i Note

Is also used to activate/deactivate the parking brake.

4 Tank contents display (depending on model)



Fig. 7

The inspection window indicates the level of fuel in the fuel tank.

5 Choke (depending on model)

To start a cold engine, pull out the choke (5a) or set the throttle to position  (5b).



6 Throttle

Set engine speed continuously. Fast engine speed =  . Slow engine speed =  .

7 Ignition lock (depending on model)

Ignition lock



Fig. 5a

Starting: Turn key to the right  until the engine is running, then release. Key is turned to  .

Stopping: Turn the key to the left, to  .

Ignition lock with OCR-function (depending on model)

Fig. 5b

This ignition lock features an OCR-function (= user-controlled mowing in reverse gear). Starting: Turn key to the right  until the engine is running, then release. The key at  **F** (normal) allows mowing in the drive direction.

OCR-position: Turn key to left of normal position to reverse mowing position  **F** and press the switch (1). The indicator light (2) comes on and indicates to the user that the mower can now mow in reverse and forward gear.

Stopping: Turn the key to the left, to  .

8 Battery

9 Oil filler neck

Top up the oil and check the oil level

10 Hitch (depending on model)

Cannot be used unless grass catcher removed.

11 PTO lever

The PTO lever mechanically switches the cutter deck on and off.

Switch off the cutter deck 

= Press lever out of recess and pull all the way backwards.

Switch on the cutter deck 

= Slowly press lever forwards and engage in recess.

12 Gear release lever

Figure 11

The lever is situated on the right side of the mower on the rear frame between rear wheel and gearbox.

To push the mower when the engine is switched off:

– Pull out the lever, and press it down

To drive:

– To drive push up and press in the lever.

13 Cutting height adjustment lever

Using the lever set the different cutting height levels (1 to max. 5 – depending on model).

Level 1 = Lowest cutting height – cutter deck all the way down. Level 5* = Highest cutting height – cutter deck all the way up.

(* Depending on model.

Highest number corresponds to the highest cutting height.)

14 Fuel cap

Refuel

15 Discharge chute

Convey clippings to the grass catcher.

16 Can holder

17 Grass catcher

Pick up clippings.

Operation

Follow the instructions in the engine handbook!

! Danger Risk of injury

No person, especially children, and/or animals should be allowed to stand close to the mower while it is in use. They could be injured by stones or similar objects that might be thrown out. Children must never be allowed to operate the mower.

Be particularly careful when mowing in reverse gear (mowers with OCR switch).

There must be nobody in the working area of the mower.

Never empty the grass catcher attachment while the cutter deck is running.

While emptying the grass catcher attachment, you or other persons may be injured by ejected clippings.

When mowing on steep slopes, there is a risk of the mower tipping over and you could be injured as a result. Do not drive across the face of a slope, but only straight up and down.

The mower should not be driven on slopes with a maximum incline greater than 20%. Do not turn the mower round while you are still on the slope.

If the ground is wet the mower could slip due to reduced traction and overturn. Only cut the grass when the ground is dry.

Excessive speed can increase the risk of an accident.

When mowing closed to the lawn edges, maintain a safe distance at all times e.g. close to particularly steep slopes, trees, bushes and hedges.

Pay particular attention when you are travelling in reverse while mowing at the same time.

Inspect the ground on which the mower is going to be used and remove any loose objects that could be picked up and thrown out again by the mower.

If the cutter strikes a foreign object (e.g. stone) or if the mower starts vibrating unusually:

Immediately switch off the engine. Before continuing to use the mower, have it checked for damage by a specialist workshop. When rotary mowing, never stand in front of the grass discharge openings.

Never place your hands or feet on or under rotating parts.

Switch off the engine and remove the ignition key and the spark-plug connector before loosening obstructions or removing blockages from the discharge channel.

Do not use the mower in adverse weather conditions, e.g. if there is a risk of rain or a storm.

Danger of carbon monoxide asphyxiation

Run the internal combustion engine outdoors only.

Danger of explosion and risk of fire
Petrol vapour is explosive and petrol itself is extremely flammable.

Fill up with petrol before you start the engine. Do not remove the fuel cap while the engine is running or if it is still hot.

Fill the fuel tank only after the engine has been switched off and allowed to cool down. Prevent naked flames, formation of sparks, and do not smoke. Only refuel the mower outside.

Do not start the engine if any petrol has been spilt. Push the mower away from the area where the petrol was spilt and wait until the petrol fumes have evaporated.

To prevent a fire hazard, keep the following parts free from grass and leaking oil: engine, exhaust, fuel tank.

Danger* *Injury hazard due to defective mower

Do not operate the mower if it is not in perfect working order. Before operating the unit, always carry out a visual inspection. Pay particular attention to safety devices, the cutting mechanism and its supporting brackets, operating controls and threaded connections, and check that they are not damaged and are securely attached.

Replace damaged parts before operating.

Danger* *Risk of injury

While the engine is running or hot, do not check, inspect or service/adjust the mower.

Operating times

Comply with the national/municipal regulations concerning the times when the mower may be used (if required, contact your local authority).

Before operating the unit, always

Check:

- all guards,
- the engine oil level (see engine manual),
- the fuel level,
- the tyre pressure,
- ventilation slots in the engine area for dirt and grass clippings.

Fill up with fuel and check the oil level

Note

The engine has already been filled with oil at the factory – please check and, if required, refill.

- Fill up with lead-free petrol. See engine manual.
- Fill fuel tank up to max. 2.5 cm below the lower edge of the inlet nozzle.
- Close fuel tank tightly.
- Check the oil level. The oil level must be between the “Full/Max.” and “Add/Min.” mark (see also engine manual).

Check tyre pressure

Note

For production reasons the tyre pressure may be higher than required.

- Check tyre pressure. If required, correct (see section “Maintenance”):
 - Front: 1.0 bar
 - Rear: 0.7 bar

Adjusting the driver's seat

Figure 2

- Move seat to the required position.

Adjusting the steering wheel (depending on model)

Fig. 3

- Press the locking button and move the steering wheel to the desired position (a, b, c).

Note







Ensure that the locking button engages correctly!

Starting the engine

Note

Some models have no choke. The engine is automatically set to the particular starting process.

- Turn on the fuel tap (if fitted – see engine manual).
- Sit on the driver's seat.

- Switch off and raise the cutter deck:
 - Move PTO lever to the Off position .
 - Set cutting height adjustment lever to “5” (cutter deck up).
- Actuate the parking brake.
- Do not actuate the accelerator pedal (= neutral position, N position).
- Move throttle to .
- If the engine is cold, pull out the choke or set the throttle to .
- Turn the ignition key to  until the engine is running (start attempt max. 5 seconds, wait 10 seconds before the next attempt).
When the engine is running, set the ignition key to  /  →  **F**.
- As soon as the engine is running, slowly push back the choke/throttle until the engine is running smoothly.

Stopping the engine

- Move the throttle to the middle position.
- Leave the engine running for approx. 20 seconds.
- Set ignition key to .
- Remove the ignition key.
- Before leaving the mower, actuate the parking brake.

Driving

Danger

Abrupt starting, sudden stopping, and driving at an excessively high speed increases the risk of accidents and may damage the mower. Be particularly careful when reversing.

Never set/adjust the driver's seat while the unit is moving.

Caution. Damage to the mower.

Never change the direction of travel without first bringing the mower to a standstill.









- Start the engine as indicated.

- Release the parking brake: Push the brake pedal down fully, push the lever to .
- Slowly engage the accelerator pedal until you have reached the speed you want.

Stopping the mower

- Release the accelerator pedal.
- Depress brake pedal until the mower stops.

Mowing

- In normal mode  /  →  **F** (see Operation, ignition lock): Before reversing the machine, switch off and raise the cutter deck.
- In reverse mowing mode  ←  (see Operation, ignition lock): Exercise extreme caution when reverse mowing and do not activate unless absolutely necessary.
- Do not change direction when the mower is coasting or driving.
- Start the engine as indicated.
- To ensure adequate power output, move the throttle to .
- Release the parking brake: Push the brake pedal down fully, push the lever to .
- Switch on the cutter deck:
 - Switch on PTO .
- Lower the cutter deck.
- Select forward drive and speed with the accelerator pedal (depress slowly). The mower starts moving.

Emptying the grass catcher

If there are clippings left on the ground:

- Stop the mower.
- Actuate the parking brake.
- Switching off the cutter deck.

Fig. 10a

- Pull grass catcher upwards using the rear handle and empty.

or
Fig. 10b

- Stop the engine and wait until all moving parts have come to a standstill.
- Remove the grass catcher.
- Empty out the contents.
- Re-attach the grass catcher.

General information

When adjusting the cutting height and travel speed, ensure that the mower is not overloaded.

To ensure problem-free mowing, the cutting height and driving speed must be adjusted according to the length, type and moisture of the clippings. If blockages occur, reduce the driving speed and increase the cutting height.

Switching off the mower

- Stop the mower.
- Step on the brake pedal and actuate the parking brake.
- Switch off and raise the cutter deck.
- Move the throttle to the middle position.
- After 20 seconds set ignition key to .
- Remove the ignition key.

Note

Leave engine to cool down before placing the mower in an enclosed space.

Pushing the mower

Push the mower only when the engine is switched OFF.

- Release the gear (Fig.11): Pull out the lever, and press it down. Return the gear lock lever before restarting the engine.

Accessories (optional)

Risk of injury from the cutter *Wear safety gloves.*

Figure 6

Mowing with side discharge

Accessories: Discharge flap (c)

- Move cutting height adjustment lever to “1” (cutter deck down).
- Remove discharge chute (b).
- Attach discharge flap (c).

Mulching

Accessories: Mulch locking part (d)

- Move cutting height adjustment lever to "1" (cutter deck down).
- Remove discharge chute (b).
- Fit mulch locking part (d).

Note

If the mulching accessories include a special mulching blade (depending on model), it may be fitted by a specialist company only (tightening torque 122 Nm).

Note

Due to the safety interlock system, the grass catcher (a) must also be attached when mowing with side discharge or when mulching.

Tips on lawn care

Here are some tips to help you keep your lawn looking healthy and ensure uniform growth.

Mowing

A lawn is made up of various different types of grass. If you mow your lawn frequently, those types of grass which form strong roots and a firm turf surface will grow better. If you only rarely cut the grass, you will encourage the development of high-growing types of grass and other weeds, such as clover and daisies.

Normal lawn height is about 4-5 cm. Only 1/3 of the total height should be mown; therefore cut 7-8 cm high grass to normal height. Preferably do not cut the lawn shorter than 4 cm, otherwise the turf will be damaged in a dry period. If the grass has grown particularly high (for example, during a holiday period), cut it back to its normal height in stages.

Mulching (using the accessories)

During mowing the grass is cut into small pieces (approx. 1 cm) and is left on the ground. A lot of the nutrients in the cut grass are retained for the benefit of the lawn.

For the best possible result the grass must always be kept short, see also section "Mowing".

Observe the following mulching instructions:

- Do not mow wet grass.
- Never mow more than max. 2 cm of the total grass length.
- Drive slowly.
- Use maximum engine speed.
- Regularly clean the cutter deck.

Transporting

Drive the mower only short distances otherwise transport it by vehicle. Transport the appliance on a vehicle over greater distances.

Note: The mower is not approved for public thoroughfares in accordance with national road legislation (StVO).

Short distances

Danger

Solid objects may be hit/propelled by the rotating cutter deck causing damage.

- Switch off the cutter deck before driving the mower.

Long distances

Caution **Damage in transit**

The mode of transport used (e.g. transport vehicle, loading ramp) must be in accordance with guidelines (refer to the respective operating instructions). During transport the mower must be secured against slipping.

Environmental hazard due to leaked fuel

The mower must not be tilted when it is transported.

- Prepare a suitable transport vehicle.
- Attach the loading ramp to the vehicle.
- Manually push the mower in neutral onto the loading surface.
- Actuate the parking brake.
- Secure the power tool against slipping.

Cleaning/servicing

Danger **Injury hazard if engine is started inadvertently**

Protect yourself against injury. Before carrying out any work on this mower

- Switch off the engine.
- Withdraw the ignition key.
- Actuate the parking brake.
- *Wait until all moving parts have come to a standstill; the engine must have cooled down.*
- *Pull off the spark plug connector so that the engine cannot inadvertently start.*

Caution

Do not clean the unit with a high-pressure cleaner.

Cleaning

Note

After use, always thoroughly clean the mower.

- Park the mower on firm and level ground.
- Actuate the parking brake.

Cleaning the cutter deck

Danger **Injury hazard due to sharp cutting blades**

Wear safety gloves.

Caution when cleaning the cutters.

Caution **Engine damage**

The mower must not be tilted to an angle greater than 30°. This might cause fuel to run into the combustion chamber and could lead to engine damage.

- Raise the cutter deck fully.
- Clean the cutting compartment with a scrubbing brush, hand brush or cloth.

Cutters with cleaning nozzle (according to the model)

Fig. 9

Place the mower on an even surface free of debris, stones, etc. and engage the locking brake.

1. Use a commercially available quick-release coupling to attach a water hose. Turn on water.
2. Start the engine.
3. Lower the cutter deck, and switch on for a few minutes.
4. Switch off the cutter deck and engine.
5. Remove the water hose.

Repeat steps 1 to 5 for the second cleaning nozzle (if provided).

At the end of cleaning (steps 1 to 5):

- Raise the cutters to the top.
- Start the engine, and switch on the cutter deck for a few minutes to dry it.

Cleaning the grass catcher

- Remove and empty the grass catcher.
- The grass catcher can be cleaned with a powerful water jet, for example from a garden hose.
- Allow the grass catcher to dry off completely before using it again.

Maintenance

Observe the servicing instructions in the engine manual. At the end of the season have the mower inspected and serviced by a specialist workshop.

Caution

Engine oil is hazardous to the environment

After changing the oil, take the waste oil to a waste oil collecting point or to a waste disposal company.

Batteries are an environmental hazard

Do not throw used batteries away with domestic waste. Hand over used batteries to your dealer or to a waste management company. Remove the battery before scraping the mower.

Using jump leads

Danger

Never bridge a defective or frozen battery with jump leads. Ensure that the machines and the jump lead clips do not touch that the ignitions are switched off.

- Connect the red jump lead to the positive terminal (+) of the flat battery and the donor battery.
- Connect the black jump lead first to the negative terminal (-) of the donor battery. Connect the other clip to the frame of the engine block of the vehicle with the flat battery (as far away from the battery as possible).

Note

If the donor battery is installed in a vehicle, this vehicle must not be started during the jump starting process.

- Start the vehicle with the flat battery and actuate the parking brake.
- Disconnect the jump leads in reverse sequence.

Tyre pressure

Caution

Never exceed the maximum permitted tyre pressure (see tyre wall). When pumping up the tyres, do not stand in front of or over the tyre.

The recommended operating tyre pressure is:

front:	1.0 bar
rear:	0.7 bar

Excessive tyre pressure reduces the service life of the tyres. Always check the tyre pressure before driving.

After 5 operating hours

- First engine oil change. See engine manual for subsequent intervals. Use the oil channel (optional, Fig. 8) to drain.

After 10 operating hours

- Lubricate all rotating and bearing points (operating lever, height adjustment of the cutter deck, clutch/brake pedal, etc.) with several drops of light oil.
- Clean battery terminals.

Every 25 operating hours

- Lubricate all blade shafts, tensioning pulleys and tensioning pulley holders via the grease nipples using grease type 251H EP. Arrange for this work to be carried out by a specialist workshop.
- Apply multipurpose grease to the teeth on the steering gear.
- Lubricate the steering linkage with a few drops of light oil.
- Lubricate the wheel bearings and front wheel axes with a multipurpose grease applied to the grease nipples.

Every 50 operating hours

- Dirt and grass remnants must be removed from the drive gear by a specialist workshop.

If required

Charge the battery

If you are not using the mower for a prolonged period, removal of the battery from the mower and charging prior to storage is recommended, as well as every 2 months during storage, and before starting up the mower again.

Note

Follow the instructions in the operating manual for your battery charger.

Replacing fuses

- Replace defective fuses only with ones of an equal rating.

Once a season

- Apply multipurpose grease to the teeth on the steering gear.
- Lubricate the steering linkage with a few drops of light oil.
- Lubricate all rotating and bearing points (operating lever, height adjustment of the cutter deck, clutch/brake pedal, etc.) with several drops of light oil.

- Clean the spark plug and check the gap between the electrodes or replace the plug. See engine handbook.
- The rear axles must be lubricated with a special-purpose (water-repellent) grease in a specialist workshop.
- The cutting blade must be sharpened or replaced by a specialist workshop.
- Drain the fuel tank (out in the open air only) and service the engine as described in the engine handbook.
- Inflate tyres according to the specifications on the tyre walls. If tyres have no specifications on the tyre walls, inflate to a pressure of 0.9 bar.
- Store the mower in a clean, dry room.

Shutting down the unit



Caution

Material damage to the mower

Only store the mower once the engine has cooled in a clean and dry room or area. During prolonged storage, e.g. in winter, ensure that the mower is protected against rust.

At the end of the season or when the vehicle will not be used for longer than a month:

- Clean the mower and grass catcher attachment.
- Wipe all metal parts with an oily rag or spray them with oil to protect them from rust.
- Charge battery with a battery charger.
- When shutting down the appliance for the winter, remove the battery, charge it and store in a dry/cool location (protected from frost). Charge the battery every 4–6 weeks as well as before re-installing it.

Warranty

The warranty terms issued by our company or importer are valid in every country.

Faults will be repaired free of charge within the framework of the guarantee, provided that they have been caused by a material defect or manufacturing error. Should you need to call upon the warranty, please apply to the vendor of your machine or to the nearest agency.

Engine information

The engine manufacturer is liable for all engine-related problems with respect to power, power measurement, technical specifications, warranty and service.

Information can be found in the owner's/user handbook supplied separately by the engine manufacturer.

Troubleshooting



Danger

Injury hazard if engine is started inadvertently

Protect yourself against injury. Before carrying out any work on this mower

- Switch off the engine.
- Withdraw the ignition key.
- Actuate the parking brake.
- Wait until all moving parts have come to a standstill; the engine must have cooled down.
- Pull off the spark plug connector so that the engine cannot inadvertently start.

Faults which occur while you are using your mower often have simple causes which you should know and may be able to rectify yourself. If you are in any doubt however, your specialist workshop will be happy to provide assistance.

Problem	Possible cause(s)	Action to take
Starter does not turn.	Safety interlock system has actuated.	To start the engine, sit on the driver's seat, fully depress brake pedal or apply parking brake. Switching off the cutter deck. Attach grass catcher together with discharge channel or discharge flap or mulch locking part.
	Battery not connected correctly.	Connect red cable to (+) battery terminal and black cable to (-) battery terminal.
	Discharged or low battery.	Charge the battery.
	Fuse has tripped.	Replace fuse. If the fuse trips repeatedly, look for the cause (usually short-circuit).
	Loose earth cable between engine and frame.	Connect earth cable.
Starter turns but engine does not start.	Choke and throttle in wrong position.	Pull out choke. Move throttle to  .
	Carburettor not receiving any fuel, fuel tank empty.	Top up with fuel.
	Defective or dirty spark plug.	Check spark plug; see engine manual.
	No ignition spark.	Arrange for the ignition to be checked in a specialist workshop.
Engine emits smoke.	Too much oil in engine.	Switch off the mower immediately. Check engine oil level.
	Engine defective.	Switch off the mower immediately. Arrange for a specialist workshop to check the engine.
Strong vibrations.	Damaged blade shaft or defective cutter.	Switch off the mower immediately. Defective parts must be replaced by a specialist workshop.
Cutter deck does not discharge grass or cuts unevenly.	Engine speed too low.	Increase throttle.
	Travelling speed too high.	Set to a lower travelling speed.
	Cutting blade is blunt.	Arrange for a specialist workshop to sharpen or replace the blade.
Engine is running, cutter deck is not mowing.	V-belt torn.	The V-belt must be replaced in a specialist workshop.

Sommaire

Pour votre sécurité	18
Montage	20
Vue d'ensemble de votre appareil	21
Utilisation	22
Conseils pour entretenir le gazon	25
Transport	25
Nettoyage / Maintenance	25
Mise hors service	27
Garantie	27
Information sur le moteur	27
Dérangements et remèdes	27

Indications sur la plaquette signalétique

Ces indications sont très importantes pour l'identification ultérieure en vue de la commande de pièces de rechange de l'appareil ainsi que pour le service après-vente. Vous trouverez la plaque signalétique sous le siège du conducteur. Reportez dans le champ ci-après toutes les indications figurant sur la plaquette signalétique de votre appareil.

Ces indications ainsi que d'autres, relatives à l'appareil, figurent sur la déclaration de conformité -CE séparée, qui fait partie intégrante du présent mode d'emploi.

Pour votre sécurité

Utilisation correcte de l'appareil

Cet appareil est destiné à servir

- de tondeuse à gazon autoportée pour tondre les surfaces gazonnées du jardin de la maison et d'un jardin d'agrément,
- avec des accessoires expressément homologués pour cette tondeuse à gazon autoportée,

– conformément aux descriptions et consignes de sécurité figurant dans le présent mode d'emploi.

Toute autre utilisation est non conforme.

Toute utilisation non conforme à l'usage prévu entraîne la perte de la garantie, et le fabricant décline pour sa part toute responsabilité.

L'utilisateur répond de tous les dommages occasionnés aux tiers et à leurs biens.

Toutes modifications arbitraires apportées à l'appareil dégagent le fabricant de la responsabilité des dommages en résultant.

Cet appareil n'est pas homologué pour un fonctionnement sur la voie publique ni pour le transport de passagers.

Consignes de sécurité générales

Avant la première utilisation de l'appareil, veuillez lire ce mode d'emploi attentivement et de bout en bout et agir dans le respect de celui-ci.

Informez les autres utilisateurs de son utilisation correcte.

N'exploitez l'appareil que dans l'état technique prescrit et livré par le fabricant.

Conservez soigneusement ce mode d'emploi et gardez-le à portée de main pour chaque intervention.

En cas de changement de propriétaire, remettez-lui également le mode d'emploi avec l'appareil.

Les pièces de rechange et les accessoires doivent obéir aux exigences définies par le fabricant. Pour ces raisons, n'utilisez que des pièces de rechange d'origine ou des pièces de rechange et accessoires homologués par le fabricant. Faites exécuter les réparations uniquement par un atelier spécialisé.

Avant de travailler avec l'appareil

En cas de fatigue ou de maladie, il est interdit d'utiliser l'appareil.

Les personnes utilisant l'appareil ne doivent pas se trouver sous l'empire de substances psychoactives (par ex. alcool, drogue ou médicaments).

Il est interdit aux personnes de moins de 16 ans d'utiliser l'appareil.

Cet appareil n'est pas destiné à l'usage par des personnes (enfants compris) présentant des aptitudes physiques, sensorielles ou intellectuelles restreintes, ou qui manquent de l'expérience et/ou des connaissances requises, sauf si elles sont surveillées par une personne chargée de leur sécurité, ou si elles ont reçu des instructions sur la façon d'utiliser l'appareil.

Les enfants doivent être surveillés pour assurer que ceux-ci ne jouent pas avec l'appareil.

Avant de commencer le travail, familiarisez-vous avec tous les équipements et éléments de commande ainsi que leurs fonctions.

Ne stockez du carburant que dans des bidons homologués à cet effet, mais jamais à proximité de sources de chaleur (par ex. chaudières, fours, ou chauffe-eau à accumulation).

Remplacez tout pot d'échappement, réservoir ou bouchon endommagé.

Accouplez les remorques ou appareils rapportés en respectant les prescriptions. Ces derniers, la remorque ou les poids de ballast ainsi que les bacs de ramassage pleins influencent le comportement de conduite de l'appareil, notamment sa maniabilité, sa capacité de freinage et sa propulsion au renversement.

Pendant le travail avec l'appareil

Pendant les travaux avec ou sur l'appareil, portez une tenue de travail appropriée (par ex. des chaussures de sécurité, des pantalons longs, des vêtements moulants, des lunettes de sécurité et un casque de protection auditive).

Travailler sans casque de protection acoustique peut entraîner une perte auditive.

Utilisez l'appareil uniquement s'il est dans un état technique impeccable.

Ne modifiez jamais les pré réglages du moteur effectués en usine.

Ne ravitaillez jamais l'appareil en carburant si son moteur est en train de tourner ou encore chaud.

Ravitaillez l'appareil en carburant uniquement en plein air.

Évitez toute flamme nue ainsi que la production d'étincelles et ne fumez pas.

Assurez-vous en permanence qu'aucune personne, notamment les enfants, ni des animaux ne séjournent dans la zone de travail.

Vérifiez le terrain sur lequel l'appareil va être utilisé, et enlevez tous les objets susceptibles d'être happés et catapultés. Vous éviterez ainsi toute mise en danger de personnes et tous dommages sur l'appareil.

Ne tondez pas sur des pentes ayant une déclivité supérieure à 20 %.

Le travail sur les pentes est dangereux ; l'appareil peut basculer ou glisser. Sur les pentes, démarrer et freiner toujours le plus en douceur possible, laisser le moteur embrayé dans les descentes et rouler lentement. Ne roulez jamais transversalement à la pente, mais toujours uniquement vers la montée et vers la descente. Avec l'appareil, ne travaillez que de jour ou avec un éclairage artificiel suffisant.

Cet appareil n'est pas homologué pour transporter des personnes. Ne prenez aucun passager.

Avant tous travaux sur l'appareil

Protégez-vous contre les blessures. Avant tous les travaux sur cet appareil

- Arrêter le moteur.
- Retirer la clé de contact.
- Actionner le frein à main.
- Attendez que toutes les pièces mobiles se soient entièrement immobilisées ; le moteur doit avoir refroidi.
- Débrancher la cosse de bougie du moteur pour empêcher tout démarrage intempestif du moteur.

Après les travaux avec l'appareil

Ne descendez de l'appareil qu'après avoir éteint le moteur, serré le frein à main et retiré la clé de contact.

Dispositifs de sécurité

Les dispositifs de sécurité assurent votre protection et ils doivent toujours fonctionner correctement.

Il vous est interdit de modifier les dispositifs de sécurité ou d'en contrer le fonctionnement.

Voici les dispositifs de sécurité :

Bac de ramassage d'herbe / clapet d'éjection / pièce obturatrice pour le paillage

Fig. 6

Ces pièces vous protègent contre les blessures par la lame ou par des objets catapultés. Il ne faut faire fonctionner l'appareil qu'avec le bac de ramassage d'herbe monté (a) en association avec le conduit d'éjection (b) ou le clapet d'éjection (c) ou la pièce obturatrice pour le paillage (d).

Système de coupure de sécurité

Le système de coupure de sécurité ne permet le démarrage du moteur que si

- le conducteur a pris place sur son siège,

- le frein de stationnement est actionné,
- la pédale d'accélérateur se trouve sur « N »,
- le clapet d'éjection, la pièce obturatrice pour le paillage ou le canal d'éjection sont montés,
- le plateau de coupe est désactivé.

Le système de coupure de sécurité éteint le moteur dès que l'utilisateur quitte le siège sans actionner le frein à main et sans désactiver le plateau de coupe.

Le système de coupure de sécurité empêche de tondre sans bac de ramassage d'herbe (coupure automatique du moteur).

Sur les appareils sans fonction OCR- ou dont la fonction OCR- a été désactivée, le système de coupure de sécurité empêche de partir en marche arrière avec le plateau de coupe enclenché (coupure automatique du moteur). Pour cette raison, désactivez le plateau de coupe avant la marche arrière.

Symboles sur l'appareil

Vous trouverez différents symboles sur l'appareil, sous forme d'autocollants. Voici l'explication de ces symboles :



Attention ! Veuillez lire la notice d'instructions avant l'utilisation !



Éloignez les tiers de la zone dangereuse !





Risque de blessures par des couteaux ou pièces en rotation.



Risque de blessures par des couteaux ou pièces en rotation.



Ne jamais garder les mains et les pieds dans les orifices lorsque la machine fonctionne.



Le travail sur les pentes à forte déclivité peut être dangereux.

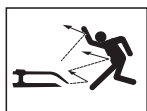

Risque de blessure par l'herbe ou par des objets durs éjectés.



Attention !
Risque d'explosion.



Acide de batterie /
Risque de brûlures par acide.



Au moment de monter et descendre de l'appareil, ne vous servez jamais du plateau de coupe comme marchepied.

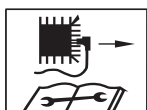

Avant d'effectuer tous travaux sur les outils de coupe, débranchez la cosse de la bougie ! Éloignez les doigts et les pieds des outils de coupe ! Avant de régler ou de nettoyer l'appareil ou avant de le vérifier, éteignez-le puis débranchez la cosse de la bougie.



Avant tous travaux sur l'appareil, retirer la clé de contact et respecter les consignes publiées dans ce manuel.

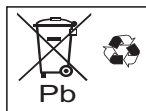

Les batteries usées ne doivent pas être mises aux ordures ménagères.

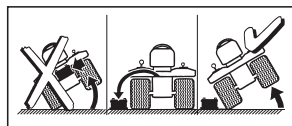

Avant le basculement de l'appareil, démonter la batterie.



L'emploi de l'appareil n'est autorisé que si celui-ci est équipé du bac de ramassage d'herbe branché à l'orifice d'éjection, au clapet d'éjection ou à la pièce obturatrice pour paillage.

Maintenez toujours ces symboles en parfait état de lisibilité sur l'appareil.

Remplacez les pictogrammes détériorés ou devenus illisibles.

Symboles utilisés dans cette notice

La présente notice utilise les symboles suivants :

Danger

Votre attention est attirée sur les risques en rapport avec l'activité décrite et pour laquelle il y a une mise en danger des personnes.

Attention

Votre attention est attirée sur les risques en rapport avec l'activité décrite et qui peuvent entraîner un dommage matériel.

Remarque

Caractérise les informations et conseils d'utilisation importants.

Consigne de mise au rebut

Mettez au rebut les restes d'emballage, les appareils usagés, etc., en respectant les directives locales.

Indications de position

Toutes les indications de positions sur l'appareil (par ex. à gauche, à droite) se font toujours sous la perspective du conducteur assis sur son siège.

Montage

Monter l'appareil

A la fin du manuel d'utilisation ou sur un encart, le montage de l'appareil est illustré par des figures.

Certains détails des illustrations graphiques peuvent différer de l'appareil acheté.

Mettre la batterie en service

Danger
Risque d'intoxication et de blessures par l'acide de batterie

Portez des lunettes de protection et des gants de protection. Évitez tout contact de la peau avec l'acide de batterie.

Si de l'acide de batterie vous a été projeté sur le visage ou dans les yeux, rincer immédiatement avec de l'eau froide et consulter un médecin.

Si par inadvertance, vous avez avalé de l'acide de batterie, boire beaucoup d'eau et consulter immédiatement un médecin.

Rangez les batteries hors de portée des enfants.

Ne renversez jamais la batterie car de l'acide peut s'écouler.

Rapportez l'acide de batterie restant à votre revendeur ou à une entreprise de dépollution.

Attention
Risque d'incendie, d'explosion et de corrosion en raison de l'acide de batterie et des gaz dégagés par cet acide

Nettoyez immédiatement les pièces de l'appareil ayant reçu des projections d'acide de batterie. L'acide de batterie a des effets corrosifs.

Ne fumez pas, éloignez les objets en combustion ou très chauds.

Ne rechargez les batteries que dans des locaux bien ventilés et secs.

Court-circuit possible lors des travaux sur la batterie

Ne posez aucun outil ni objets métalliques sur la batterie.

Respectez la chronologie de montage lors du branchement et du débranchement de la batterie.

Débranchement des cosses

- Débranchez d'abord la cosse du câble noir (pôle -), puis celle du câble rouge (pôle +).

Branchement des cosses

- Commencez par fixer le câble rouge (+), puis le câble noir (-). La batterie a reçu un plein d'acide et elle est scellée en usine. Mais même une batterie « sans entretien » a besoin d'entretien pour permettre une certaine durée de vie.
- Maintenez la batterie dans un état propre.
- Évitez de renverser la batterie. L'électrolyte peut s'écouler d'une batterie même scellée si elle est renversée.
- Avant la première mise en service, charger la batterie 1 à 2 heures avec un chargeur (courant de recharge maxi : 12 volts / 6 ampères). Après la recharge, commencer par débrancher la fiche mâle du chargeur, puis débrancher les pinces de la batterie (voir également le manuel d'utilisation du chargeur).

Vue d'ensemble de votre appareil

 **Attention. Dommages sur l'appareil.**

Nous commençons ici par décrire les fonctions des éléments de commande et d'affichage. N'exécutez encore aucune des fonctions !



Figure 1

1 Pédale d'accélérateur

A l'aide de la pédale d'accélérateur, réglez la vitesse en continu et inversez le sens de marche :

Vers l'avant = pousser la pédale en avant (dans le sens de marche ); plus on la pousse vers l'avant, plus l'engin roule vite.

Arrêt (pour immobiliser l'engin et pour changer de direction) = relâcher la pédale d'accélérateur (position N-).

Vers l'arrière = pousser la pédale en arrière (dans le sens inverse de la marche ); plus on la pousse vers l'arrière, plus l'engin roule vite.

Remarque

Si le frein à main est activé, il est impossible d'actionner la pédale d'accélérateur.

2 Levier de frein à main

Figure 4

Serrer le frein à main :

Appuyer à fond sur la pédale de frein, pousser le levier sur .

Desserrer le frein à main :

Appuyer à fond sur la pédale de frein, pousser le levier sur .

3 Pédale de frein

Freinage = Appuyez à fond sur la pédale.

Remarque

Sert aussi à activer/désactiver le frein à main.

4 Indicateur de contenu du réservoir (selon le modèle)

Fig. 7

Il indique au regard le niveau de carburant présent dans le réservoir.

5 Starter (selon le modèle)

Pour faire démarrer le moteur froid, tirer la manette de starter (5a) ou amener le levier d'accélérateur à la position  (5b).

6 Levier d'accélérateur

Réglage en continu de la vitesse du moteur.

Vitesse rapide du moteur = .

Vitesse lente du moteur = .

7 Contact d'allumage (selon le modèle)

Contact d'allumage

Figure 5a

Démarrage : Tourner la clé à droite , jusqu'à ce que le moteur démarre, puis la relâcher.

La clé se trouve sur .

Arrêt : Tourner la clé à gauche sur .

Contact d'allumage à fonction OCR- (selon le modèle)

Figure 5b

Ce contact d'allumage est équipé d'une fonction OCR- (= tonte en marche arrière, contrôlée par le conducteur).



Démarrage : Tourner la clé à droite , jusqu'à ce que le moteur démarre, puis la relâcher.

La clé se trouve sur  **F** (position normale) et permet de tondre en marche avant.

Position OCR- : Tourner la clé vers la gauche, de la position normale vers la position de tonte en marche arrière

 et appuyez sur l'interrupteur (1). Le voyant de contrôle (2) s'allume pour indiquer à l'utilisateur que l'appareil permet de tondre dorénavant en marche avant et en marche arrière.

Arrêt : Tourner la clé à gauche sur .

- 8 Batterie**
- 9 Orifice de remplissage d'huile**
Appoint d'huile, contrôle du niveau.
- 10 Dispositif d'attelage (selon le modèle)**
Utilisation possible seulement après avoir retiré le bac de ramassage d'herbe.
- 11 Levier PTO**
Le levier PTO sert à activer et désactiver mécaniquement le plateau de coupe.
Désactiver le plateau de coupe 
= Appuyer sur la manette pour lui faire quitter l'évidement puis la tirer complètement en arrière.
Activer le plateau de coupe 
= Pousser la manette lentement en avant puis la faire enclencher dans l'évidement.
- 12 Déverrouillage du réducteur**
Figure 11
Le levier se trouve sur le côté droit de l'appareil, sur le châssis de poupe entre la roue arrière et la boîte de vitesses.
Pour pousser l'appareil lorsque le moteur est éteint :
– Tirer le levier pour le sortir puis le pousser vers le bas.
Pour conduire :
– Pousser le levier vers le haut et l'enfoncer.
- 13 Manette de réglage de la hauteur de coupe**
A l'aide de la manette, régler les différentes hauteurs de coupe (1 à 5 max. – selon le modèle). Hauteur 1 = Plus petite hauteur de coupe – Plateau de coupe complètement en bas.
Hauteur 5* = Plus grande hauteur de coupe – Plateau de coupe complètement en haut.
(* Selon le modèle. Le chiffre le plus élevé représente la plus grande hauteur de coupe.)
- 14 Bouchon du réservoir**
Faire le plein

15 Orifice d'éjection

Conduire les végétaux coupés vers le bac de ramassage d'herbe.

16 Réceptacle porte-boisson**17 Bac de ramassage d'herbe**

Récupérer les végétaux coupés.

Utilisation

Veillez également tenir compte des consignes figurant dans le manuel du moteur.

 **Danger**
Risque de blessure

Lors de la tonte, il est interdit à quiconque, notamment aux enfants, ou aux animaux de séjourner à proximité de l'appareil. Ils peuvent être blessés par la projection de pierres ou d'objets similaires. Il est strictement interdit aux enfants d'utiliser l'appareil.

Soyez particulièrement prudent pendant la tonte en marche arrière (appareils équipés d'un interrupteur OCR).

Aucune personne ne doit se trouver dans la zone de travail de l'appareil.

Ne videz jamais le bac de ramassage avec le plateau de coupe en marche.

Pendant la vidange du bac de ramassage, vous pouvez vous blesser et blesser d'autres personnes avec les résidus de tonte catapultés.

Lors de la tonte sur des pentes à forte déclivité, l'appareil peut se renverser et vous risquez de vous blesser. Ne roulez jamais transversalement à la pente, mais toujours uniquement vers la montée et vers la descente. Ne roulez que sur des pentes dont la déclivité ne dépasse pas 20 % maximum. Ne faites jamais demi-tour en pleine pente.

Lorsque vous tondez de l'herbe humide, l'appareil peut déraiper par une adhérence réduite et vous risquez de tomber. Ne tondez que lorsque l'herbe est sèche.

Une vitesse excessive peut accroître le risque d'accident.

Pendant la tonte, maintenez une distance suffisante avec les zones-limites, par exemple à proximité de pentes à forte déclivité ou sous les arbres, près des buissons et des haies.

Faites preuve d'une particulière prudence lorsque vous conduisez en marche arrière.

Vérifiez le terrain sur lequel l'appareil doit servir et retirez-en tous les objets qui pourraient être happés et éjectés.

Si l'outil de coupe percute un corps étranger (une pierre par exemple), ou si l'appareil commence à vibrer de manière inhabituelle :

Arrêter immédiatement le moteur. Avant de poursuivre l'utilisation, faites vérifier par un atelier spécialisé si l'appareil présente des dommages.

Sur les tondeuses à faucille, ne séjournez jamais devant les orifices d'éjection d'herbe.

N'introduisez jamais les mains ou les pieds des pièces en rotation ni au-dessous de celles-ci.

Éteignez le moteur et retirez la clé de contact puis la cosse de la bougie avant de supprimer des blocages ou des obstructions dans le conduit d'éjection.

N'utilisez pas l'appareil par mauvais temps, p. ex. s'il y a risque de pluie ou d'orage).

Risque d'asphyxie par du monoxyde de carbone

Ne faites fonctionner le moteur thermique qu'en plein air uniquement.

Risques d'explosion et d'incendie

Les vapeurs de carburant / d'essence sont explosives, le carburant est extrêmement inflammable.

Faites le plein de carburant avant de démarrer le moteur. Maintenez le réservoir de carburant fermé lorsque le moteur est en train de tourner ou encore très chaud.

Ne refaire le plein de carburant qu'après avoir éteint le moteur et lorsqu'il a refroidi. Évitez toute flamme nue ainsi que la production d'étincelles et ne fumez pas.

Ravitaillez l'appareil en carburant uniquement en plein air.

Ne faites pas démarrer le moteur si du carburant a débordé. Poussez le véhicule pour l'éloigner de la surface souillée par le carburant et attendez que les vapeurs de carburant se soient évaporées.

Pour éviter tout risque d'incendie, veillez à ce que les pièces suivantes soient exemptes d'herbe et d'huile qui a fui : moteur, pot d'échappement, réservoir de carburant.

⚠ Danger
Risque de blessures par l'appareil défectueux

Utilisez l'appareil uniquement s'il est dans un état impeccable. Avant chaque utilisation, effectuez un contrôle visuel. Contrôlez en particulier les dispositifs de sécurité, les outils de coupe avec leur fixation, vérifiez que les éléments de commande et les liaisons par vis ne sont pas endommagés et bien fixés.

Remplacez les pièces abîmées avant l'utilisation.

⚠ Danger
Risque de blessure

N'effectuez aucun travail de vérification, contrôle, entretien et réglage sur le moteur en train de tourner ou encore très chaud.

i Horaires d'utilisation

Veillez respecter les directives nationales/communales sur l'emploi des temps d'utilisation (le cas échéant, renseignez-vous auprès des autorités compétentes).

Avant chaque utilisation

Contrôlez :

- tous les dispositifs de protection,
- le niveau de l'huile moteur (voir le manuel de ce dernier),
- le plein du réservoir de carburant,

- la pression des pneumatiques,
- la présence de souillures et de déchets de tonte sur les fentes d'aération dans la zone du moteur.

Faire le plein et vérifier le niveau d'huile

i Remarque

Le moteur a normalement déjà son plein d'huile à la fabrication. Vérifiez-le et rajoutez-en le cas échéant.

- Faire le plein d'essence sans plomb.
Voir le manuel du moteur.
- Remplir le réservoir au maximum jusqu'à 2,5 cm au-dessous du bord inférieur de l'orifice de remplissage.
- Verrouiller à fond le réservoir de carburant.
- Vérifier le niveau d'huile. Le niveau d'huile doit se trouver entre les repères « Full / Max. » et « Add / Min. » (voir le manuel d'utilisation du moteur).

Vérifier la pression des pneus

i Remarque

Pour des raisons de production, la pression des pneumatiques peut être plus élevée que nécessaire.

- Vérifier la pression des pneumatiques. Corrigez si nécessaire (voir la section « Maintenance »):
 - à l'avant : 1,0 bar
 - à l'arrière : 0,7 bar

Régler le siège du conducteur

Figure 2

- Amener le siège à la position voulue.

Régler le volant (selon le modèle)

Figure 3

- Enfoncer le bouton de blocage et amener le volant dans la position souhaitée (a, b, c).







i Remarque

Vérifiez que le bouton de blocage a correctement encrouté.

Démarrer le moteur

i Remarque

Certains modèles n'ont pas de starter. Le moteur s'ajuste automatiquement sur la séquence de démarrage respective.

- Ouvrir le robinet d'essence (s'il est prévu – voir le manuel du moteur).
- Prendre place sur le siège du conducteur.
- Désactiver le plateau de coupe puis le remonter :
 - Amenez la manette PTO en position Arrêt .
 - Amenez le levier de réglage de la hauteur de coupe sur la position « 5 » (plateau de coupe en haut).
- Actionner le frein à main.
- Ne pas actionner la pédale d'accélérateur (= position neutre, position N).
- Amener la manette des gaz sur la position .
- Si le moteur est froid, tirer la manette du starter et amener le levier d'accélérateur sur .
- Tourner la clé de contact sur la position  jusqu'à ce que le moteur tourne (tentative de démarrage : max. 5 secondes, attendre 10 secondes avant la tentative suivante).
Lorsque le moteur tourne, mettre la clé de contact sur  /  **F**.
- Dès que le moteur tourne, remettre le starter/levier d'accélérateur jusqu'à ce que le moteur tourne régulièrement.

Arrêter le moteur

- Amener le levier d'accélérateur sur la position médiane.
- Laisser le moteur tourner pendant env. 20 secondes.
- Mettre la clé de contact sur .
- Retirer la clé de contact.
- Actionner le frein à main avant de quitter l'appareil.

Conduite

Danger

Un démarrage brutal, un arrêt subit et une conduite à vitesse excessive accroissent le risque d'accidents et peuvent entraîner des dommages sur l'appareil. Soyez particulièrement prudent lorsque vous conduisez en marche arrière. Pendant la conduite, ne régler / déplacer jamais le siège du conducteur.

Attention. Dommages sur l'appareil.



Ne changez jamais de sens de conduite sans avoir auparavant immobilisé l'appareil.



- Faire démarrer le moteur comme indiqué.
- Desserrer le frein à main : Appuyer à fond sur la pédale de frein, pousser le levier sur .
- Actionner lentement la pédale d'accélérateur jusqu'à ce que la vitesse voulue soit atteinte.

Arrêt de l'appareil

- Relâcher la pédale d'accélérateur.
- Appuyer sur la pédale de frein jusqu'à ce que l'appareil s'immobilise.

Tonte

- En service normal  /  **F** (voir Commande du contact d'allumage) : Avant de partir en marche arrière, désactiver le plateau de coupe puis le remonter.
- Pendant la tonte en marche arrière  (voir Commande du contact d'allumage) : Une prudence particulière s'impose lors de la tonte en marche arrière, ne l'activer que si cela est absolument nécessaire.
- Ne pas changer de sens de conduite tant que l'appareil roule en roue libre ou est tracté par son moteur.

- Faire démarrer le moteur comme indiqué.
- Amener le levier d'accélérateur sur la position  pour assurer un débit de puissance suffisant.
- Desserrer le frein à main : Appuyer à fond sur la pédale de frein, pousser le levier sur .
- Activer le plateau de coupe :
 - Enclencher la PTO .
- Abaisser le plateau de coupe.
- A l'aide de la pédale d'accélérateur, choisir la marche avant et la vitesse (en appuyant doucement sur la pédale). L'appareil roule.

Vider le bac de ramassage d'herbe

Lorsque les végétaux coupés restent au sol :

- Arrêter l'appareil.
- Actionner le frein à main.
- Désactiver le plateau de coupe. Fig. 10a
- Tirer le système de ramassage d'herbe vers le haut par la poignée arrière et le vidanger.

ou

Fig. 10b

- Arrêtez le moteur et attendez que toutes les pièces mobiles se soient immobilisées.
- Retirer le bac de ramassage.
- Vider le contenu.
- Remonter le bac de ramassage.

Généralités

Lors du réglage de la hauteur de coupe et de la vitesse de marche, veiller à ce que l'appareil ne soit pas surchargé. En fonction de la longueur, de la nature et de l'humidité des végétaux à tondre, il est nécessaire de régler la hauteur de coupe et la vitesse de marche afin de garantir des travaux sans incident. En cas d'obstruction, réduire la vitesse et régler la hauteur de coupe à un niveau plus haut.

Arrêter l'appareil

- Stopper l'appareil.
- Appuyer à fond sur la pédale de frein puis serrer le frein de stationnement.
- Désactiver le plateau de coupe puis le remonter.
- Amener le levier d'accélérateur sur la position médiane.
- 20 secondes plus tard, mettre la clé de contact sur .
- Retirer la clé de contact.

Remarque

Ne rangez l'appareil dans des locaux fermés qu'après que le moteur a refroidi.

Pousser l'appareil

Pousser l'appareil uniquement lorsque son moteur est coupé.

- Déverrouiller la boîte (fig. 11) : Tirer le levier pour le sortir puis le pousser vers le bas.

Avant que le moteur démarre, reculer le levier de déverrouillage de la boîte.

Accessoires (en option)

Risque de blessure par l'outil de coupe

Porter des gants de sécurité.

Fig. 6

Tonte avec éjection latérale

Accessoire : Clapet d'éjection (c)

- Amener le levier de réglage de la hauteur de coupe sur la position « 1 » (plateau de coupe descendu).
- Enlever l'orifice d'éjection (b).
- Monter le clapet d'éjection (c)

Paillage

Accessoire : Pièce obturatrice pour le paillage (d)

- Amener le levier de réglage de la hauteur de coupe sur la position « 1 » (plateau de coupe descendu).
- Enlever l'orifice d'éjection (b).
- Monter la pièce obturatrice pour le paillage (d).

i Remarque

Si les fournitures de l'accessoire de paillage incluent une lame de paillage spéciale (selon le modèle), le montage de cette lame est exclusivement réservé à un atelier spécialisé (couple de serrage 122 Nm).

i Remarque

En raison du système de coupure de sécurité, il faut également monter le bac de ramassage d'herbe (a) pour la tonte avec l'éjection latérale ou pour le paillage.

Conseils pour entretenir le gazon

Quelques conseils afin que votre gazon pousse de manière saine et régulière.

Tonte

Un gazon se compose de divers types d'herbes. Si vous tondez fréquemment, des herbes tendant à prendre fortement racine et à former une couche herbeuse ferme poussent plus. Si vous tondez plus rarement, ce sont les herbes à croissance en hauteur et d'autres plantes sauvages qui poussent plus (par ex. le trèfle, les pâquerettes).

La hauteur normale d'un gazon se situe autour de 4 -à 5 cm. Il ne faudrait tondre que 1/3 de la hauteur totale ; couper donc à la hauteur normale, c'est-à-dire à 7-8 cm. Evitez autant que possible couper le gazon au-dessous de 4 cm car cela endommage sinon la couche d'herbe en cas de sécheresse. Si l'herbe a beaucoup poussé (p. ex. pendant que vous étiez en vacances), tondez-la par étapes à la hauteur normale.

Paillage (avec accessoires)

Lors de la tonte, l'herbe est coupée en petits morceaux (d'env. 1 cm) et elle reste sur le sol. Le gazon conserve ainsi de nombreux nutriments.

Pour que le résultat soit optimal, il faut toujours maintenir le gazon court, voir également la section intitulée « Tonte ».

Tenir compte des consignes suivantes pour utiliser l'herbe comme paillage :

- Ne pas tondre de l'herbe mouillée.
- Ne jamais tondre plus de 2 cm de la longueur totale des brins d'herbe.
- Rouler lentement.
- Utiliser la vitesse maximale du moteur.
- Nettoyer régulièrement le plateau de coupe.

Transport

Pour changer de lieu d'intervention, ne conduisez l'engin que sur de courtes distances. Pour les grandes distances, utilisez un véhicule de transport.

Remarque : l'appareil n'est pas homologué pour circuler sur la voie publique au sens du code de la route.

Courtes distances

! Danger

Des objets peuvent être percutés et catapultés par le plateau de coupe et causer ainsi des dégâts.

- Arrêtez le plateau de coupe avant de faire rouler l'appareil.

Grandes distances

! Attention
Dommages de transport

Les moyens de transport utilisés (p. ex. véhicule transporteur, rampe d'accès etc.) doivent être appropriés pour cette opération (voir leurs notices d'utilisation respectives). Pour le transport, il faut arrimer l'engin pour l'empêcher de glisser.

Pollution de l'environnement par la fuite de carburant

Ne transportez pas l'appareil en position renversée.

- Préparer le véhicule de transport.
- Fixer la rampe d'accès sur le véhicule de transport.

- Lorsque l'appareil est au point mort, poussez-le à la main sur le plateau de chargement.
- Actionner le frein à main.
- Caler l'engin pour qu'il ne puisse pas glisser.

Nettoyage / Maintenance

! Danger
Risque de blessures par un démarrage intempestif du moteur

Protégez-vous contre les blessures. Avant tous les travaux sur cet appareil

- Arrêter le moteur.
- Retirer la clé de contact.
- Actionner le frein à main.
- Attendre que toutes les pièces mobiles se soient entièrement immobilisées; le moteur doit avoir refroidi.
- Débrancher la cosse de bougie du moteur pour empêcher tout démarrage intempestif du moteur.

! Attention

Pour nettoyer, n'utilisez pas de nettoyeur haute pression.

Nettoyage

i Remarque

Nettoyer l'appareil à fond après chaque utilisation.

- Garer l'engin sur une surface dure et plane.
- Actionner le frein à main.

Nettoyer le plateau de coupe

! Danger
Risque de blessure par les lames tranchantes

Portez des gants de travail.

Nettoyez les outils de coupe prudemment.

! Attention
Panne de moteur

Ne renversez jamais l'appareil à plus de 30°. L'essence peut pénétrer dans la chambre de combustion et entraîner une panne de moteur.

- Ramener le plateau de coupe en position supérieure.

- Nettoyer le compartiment de coupe avec une brosse, une balayette ou un chiffon.

Plateau de coupe avec buse de nettoyage (selon le modèle)

Fig. 9

Amenez l'appareil sur une surface plane et exempte d'éboulis, de pierres, etc., puis actionnez le frein à main.

1. Fixer un tuyau d'arrosage avec raccord rapide en vente habituellement dans le commerce sur la buse de nettoyage. Ouvrir le robinet d'eau.
 2. Faites démarrer le moteur.
 3. Abaisser le plateau de coupe puis l'allumer quelques minutes.
 4. Eteindre le plateau de coupe et le moteur.
 5. Retirer le tuyau d'arrosage.
- Répétez-les opérations 1 à 5 sur la seconde buse de nettoyage (si elle existe).

Une fois les travaux de nettoyage terminés (opérations 1 à 5) :

- Ramenez le plateau de coupe en haut.
- Allumer le moteur et le plateau découpe pendant quelques minutes, afin de faire sécher le plateau de coupe.

Nettoyer le bac de ramassage de l'herbe

- Retirer le bac de ramassage d'herbe, puis le vider.
- Le bac de ramassage d'herbe peut être nettoyé avec un jet d'eau puissant (tuyau d'arrosage de jardin).
- Bien faire sécher avant l'utilisation suivante.

Entretien

Respectez les prescriptions d'entretien énoncées dans le manuel du moteur. En fin de saison, faites contrôler et entretenir l'engin par un atelier spécialisé.



Attention Danger environnemental par l'huile moteur

Lors d'une vidange d'huile, rappez l'huile usagée à un centre de collecte ou à une entreprise de dépollution.

Danger environnemental par les batteries

Les batteries usagées ne doivent pas être jetées aux ordures ménagères. Rappez les batteries usagées à votre revendeur ou à une entreprise de dépollution. Avant de mettre l'appareil à la ferraille, démontez la batterie.

Utilisation d'un câble d'aide au démarrage



Danger

Ne jamais ponter jamais une batterie défectueuse ou gelée avec un câble d'aide au démarrage. Veillez à ce que les appareils et les cosses des câbles ne se touchent pas et que les circuits d'allumage sont éteints.

- Fixer le câble rouge d'aide au démarrage aux pôles plus (+) de la batterie déchargée et de la batterie de secours.
- Raccorder le câble noir d'aide au démarrage d'abord au pôle moins (-) de la batterie de secours. Raccordez l'autre borne le plus loin possible de la batterie, contre le châssis du bloc-moteur du véhicule dont la batterie est déchargée.

i Remarque

Si la batterie de secours devait être montée dans un véhicule, il est interdit de démarrer ce véhicule pendant la séquence de démarrage de secours.

- Faire démarrer le véhicule à la batterie déchargée et actionner le frein à main.
- Débrancher les câbles d'aide au démarrage dans l'ordre chronologique inverse.

Pression des pneus



Attention

Ne jamais dépasser la pression maximale autorisée des pneus (voir les flancs des pneus). Lorsque vous gonflez les pneus, ne vous tenez pas devant ni au-dessus du pneu.

Voici la pression de service recommandée pour les pneus :

- avant : 1,0 bar
- arrière : 0,7 bar

Une pression excessive réduit la durée de vie des pneus. Il faut contrôler la pression des pneus avant chaque déplacement.

Au bout de 5 heures de service

- Première vidange d'huile moteur. Autres intervalles, consulter le manuel du moteur.
- Pour vidanger, utilisez la rigole à huile (option, fig. 8).

Au bout de 10 heures de service

- Huiler tous les points de rotation et les paliers (leviers de commande, réglage en hauteur du plateau de coupe, pédale d'embrayage / de frein...) avec quelques gouttes d'huile légère.
- Nettoyer les bornes de la batterie.

Toutes les 25 heures de service

- Graisser par les mamelons tous les arbres à couteaux, les tambours de tension et leurs supports avec de la graisse de type 251H EP. Faites exécuter ces travaux par un atelier spécialisé.
- Graisser les dents de l'engrenage de direction avec une graisse multifonctions.
- Huiler les articulations de la direction avec quelques gouttes d'huile légère.
- Graisser par les mamelons les paliers de roue et les essieux des roues avant avec une graisse multifonctions.

Toutes les 50 heures de service

- Faire supprimer les salissures et résidus d'herbe déposés sur la boîte de vitesse de la transmission par un atelier spécialisé.

Selon les besoins

Recharger la batterie

Si vous n'utilisez l'appareil pendant une période prolongée, nous recommandons de démonter la batterie de l'appareil et, avant de la remiser ainsi que pendant la période de mise hors service, de la mettre à recharger tous les 2 mois et avant la remise en service.

Remarque

Respectez les consignes figurant dans le manuel d'utilisation de votre chargeur de batterie.

Remplacer les fusibles

- Remplacez les fusibles défectueux uniquement par ceux de même ampérage.

Une fois par saison

- Graisser les dents de l'engrenage de direction avec une graisse multifonctions.
- Huiler les articulations de la direction avec quelques gouttes d'huile légère.
- Huiler tous les points de rotation et les paliers (leviers de commande, réglage en hauteur du plateau de coupe, pédale d'embrayage / de frein...) avec quelques gouttes d'huile légère.
- Nettoyer la bougie puis régler l'écart des électrodes ou remplacer la bougie, voir le manuel du moteur.
- Faire lubrifier par un atelier spécialisé les essieux arrières de roue avec une graisse spéciale (hydrophobe).
- Faire affûter ou remplacer les lames dans un atelier spécialisé.

Mise hors service

Attention **Dégâts matériels sur l'appareil**

Ne rangez l'appareil, dont le moteur a préalablement refroidi, que dans un local propre et sec. Protégez l'appareil en tous les cas contre la rouille, par ex. en hiver, en cas de mise hors service prolongée.

En fin de saison ou si l'appareil reste inutilisé pendant plus d'un mois :

- Nettoyer l'appareil et le bac de ramassage de l'herbe.
- Essuyer tous les pièces métalliques, pour les protéger contre la rouille à l'aide d'un chiffon huilé ou les pulvériser d'huile en aérosol.
- Recharger la batterie avec un chargeur.
- Si vous remisez l'appareil pour l'hiver, déposez la batterie, rechargez-la puis rangez-la dans un endroit sec et frais (à l'abri du gel). Rechargez la batterie toutes les 4 à 6 semaines ainsi qu'avant de la remonter sur le tracteur.
- Vidanger le carburant (seulement en plein air) et mettre hors service le moteur de la manière décrite dans son manuel.
- Gonfler les pneus selon les indications figurant sur leurs flancs. Gonfler les pneus sans aucune indication de pression sur les flancs à 0,9 bar.
- Ranger l'appareil dans un local propre et sec.

Garantie

Dans chaque pays s'appliquent les conditions de garantie de notre société ou de notre importateur.

Nous remédions gratuitement aux défauts sur votre engin dans le cadre de la garantie, si des vices de matière ou de fabrication en sont la cause. En cas de garantie, veuillez vous adresser à votre revendeur ou à la succursale la plus proche.

Information sur le moteur

Le fabricant du moteur répond de tous les problèmes se référant à ce dernier (puissance, mesure de cette dernière, données techniques, garanties et service). Vous trouverez des informations dans le manuel de l'utilisateur/du propriétaire livré séparément.

Dérangements et remèdes

Danger **Risque de blessures par un démarrage intempestif du moteur**

Protégez-vous contre les blessures. Avant tous les travaux sur cet appareil

- Arrêter le moteur.
- Retirer la clé de contact.
- Actionner le frein à main.
- Attendez que toutes les pièces mobiles se soient entièrement immobilisées ; le moteur doit avoir refroidi.
- Débrancher la cosse de bougie du moteur pour empêcher tout démarrage intempestif du moteur.

Les dérangements du fonctionnement de votre appareil ont souvent des raisons simples qu'il vous faut connaître et que vous pourrez pour certaines supprimer vous-même. En cas de doute, votre atelier spécialisé vous aidera volontiers.

Problème	Cause(s) possible(s)	Remède
Le démarreur ne tourne pas.	Le système de coupure de sécurité s'est déclenché.	Pour démarrer, prendre place sur le siège du conducteur, enfoncer complètement la pédale de frein et serrer le frein à main. Désactiver le plateau de coupe. Monter le bac de ramassage d'herbe équipé du conduit d'éjection, du clapet d'éjection ou de la pièce obturatrice pour le paillage.
	Batterie incorrectement raccordée.	Raccorder le câble rouge au pôle (+) de la batterie, et le câble noir au pôle (-) de la batterie.
	Batterie déchargée ou faible.	Recharger la batterie.
	Le fusible a sauté.	Remplacer le fusible. Si le fusible saute à nouveau, en rechercher la cause (souvent un court-circuit).
	Câble de masse mal fixé entre le moteur et le châssis.	Raccorder le câble de masse.
Le démarreur tourne mais le moteur ne démarre pas.	Position incorrecte de la manette de starter et de celle du levier d'accélérateur.	Actionner le starter. Amener la manette des gaz sur la position  .
	Le carburateur ne reçoit pas de carburant, réservoir de carburant vide.	Faire le plein de carburant.
	Bougie défectueuse ou encrassée.	Vérifier la bougie, voir le manuel du moteur.
	Aucune étincelle d'allumage.	Faire vérifier l'allumage dans un atelier spécialisé.
Le moteur fume.	Trop d'huile dans le moteur.	Éteindre immédiatement l'appareil. Vérifier le niveau d'huile moteur.
	Moteur défectueux.	Éteindre immédiatement l'appareil. Faire vérifier le moteur dans un atelier spécialisé.
Fortes vibrations.	Arbre de couteau endommagé ou lame défectueuse.	Éteindre immédiatement l'appareil. Faire remplacer les pièces défectueuses dans un atelier spécialisé.
Le plateau de coupe n'éjecte pas d'herbe ou la coupe n'est pas régulière.	Vitesse basse du moteur.	Faire accélérer le moteur.
	Vitesse de conduite trop rapide.	Régler une plus basse vitesse.
	Lames de coupe émoussées.	Faire affûter ou remplacer les lames par un atelier spécialisé.
Le moteur tourne, mais le plateau de coupe ne tond pas l'herbe.	Courroie trapézoïdale déchirée.	Faire remplacer la courroie trapézoïdale dans un atelier spécialisé.

Inhaltsverzeichnis

Zu Ihrer Sicherheit	29
Montieren	31
Ihr Gerät auf einen Blick	32
Bedienen	33
Tipps zur Rasenpflege	35
Transportieren	35
Reinigen/Warten	36
Stilllegen	37
Garantie	37
Information zum Motor	37
Hilfe bei Störungen	38

Angaben auf dem Typenschild

Diese Angaben sind sehr wichtig für die spätere Identifikation zur Bestellung von Geräte-Ersatzteilen und für den Kundendienst. Sie finden das Typenschild unter dem Fahrersitz. Tragen Sie alle Angaben auf dem Typenschild Ihres Gerätes in das nachfolgende Feld ein.

Diese und weitere Angaben zum Gerät finden Sie auf der separaten CE-Konformitätserklärung, die ein Bestandteil dieser Betriebsanleitung ist.

Zu Ihrer Sicherheit

Das Gerät richtig verwenden

Dieses Gerät ist bestimmt zur Verwendung

- als Aufsitzrasenmäher zum Mähen von Rasenflächen des Haus- und Freizeitgartens,
- mit Zubehör, das ausdrücklich für diesen Aufsitzrasenmäher zugelassen ist,
- entsprechend den in dieser Betriebsanleitung gegebenen Beschreibungen und Sicherheitshinweisen.

Jeder andere Gebrauch ist nicht bestimmungsgemäß.

Der nicht bestimmungsgemäße Gebrauch hat den Verfall der Garantie und die Ablehnung jeglicher Verantwortung seitens des Herstellers zur Folge. Der Benutzer haftet für alle Schäden an Dritten und deren Eigentum.

Eigenmächtige Veränderungen an dem Gerät schließen eine Haftung des Herstellers für daraus resultierende Schäden aus.

Dieses Gerät ist nicht für den Betrieb auf öffentlichen Straßen und nicht für den Transport von Personen zugelassen.

Allgemeine Sicherheitshinweise

Lesen Sie vor der ersten Anwendung des Gerätes diese Betriebsanleitung sorgfältig durch und handeln Sie danach. Informieren Sie andere Benutzer über die richtige Anwendung. Betreiben Sie das Gerät nur in dem vom Hersteller vorgeschriebenen und ausgelieferten technischen Zustand.

Bewahren Sie diese Betriebsanleitung sorgfältig auf und halten Sie diese für jeden Einsatz griffbereit.

Geben Sie die Betriebsanleitung bei einem Besitzerwechsel mit dem Gerät weiter.

Ersatzteile und Zubehör müssen den vom Hersteller festgelegten Anforderungen entsprechen.

Verwenden Sie daher nur Originalersatzteile und Originalzubehör oder die vom Hersteller zugelassenen Ersatzteile und Zubehörteile.

Lassen Sie Reparaturen ausschließlich von einer Fachwerkstatt ausführen.

Vor der Arbeit mit dem Gerät

Bei Müdigkeit und Krankheit darf das Gerät nicht benutzt werden.

Personen, die das Gerät benutzen, dürfen nicht unter dem Einfluss von Rauschmitteln (z. B. Alkohol, Drogen oder Medikamenten) stehen.

Personen unter 16 Jahren dürfen das Gerät nicht bedienen.

Dieses Gerät ist nicht dafür bestimmt, durch Personen (einschließlich Kinder) mit eingeschränkten physischen, sensorischen oder geistigen Fähigkeiten oder mangels Erfahrung und/oder mangels Wissen benutzt zu werden, es sei denn, sie werden durch eine für ihre Sicherheit zuständige Person beaufsichtigt oder erhalten von ihr Anweisungen, wie das Gerät zu benutzen ist.

Kinder sollen beaufsichtigt werden um sicherzustellen, dass sie nicht mit dem Gerät spielen.

Machen Sie sich vor Arbeitsbeginn mit allen Einrichtungen und Bedienelementen sowie mit deren Funktionen vertraut.

Lagern Sie den Kraftstoff nur in dafür zugelassenen Behältern und nie in der Nähe von Heizquellen (z. B. Öfen oder Warmwasserspeichern).

Tauschen Sie einen beschädigten Auspuff, Kraftstofftank oder Tankdeckel aus.

Kuppeln Sie Anhänger oder Anbaugeräte vorschriftsmäßig an. Anbaugeräte, Anhänger, Balastgewichte sowie gefüllte Grasfangeinrichtungen beeinflussen das Fahrverhalten, insbesondere Lenkbarkeit, Bremsfähigkeit und Kippverhalten.

Während der Arbeit mit dem Gerät

Tragen Sie bei Arbeiten mit oder an dem Gerät entsprechende Arbeitskleidung (z. B. Sicherheitsschuhe, lange Hosen, eng anliegende Kleidung, Schutzbrille und Gehörschutz).

Arbeiten ohne Gehörschutz kann zu Gehörverlust führen.

Betreiben Sie das Gerät nur in technisch einwandfreiem Zustand. Verändern Sie niemals die werksseitig voreingestellten Motoreinstellungen.

Betanken Sie das Gerät nie bei laufendem oder heißem Motor.

Betanken Sie das Gerät nur im Freien.

Vermeiden Sie offenes Feuer sowie Funkenbildung und rauchen Sie nicht.

Vergewissern Sie sich, dass sich keine Personen, besonders Kinder, oder Tiere im Arbeitsbereich aufhalten.

Überprüfen Sie das Gelände, auf dem das Gerät eingesetzt wird, und entfernen Sie alle Gegenstände, die erfasst und weggeschleudert werden könnten. So vermeiden Sie die Gefährdung von Personen und Schäden am Gerät.

Mähen Sie nicht an Hängen mit einer Neigung von mehr als 20%. Das Arbeiten an Hängen ist gefährlich; das Gerät kann kippen oder rutschen. An Hängen möglichst immer sanft anfahren und abbremsen; abwärts den Motor eingekuppelt lassen und langsam fahren. Fahren Sie nie quer zum Hang, sondern immer nur auf- und abwärts.

Arbeiten Sie mit dem Gerät nur bei Tageslicht oder ausreichender künstlicher Beleuchtung.

Das Gerät ist für den Personentransport nicht zugelassen.

Nehmen Sie keine Beifahrer mit.

Vor allen Arbeiten am Gerät

Schützen Sie sich vor Verletzungen. Vor allen Arbeiten an diesem Gerät

- Motor abstellen.
- Zündschlüssel ziehen.
- Feststellbremse betätigen.
- Abwarten, bis alle beweglichen Teile vollständig zum Stillstand gekommen sind; der Motor muss abgekühlt sein.
- Zündkerzenstecker am Motor ziehen, so dass ein versehentliches Starten des Motors nicht möglich ist.

Nach der Arbeit mit dem Gerät

Verlassen Sie das Gerät erst, nachdem Sie den Motor abgestellt, die Feststellbremse betätigt und den Zündschlüssel abgezogen haben.

Sicherheitseinrichtungen

Sicherheitseinrichtungen dienen Ihrem Schutz und müssen immer funktionsfähig sein.

Sie dürfen keine Veränderungen an Sicherheitseinrichtungen vornehmen oder deren Funktion umgehen.

Sicherheitseinrichtungen sind:

Grasfangeinrichtung/Auswurfklappe/Mulchverschluss

Bild 6

Diese Teile schützen Sie vor Verletzungen durch das Schneidmesser oder herausgeschleuderte Gegenstände. Das Gerät darf nur mit angebaute Grasfangeinrichtung (a) in Verbindung mit dem Auswurfkanal (b) oder der Auswurfklappe (c) oder dem Mulchverschluss (d) betrieben werden.

Sicherheitssperrsystem

Das Sicherheitssperrsystem ermöglicht das Starten des Motors nur, wenn

- der Fahrer seinen Platz auf dem Sitz eingenommen hat,
- die Feststellbremse betätigt ist,
- das Fahrpedal auf „N“ steht,
- die Auswurfklappe, das Mulchverschluss oder der Auswurfkanal montiert ist,
- das Schneidwerk ausgeschaltet ist.

Das Sicherheitssperrsystem schaltet den Motor ab, sobald der Bediener den Sitz verlässt, ohne die Feststellbremse zu betätigen und das Schneidwerk auszuschalten.

Das Sicherheitssperrsystem verhindert das Mähen ohne angebaute Grasfangeinrichtung (automatische Abschaltung von Motor).





Bei Geräten ohne OCR-Funktion bzw. bei deaktivierter OCR-Funktion verhindert das Sicherheitssperrsystem das Rückwärtsfahren mit eingeschaltetem Schneidwerk (automatische Abschaltung des Motors).

Deshalb vor dem Rückwärtsfahren das Schneidwerk abschalten.

Symbole am Gerät

Am Gerät finden Sie verschiedene Symbole als Aufkleber.

Nachfolgend die Erklärung der Symbole:

	Achtung! Vor Inbetriebnahme Gebrauchsanweisung lesen!
	
	
	Dritte aus dem Gefahrenbereich fern halten!
	
	
	Verletzungsgefahr durch rotierende Messer oder Teile.
	Verletzungsgefahr durch rotierende Messer oder Teile. Hände und Füße nicht in Öffnungen halten, wenn die Maschine läuft.
	
	Das Arbeiten an steilen Hängen kann gefährlich sein.
	Verletzungsgefahr durch ausgeworfenes Gras oder feste Gegenstände.
	Achtung! Explosionsgefahr.
	Batteriesäure/ Verätzungsgefahr.



Beim Auf- und Absteigen niemals auf das Schneidwerk treten.

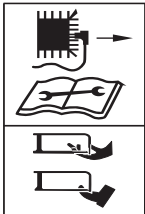

Vor Arbeiten an den Schneidwerkzeugen den Zündkerzenstecker ziehen!
Finger und Füße von den Schneidwerkzeugen fern halten!
Vor dem Einstellen oder Säubern des Gerätes oder vor dem Prüfen das Gerät ausschalten und den Zündkerzenstecker ziehen.



Vor allen Arbeiten am Gerät Zündschlüssel ziehen und Hinweise in dieser Anleitung beachten.

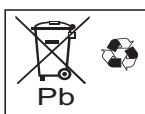

Altbatterien dürfen nicht im Hausmüll entsorgt werden.

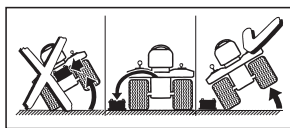

Vor dem Kippen des Gerätes die Batterie ausbauen.



Das Gerät darf nur mit angebauteer Grasfangeinrichtung in Verbindung mit dem Auswurfkanal oder der Auswurfklappe oder dem Mulchverschluss teil betrieben werden. Halten Sie diese Symbole am Gerät immer in einem lesbaren Zustand.

Ersetzen Sie beschädigte oder nicht mehr lesbare Symbole.

Symbole in dieser Anleitung

In dieser Anleitung werden folgende Symbole verwendet:

Gefahr

Sie werden auf Gefahren hingewiesen, die mit der beschriebenen Tätigkeit zusammenhängen und bei der eine Gefährdung von Personen besteht.

Achtung

Sie werden auf Gefahren hingewiesen, die mit der beschriebenen Tätigkeit zusammenhängen und die einen Sachschaden nach sich ziehen können.

Hinweis

Kennzeichnet wichtige Informationen und Anwendungstipps.

Entsorgungshinweis

Anfallende Verpackungsreste, Altgeräte usw. entsprechend den örtlichen Vorschriften entsorgen.

Positionsangaben

Positionsangaben am Gerät (z. B. links, rechts) erfolgen immer aus Sicht des sitzenden Fahrers.

Montieren

Das Gerät montieren

Am Ende der Betriebsanleitung oder als Beiblatt ist die Montage des Gerätes in Bildern dargestellt. Die grafische Darstellung kann in Details vom erworbenen Gerät abweichen.

Die Batterie in Betrieb nehmen

Gefahr Vergiftungs- und Verletzungsgefahr durch Batteriesäure

Tragen Sie eine Schutzbrille und Schutzhandschuhe. Vermeiden Sie Hautkontakt mit der Batteriesäure.

Sollte Ihnen Batteriesäure in das Gesicht oder in die Augen spritzen, sofort mit kaltem Wasser abwaschen und einen Arzt aufsuchen.

Sollten Sie Batteriesäure versehentlich geschluckt haben, viel Wasser trinken und sofort einen Arzt aufsuchen.

Lagern Sie Batterien außerhalb der Reichweite von Kindern.

Kippen Sie die Batterie niemals, da Batteriesäure auslaufen kann.

Geben Sie übrig gebliebene Batteriesäure bei Ihrem Händler oder einem Entsorgungsunternehmen ab.

Achtung Brandgefahr, Explosion und Korrosion durch Batteriesäure und Gase der Batteriesäure

Reinigen Sie die Geräteteile sofort, auf die Batteriesäure gespritzt ist. Batteriesäure wirkt korrodierend.

Rauchen Sie nicht, halten Sie brennende und heiße Gegenstände fern.

Laden Sie Batterien nur in gut belüfteten und trockenen Räumen.

Möglicher Kurzschluss bei Arbeiten an der Batterie

Legen Sie keine Werkzeuge oder Metallgegenstände auf die Batterie.

Beachten Sie die Montagereihenfolge beim Ab- und Anklebmen der Batterie.

Abklebmen

- Erst schwarzes Kabel (-), dann rotes Kabel (+) abklebmen.

Anklebmen

- Erst rotes Kabel (+), dann schwarzes Kabel (-) anklebmen.

Die Batterie ist mit Batteriesäure gefüllt und vom Werk versiegelt. Aber auch eine „wartungsfreie“ Batterie braucht Wartung, um eine gewisse Lebensdauer zu ermöglichen.

- Halten Sie die Batterie sauber.
- Vermeiden Sie ein Kippen der Batterie. Auch aus einer „versiegelten“ Batterie läuft Elektrolytflüssigkeit aus, wenn sie gekippt wird.

- Batterie vor der ersten Inbetriebnahme mit einem Batterieladegerät (maximaler Ladestrom 12 Volt/6 Ampere) 1 bis 2 Stunden laden. Nach dem Laden zuerst Netzstecker des Ladegeräts ziehen, dann Batterie abklemmen (siehe auch Betriebsanleitung des Ladegerätes).

Ihr Gerät auf einen Blick

 **Achtung. Schäden am Gerät.** Hier werden vorab die Funktionen der Bedien- und Anzeigeelemente beschrieben. Führen Sie noch keine Funktionen aus!



Bild 1

1 Fahrpedal

Mit dem Fahrpedal die Geschwindigkeit stufenlos einstellen und die Fahrtrichtung wechseln:

Vorwärts = Fahrpedal nach vorne drücken

(in Fahrtrichtung ); je weiter nach vorne, desto schneller.

Stoppen (zum Anhalten und bei Richtungswechsel) = Fahrpedal loslassen (N-Stellung)

Rückwärts = Fahrpedal nach hinten drücken (gegen Fahrtrichtung ); je weiter nach hinten, desto schneller.

Hinweis

Bei eingeschalteter Parkbremse kann das Fahrpedal nicht betätigt werden.

2 Hebel für Feststellbremse

Bild 4

Feststellbremse betätigen: Bremspedal ganz drücken, Hebel auf (P) schieben.

Feststellbremse lösen: Bremspedal ganz drücken, Hebel auf (R) schieben.

3 Bremspedal

Bremsen = Pedal ganz drücken.

Hinweis

Dient auch zum Aktivieren/Deaktivieren der Feststellbremse.

4 Tankinhaltsanzeige (je nach Modell)

Bild 7

Zeigt am Sichtfenster den Füllstand des Kraftstoffbehälters an.

5 Choke (je nach Ausführung)

Zum Starten bei kaltem Motor den Choke ziehen (5a) oder den Gashebel auf Stellung  stellen (5b).

6 Gashebel

Motordrehzahl stufenlos einstellen.

Schnelle Motordrehzahl = .



Langsame

Motordrehzahl = .

7 Zündschloss (je nach Modell)

Zündschloss

Bild 5a

Starten: Schlüssel nach rechts drehen , bis der Motor läuft, dann loslassen. Schlüssel steht auf .



Stoppen: Schlüssel nach links auf  drehen.

Zündschloss mit OCR-Funktion (je nach Modell)

Bild 5b

Dieses Zündschloss ist mit einer OCR-Funktion

(= benutzerkontrolliertes Mähen im Rückwärtsgang) ausgestattet.

Starten: Schlüssel nach rechts drehen , bis der Motor läuft, dann loslassen. Schlüssel steht auf  **F** (Normalstellung) und erlaubt das Mähen im Vorwärtsgang.

OCR-Stellung: Schlüssel nach links von Normalstellung auf Rückwärtsmähstellung

 drehen und den Schalter (1) drücken.

Die Kontrolllampe (2) leuchtet und zeigt dem Benutzer an, dass das Gerät nun ein Mähen im Rückwärtsgang und im Vorwärtsgang erlaubt. Stoppen: Schlüssel nach links auf  drehen.

8 Batterie

9 Öleinfüllstutzen

Öl einfüllen, Ölstand prüfen.

10 Anhängervorrichtung (je nach Modell)

Benutzung nur bei abgenommener Grasfangeinrichtung möglich.

11 PTO-Hebel

Mit dem PTO-Hebel wird das Schneidwerk mechanisch ein- und ausgeschaltet.

Schneidwerk ausschalten 
= Hebel aus Aussparung drücken und ganz nach hinten ziehen.

Schneidwerk einschalten 
= Hebel langsam nach vorne drücken und in Aussparung einrasten.

12 Getriebeentriegelung

Bild 11

Der Hebel befindet sich auf der rechten Seite des Gerätes, an dem Heckrahmen zwischen Hinterrad und Getriebe.

Zum Schieben des Gerätes bei ausgeschaltetem Motor:

– Hebel herausziehen und nach unten drücken

Zum Fahren:

– Hebel nach oben schieben und hineindrücken

13 Schnitthöheneinstellhebel

Mit dem Hebel die verschiedenen

Schnitthöhenstufen einstellen (1 bis max. 5 – je nach Modell). Stufe 1 = Kleinste Schnitthöhe – Schneidwerk ganz unten.

Stufe 5 * = Größte Schnitthöhe – Schneidwerk ganz oben.

(* Je nach Modell. Höchste Zahl entspricht der größten Schnitthöhe.)

14 Tankdeckel

Tanken

15 Auswurfkanal

Schnittgut zur Grasfangeinrichtung leiten.

16 Dosenhalter**17 Grasfangeinrichtung**

Schnittgut aufnehmen.

Bedienen

Beachten Sie auch die Hinweise im Motorenhandbuch!

 **Gefahr**
Verletzungsgefahr

Personen, besonders Kinder, oder Tiere dürfen beim Mähen nie in der Nähe des Gerätes sein. Sie können durch herausgeschleuderte Steine oder ähnliches verletzt werden. Kinder dürfen das Gerät nie bedienen.

Seien Sie besonders vorsichtig beim Mähen im Rückwärtsgang (Geräte mit OCR-Schalter).

Es dürfen sich keiner Personen im Arbeitsbereich des Gerätes befinden.

Entleeren Sie die Grasfangeinrichtung nie bei laufendem Schneidwerk.

Beim Entleeren der Grasfangeinrichtung können Sie oder andere durch herausgeschleudertes Mähgut verletzt werden.

Beim Mähen an steilen Hängen kann das Gerät kippen und Sie können sich verletzen. Fahren Sie nie quer zum Hang, sondern nur auf- und abwärts. Nur Hänge mit einer Neigung von maximal 20% befahren. Nicht am Hang wenden. Beim Mähen von feuchtem Gras kann das Gerät durch verminderte Bodenhaftung rutschen und Sie können stürzen. Mähen Sie nur, wenn das Gras trocken ist.

Übermäßige Geschwindigkeit kann die Unfallgefahr erhöhen.

Halten Sie beim Mähen in Grenzbereichen, wie z. B. in der Nähe von steilen Abhängen oder unter Bäumen, an Büschen und Hecken genügend Abstand.

Seien Sie besonders vorsichtig, wenn Sie rückwärts fahren.

Überprüfen Sie das Gelände, auf dem das Gerät eingesetzt wird, und entfernen Sie alle Gegenstände, die erfasst und weggeschleudert werden können.

Wird ein Fremdkörper (z. B. Stein) vom Schneidwerkzeug getroffen oder falls das Gerät anfängt, ungewöhnlich zu vibrieren:

Motor sofort abstellen. Gerät vor dem weiteren Betrieb von einer Fachwerkstatt auf Schäden untersuchen lassen.

Bei Sichelmähern sich nie vor Grasauswurföffnungen stellen. Führen Sie niemals Hände oder Füße an oder unter sich drehende Teile.

Stellen Sie den Motor ab und ziehen Sie den Zündschlüssel und die Zündkerzenstecker ab, bevor Sie Blockierungen lösen oder Verstopfungen im Auswurfkanal beseitigen.

Benutzen Sie das Gerät nicht bei schlechten Witterungsbedingungen, wie z. B. Regen- oder Gewittergefahr.

Erstickungsgefahr durch Kohlenmonoxyd

Lassen Sie den Verbrennungsmotor nur im Freien laufen.

Explosions- und Brandgefahr
Kraftstoff-/Benzindämpfe sind explosiv und Kraftstoff ist hochgradig entflammbar.

Füllen Sie den Kraftstoff vor Motorstart ein. Halten Sie den Kraftstofftank bei laufendem oder bei noch heißem Motor geschlossen. Kraftstoff nur bei abgeschaltetem und abgekühltem Motor nachfüllen. Vermeiden Sie offenes Feuer, Funkenbildung und rauchen Sie nicht. Betanken Sie das Gerät nur im Freien.

Starten Sie den Motor nicht, falls Kraftstoff übergelaufen ist. Schieben Sie das Gerät von der kraftstoffverschmutzten Fläche weg und warten Sie, bis sich die Kraftstoffdämpfe verflüchtigt haben.

Um Brandgefahr zu vermeiden, halten Sie folgende Teile frei von Gras und austretendem Öl: Motor, Auspuff, Kraftstofftank.

 **Gefahr**
Verletzungsgefahr durch defektes Gerät

Betreiben Sie das Gerät nur in einwandfreiem Zustand. Führen Sie vor jedem Betreiben eine Sichtprüfung durch. Kontrollieren Sie besonders Sicherheitseinrichtungen, Schneidwerkzeuge mit Halterung, Bedienelemente und Schraubverbindungen auf Beschädigungen und festen Sitz. Ersetzen Sie die beschädigten Teile vor dem Betreiben.

 **Gefahr**
Verletzungsgefahr

Führen Sie keine Prüf-, Kontroll-, und Wartungs-/Einstellarbeiten bei laufendem oder heißem Motor durch.

 **Betriebszeiten**

Beachten Sie die nationalen/kommunalen Vorschriften bezüglich der Benutzungszeiten (ggf. bei Ihrer zuständigen Behörde erfragen).

Vor jedem Betreiben

Kontrollieren Sie:

- alle Schutzeinrichtungen,
- den Motorölstand (siehe Motorhandbuch),
- die Tankfüllung,
- den Reifendruck,
- Lüftungsschlitze im Motorbereich auf Schmutz und Mähreste.

Tanken und Ölstand prüfen

 **Hinweis**

Der Motor ist werksseitig bereits mit Öl befüllt – bitte überprüfen, ggf. nachfüllen.

- Benzin, bleifrei tanken.
Siehe Motorenhandbuch.
- Kraftstofftank höchstens bis 2,5 cm unter die Unterkante des Einfüllstutzens befüllen.
- Kraftstofftank fest verschließen.

- Ölstand prüfen. Der Ölstand muss zwischen der „Full/Max.“- und „Add/Min.“-Markierung liegen (Siehe auch Motorhandbuch).

Reifendruck überprüfen

Hinweis

Aus Produktionsgründen kann der Reifendruck höher als erforderlich sein.

- Reifendruck überprüfen. Bei Bedarf korrigieren (siehe Abschnitt „Warten“):
 - vorn: 1,0 bar
 - hinten: 0,7 bar

Fahrersitz einstellen

Bild 2

- Sitz in die gewünschte Position bringen.

Lenkrad einstellen (je nach Modell)

Bild 3

- Arretierungsknopf drücken und Lenkrad in die gewünschte Position (a, b, c) bringen.



Hinweis





Auf korrekte Einrastung des Arretierungsknopfes achten!

Motor starten

Hinweis

Einige Modelle haben keinen Choke. Der Motor stellt sich automatisch auf den jeweiligen Startvorgang ein.

- Benzinhahn öffnen (falls vorhanden – siehe Motorhandbuch).
- Auf dem Fahrersitz Platz nehmen.
- Schneidwerk ausschalten und nach oben stellen:
 - PTO-Hebel in Aus-Stellung  bringen.
 - Schnitthöhen-Einstellhebel auf „5“ stellen (Schneidwerk oben).
- Feststellbremse betätigen.
- Fahrpedal nicht betätigen (= Neutralposition, N-Stellung)
- Gashebel auf  stellen.

- Bei kaltem Motor den Choke ziehen bzw. den Gashebel auf  stellen.
- Zündschlüssel auf  drehen, bis der Motor läuft (Startversuch max. 5 Sekunden, vor dem nächsten Versuch 10 Sekunden warten).
Wenn der Motor läuft, den Zündschlüssel auf  /  **F** stellen.
- Sobald der Motor läuft, Choke/ Gashebel langsam zurückstellen, bis der Motor ruhig läuft.

Motor stoppen

- Gashebel auf mittlere Gasstellung stellen.
- Motor ca. 20 Sekunden laufen lassen.
- Zündschlüssel auf  stellen.
- Zündschlüssel abziehen.
- Vor dem Verlassen des Gerätes Feststellbremse betätigen.

Fahren

Gefahr

Abruptes Anfahren, plötzliches Anhalten und Fahren mit zu hoher Geschwindigkeit erhöht die Unfallgefahr und kann zu Schäden am Gerät führen. Seien Sie besonders vorsichtig beim Rückwärtsfahren.

Lenkrad bzw. Fahrersitz niemals während der Fahrt einstellen/verstellen.







 **Achtung. Schäden am Gerät.**
Wechseln Sie nie die Fahrtrichtung ohne das Gerät vorher zum Stehen zu bringen.

- Motor wie angegeben starten.
- Feststellbremse lösen: Bremspedal ganz drücken, Hebel auf  schieben.
- Fahrpedal langsam betätigen, bis die gewünschte Geschwindigkeit erreicht ist.

Gerät anhalten

- Fahrpedal loslassen.
- Bremspedal treten, bis das Gerät steht.

Mähen

- Im Normalbetrieb  /  **F** (siehe Bedienung Zündschloss): Das Schneidwerk vor dem Rückwärtsfahren ausschalten und nach oben stellen.
- Im Rückwärtsmähbetrieb  **R** **F** (siehe Bedienung Zündschloss): Besondere Vorsicht beim Rückwärtsmähen walten lassen und nur, wenn unbedingt erforderlich, aktivieren.
- Nicht die Fahrtrichtung wechseln, wenn das Gerät rollt oder fährt.
- Motor wie angegeben starten.
- Gashebel auf  stellen, um eine ausreichende Leistungsabgabe sicherzustellen.
- Feststellbremse lösen: Bremspedal ganz drücken, Hebel auf  schieben.
- Schneidwerk einschalten:
 - PTO einschalten .
- Schneidwerk ablassen.
- Mit dem Fahrpedal Vorwärtsfahrtrichtung und Geschwindigkeit (durch langsames Betätigen) wählen. Das Gerät fährt.

Grasfangeinrichtung entleeren

Wenn Schnittgut am Boden liegen bleibt:

- Gerät stoppen.
 - Feststellbremse betätigen.
 - Schneidwerk ausschalten.
- Bild 10a
- Grasfangeinrichtung am hinteren Griff nach oben ziehen und entleeren.
- oder

Bild 10b

- Motor stoppen und warten, bis alle beweglichen Teile zum Stillstand gekommen sind.
- Grasfangeinrichtung abnehmen.
- Inhalt ausleeren.
- Grasfangeinrichtung wieder anbringen.

Allgemein

Bei der Einstellung von Schnitthöhe und Fahrgeschwindigkeit darauf achten, dass das Gerät nicht überlastet wird. Abhängig von Länge, Art und Feuchtigkeit des Schnittgutes ist es notwendig, Schnitthöhe und Fahrgeschwindigkeit anzupassen, um ein störungsfreies Arbeiten zu gewährleisten. Bei Verstopfungen die Fahrgeschwindigkeit reduzieren und die Schnitthöhe größer einstellen.

Gerät abstellen

- Gerät anhalten.
- Bremspedal durchtreten und Feststellbremse betätigen.
- Schneidwerk ausschalten und nach oben stellen.
- Gashebel auf mittlere Gasstellung stellen.
- Zündschlüssel nach 20 Sekunden auf  stellen.
- Zündschlüssel abziehen.

 Hinweis

Geräte nur mit abgekühltem Motor in geschlossenen Räumen abstellen.

Gerät schieben

Gerät nur bei abgeschaltetem Motor schieben.

- Getriebe entriegeln (Bild 11): Hebel herausziehen und nach unten drücken.

Vor Motorstart den Getriebeentriegelungshebel zurückstellen.

Zubehör (optional)

 **Verletzungsgefahr durch Schneidwerkzeug**
Sicherheitshandschuhe tragen.

Bild 6**Mähen mit seitlichem Auswurf**

- Zubehör: Auswurfklappe (c)
- Schnitthöhen-Einstellhebel auf „1“ stellen (Schneidwerk unten).
 - Auswurfkanal (b) entfernen.
 - Auswurfklappe (c) montieren.

Mulchen

- Zubehör: Mulchverschlusssteil (d)
- Schnitthöheneinstellhebel auf „1“ stellen (Schneidwerk unten).
 - Auswurfkanal (b) entfernen.
 - Mulchverschlusssteil (d) montieren.

 Hinweis

Befindet sich im Lieferumfang des Mulchzubehörs ein Spezial-Mulchmesser (je nach Modell), so darf dieses nur von einer Fachwerkstatt montiert werden (Anzugsdrehmoment 122 Nm).

 Hinweis

Bedingt durch das Sicherheitspersperrsystem muss die Grasfangeinrichtung (a) auch beim Mähen mit seitlichem Auswurf bzw. beim Mulchen montiert sein.

Tipps zur Rasenpflege

Einige Tipps, damit Ihr Rasen gesund und gleichmäßig wächst.

Mähen

Rasen besteht aus verschiedenen Grasarten. Wenn Sie häufig mähen, wachsen verstärkt Gräser, die stark wurzeln und eine feste Grasnarbe bilden.

Wenn Sie selten mähen, entwickeln sich verstärkt hochwachsende Gräser und andere Wildkräuter (z. B. Klee, Gänseblümchen).

Die Normalhöhe eines Rasens liegt bei ca. 4-5 cm. Mähen sollte man nur $\frac{1}{3}$ der Gesamthöhe; also bei 7-8 cm auf Normalhöhe schneiden. Den Rasen möglichst nicht kürzer als 4 cm schneiden, sonst schädigt man bei Trockenheit die Grasnarbe. Hoch gewachsenes Gras (z. B. nach dem Urlaub) etappenweise auf Normalhöhe mähen.

Mulchen (mit Zubehör)

Das Gras wird beim Mähen in kleine Stücke (ca. 1 cm) geschnitten und bleibt liegen. Dem Rasen bleiben viele Nährstoffe erhalten.

Für ein optimales Ergebnis muss der Rasen stets kurz gehalten werden, siehe auch Abschnitt „Mähen“.

Nachfolgende Hinweise beim Mulchen beachten:

- Kein nasses Gras mähen.
- Nie mehr als max. 2 cm der Gesamtgraslänge abmähen.
- Langsam fahren.
- Maximale Motordrehzahl benutzen.
- Schneidwerk regelmäßig reinigen.

Transportieren

Fahren Sie zum Wechseln des Einsatzortes nur kurze Strecken mit dem Gerät. Verwenden Sie für größere Entfernungen ein Transportfahrzeug.

Hinweis: Das Gerät besitzt keine Straßenzulassung gemäß StVO.

Kurzstrecken** Gefahr**

Gegenstände können vom drehenden Schneidwerk erfasst und weggeschleudert werden und dadurch Schäden verursachen.

- Schalten Sie das Schneidwerk ab, bevor Sie mit dem Gerät fahren.

Langstrecken** Achtung
Transportschäden**

Die verwendeten Transportmittel (z. B. Transportfahrzeug, Laderampe o. ä.) müssen bestimmungsgemäß eingesetzt werden (siehe zugehörige Bedienungsanleitung). Zum Transport muss das Gerät gegen Verrutschen gesichert werden.

Umweltgefährdung durch auslaufenden Kraftstoff

Transportieren Sie das Gerät nicht in gekippter Stellung.

- Transportfahrzeug bereitstellen.
- Laderampe am Transportfahrzeug anbringen.
- Gerät von Hand im Leerlauf auf die Ladefläche schieben.
- Feststellbremse betätigen.
- Gerät gegen Verrutschen sichern.

Reinigen/Warten

⚠ Gefahr
Verletzungsgefahr durch unbeabsichtigten Motorstart
 Schützen Sie sich vor Verletzungen. Vor allen Arbeiten an diesem Gerät

- Motor abstellen.
- Zündschlüssel ziehen.
- Feststellbremse betätigen.
- Abwarten, bis alle beweglichen Teile vollständig zum Stillstand gekommen sind; der Motor muss abgekühlt sein.
- Zündkerzenstecker am Motor ziehen, so dass ein versehentliches Starten des Motors nicht möglich ist.

⚠ Achtung
 Verwenden Sie zum Reinigen keinen Hochdruckreiniger.

Reinigen

i Hinweis
 Das Gerät nach jedem Einsatz gründlich reinigen.

- Gerät auf einem festen und ebenen Untergrund abstellen.
- Feststellbremse betätigen.

Schneidwerk reinigen

⚠ Gefahr
Verletzungsgefahr durch scharfe Schneidmesser
 Tragen Sie Arbeitshandschuhe. Reinigen Sie die Schneidwerkzeuge vorsichtig.

⚠ Achtung
Motorschaden
 Kippen Sie das Gerät nicht mehr als 30°. Kraftstoff kann in den Verbrennungsraum laufen und zu einem Motorschaden führen.

- Schneidwerk ganz nach oben stellen.

- Schneidraum mit Bürste, Handbesen oder Lappen reinigen.

Schneidwerk mit Reinigungsdüse (je nach Modell)

Bild 9
 Stellen Sie das Gerät auf einen flachen Untergrund frei von Geröll, Steinen usw. und betätigen Sie die Feststellbremse.

1. Befestigen Sie einen Wasserschlauch mit handelsüblicher Schnellkupplung auf der Reinigungsdüse. Wasser aufdrehen.
 2. Starten Sie den Motor.
 3. Schneidwerk ablassen und einige Minuten einschalten.
 4. Schneidwerk und Motor abschalten.
 5. Wasserschlauch entfernen. Wiederholen Sie Schritt 1–5 an der zweiten Reinigungsdüse (falls vorhanden).
- Nach Beendigung des Reinigungsvorganges (Schritt 1–5):
- Schneidwerk nach oben stellen.
 - Motor starten und Schneidwerk für einige Minuten einschalten um das Schneidwerk zu trocknen.

Grasfangeinrichtung reinigen

- Grasfangeinrichtung abnehmen und leeren.
- Die Grasfangeinrichtung kann mit einem kräftigen Wasserstrahl (Gartenschlauch) gereinigt werden.
- Vor dem nächsten Benutzen gründlich trocknen lassen.

Warten

Beachten Sie die Wartungsvorschriften im Motorenhandbuch. Lassen Sie das Gerät am Ende der Saison von einer Fachwerkstatt überprüfen und warten.

⚠ Achtung
Umweltgefährdung durch Motoröl

Geben Sie bei einem Ölwechsel anfallendes Altöl bei einer Altölsammelstelle oder einem Entsorgungsunternehmen ab.

Umweltgefährdung durch Batterien

Verbrauchte Batterien gehören nicht in den Hausmüll. Geben Sie verbrauchte Batterien bei Ihrem Händler oder einem Entsorgungsunternehmen ab. Bauen Sie die Batterie aus, bevor das Gerät verschrottet wird.

Verwendung eines Starthilfekabels

⚠ Gefahr
 Niemals eine defekte oder gefrorene Batterie mit einem Starthilfekabel überbrücken. Achten Sie darauf, dass sich die Geräte und die Kabelklemmen nicht berühren und die Zündungen ausgeschaltet sind.

- Rotes Starthilfekabel an die Pluspole (+) der entladenen und der Spenderbatterie klemmen.
- Das schwarze Starthilfekabel zuerst an den Minuspol (-) der Spenderbatterie anklammern. Die andere Klemme am Rahmen des Motorblocks des Fahrzeugs mit der entladenen Batterie (möglichst weit von der Batterie entfernt) anklammern.

i Hinweis

Sollte die Spenderbatterie in einem Fahrzeug eingebaut sein, so darf dies Fahrzeug während des Starthilfeprozesses nicht gestartet werden.

- Das Fahrzeug mit der entladenen Batterie starten und die Feststellbremse betätigen.
- Starthilfekabel in umgekehrter Reihenfolge abklemmen.

Reifendruck

⚠ Achtung
 Den maximal zulässigen Reifendruck (siehe Reifenwandung) niemals überschreiten. Stehen sie beim Aufpumpen der Reifen nicht vor oder über dem Reifen.

Der empfohlene Betriebsreifendruck beträgt:

vorn: 1,0 bar
 hinten: 0,7 bar

Überhöhter Reifendruck reduziert die Lebensdauer der Reifen. Der Reifendruck ist vor jeder Fahrt zu kontrollieren.

Nach 5 Betriebsstunden

- Erster Motoröl-Wechsel. Weitere Intervalle siehe Motorhandbuch. Ölrinne (optional, Bild 8) zum Ablassen verwenden.

Nach 10 Betriebsstunden

- Alle Dreh- und Lagerstellen (Bedienhebel, Höheneinstellung des Schneidwerkes, Kupplungs-/ Bremspedal, ...) mit einigen Tropfen Leichtöl schmieren.
- Batteriepole reinigen.

Alle 25 Betriebsstunden

- Alle Messerwellen, Spannrollen und Spannrollenhalter an den Schmiernippeln mit Fett Typ 251H EP schmieren. Lassen Sie diese Arbeiten von einer Fachwerkstatt ausführen.
- Zähne des Lenkgetriebes mit einem Mehrzweckfett schmieren.
- Gelenke der Lenkung mit einigen Tropfen Leichtöl schmieren.
- Radlager und Achsen der Vorderräder an den Schmiernippeln mit einem Mehrzweckfett schmieren.

Alle 50 Betriebsstunden

- Schmutz und Grasrückstände vom Antriebsgetriebe durch eine Fachwerkstatt entfernen lassen.

Nach Bedarf

Batterie aufladen

Wenn Sie das Gerät längere Zeit nicht benutzen, wird empfohlen, die Batterie aus dem Gerät auszubauen und vor der Einlagerung sowie während der Einlagerung alle 2 Monate und vor der Wiederinbetriebnahme zu laden.

Hinweis

Beachten Sie die Hinweise in der Bedienungsanleitung Ihres Batterieladegerätes.

Sicherungen ersetzen

- Ersetzen Sie defekte Sicherungen nur mit gleicher Stärke.

Einmal pro Saison

- Zähne des Lenkgetriebes mit einem Mehrzweckfett schmieren.
- Gelenke der Lenkung mit einigen Tropfen Leichtöl schmieren.
- Alle Dreh- und Lagerstellen (Bedienhebel, Höheneinstellung des Schneidwerkes, Kupplungs-/ Bremspedal, ...) mit einigen Tropfen Leichtöl schmieren.
- Zündkerze reinigen und Elektrodenabstand einstellen oder Zündkerze auswechseln, siehe Motorhandbuch.
- Hintere Radachsen von einer Fachwerkstatt mit Spezialfett (wasserabweisend) schmieren lassen.
- Schneidmesser in einer Fachwerkstatt schärfen oder ersetzen lassen.

Stilllegen

Achtung **Materialschäden am Gerät**

Lagern Sie das Gerät mit abgekühltem Motor nur in sauberen und trockenen Räumen. Schützen Sie das Gerät bei längerer Lagerung, z. B. im Winter, auf jeden Fall gegen Rost.

Nach der Saison oder wenn das Gerät länger als einen Monat nicht benutzt wird:

- Gerät und Grasfangeinrichtung reinigen.
- Alle Metallteile zum Schutz vor Rost mit einem geölten Lappen abwischen oder mit Sprühöl einsprühen.
- Batterie mit einem Ladegerät laden.

- Bei einer Stilllegung im Winter die Batterie ausbauen, laden und an einem trockenen/kühlen Ort (vor Frost geschützt) lagern. Alle 4–6 Wochen sowie vor dem Wiedereinbau aufladen.
- Kraftstoff (nur im Freien) ablassen und Motor stilllegen, wie im Motorhandbuch beschrieben.
- Reifen gemäß den Angaben auf den Reifenumwandlungen füllen. Reifen ohne Angaben auf den Reifenumwandlungen mit einem Druck von 0,9 bar füllen.
- Das Gerät in einem sauberen, trockenen Raum lagern.

Garantie

In jedem Land gelten die von unserer Gesellschaft bzw. dem Importeur herausgegebenen Garantiebestimmungen. Störungen beseitigen wir an Ihrem Gerät im Rahmen der Gewährleistung kostenlos, sofern ein Material- oder Herstellungsfehler die Ursache sein sollte. Im Garantiefall wenden Sie sich bitte an Ihren Verkäufer oder die nächstgelegene Niederlassung.

Information zum Motor

Der Motorenhersteller haftet für alle motorbezogenen Probleme im Hinblick auf Leistung, Leistungsmessung, technische Daten, Gewährleistung und Service. Informationen finden Sie in dem separat mitgelieferten Halter-/Bedienerhandbuch des Motorherstellers.

Hilfe bei Störungen

⚠ Gefahr
Verletzungsgefahr durch unbeabsichtigten Motorstart

Schützen Sie sich vor Verletzungen. Vor allen Arbeiten an diesem Gerät

- Motor abstellen.
- Zündschlüssel ziehen.
- Feststellbremse betätigen.

- Abwarten, bis alle beweglichen Teile vollständig zum Stillstand gekommen sind; der Motor muss abgekühlt sein.
- Zündkerzenstecker am Motor ziehen, so dass ein versehentliches Starten des Motors nicht möglich ist.

Störungen beim Betrieb Ihres Gerätes haben oft einfache Ursachen, die Sie kennen sollten und zum Teil selbst beheben können. Im Zweifelsfall hilft Ihnen Ihre Fachwerkstatt gerne weiter.

Problem	Mögliche Ursache(n)	Abhilfe
Anlasser dreht nicht.	Sicherheitssperrsystem hat ausgelöst.	Zum Starten auf dem Fahrersitz Platz nehmen, Bremspedal ganz drücken bzw. Feststellbremse arretieren. Schneidwerk ausschalten. Grasfangeinrichtung zusammen mit Auswurfkanal oder Auswurfklappe oder Mulchverschlusssteil montieren.
	Batterie nicht korrekt angeschlossen.	Rotes Kabel an (+)-Pol der Batterie und schwarzes Kabel an (-)-Pol der Batterie anschließen.
	Leere oder schwache Batterie.	Batterie laden.
	Sicherung hat ausgelöst.	Sicherung austauschen. Löst die Sicherung wiederholt aus, nach der Ursache (meist Kurzschluss) suchen.
	Lockeres Massekabel zwischen Motor und Rahmen.	Massekabel anschließen.
Anlasser dreht, aber Motor startet nicht.	Falsche Stellung von Choke und Gashebel.	Choke betätigen. Gashebel auf  stellen.
	Vergaser bekommt keinen Kraftstoff, Kraftstofftank leer.	Mit Kraftstoff auffüllen.
	Defekte oder verschmutzte Zündkerze.	Zündkerze prüfen, siehe Motorhandbuch.
	Kein Zündfunke.	Zündung in Fachwerkstatt prüfen lassen.
Motor qualmt.	Zuviel Motoröl im Motor.	Gerät sofort ausschalten. Motorölstand prüfen.
	Motor defekt.	Gerät sofort ausschalten. Motor in Fachwerkstatt prüfen lassen.
Starke Vibrationen.	Beschädigte Messerwelle oder defektes Schneidmesser.	Gerät sofort ausschalten. Defekte Teile in Fachwerkstatt austauschen lassen.
Schneidwerk wirft kein Gras aus oder Schnitt ist unsauber.	Geringe Motordrehzahl.	Mehr Gas geben.
	Zu hohe Fahrgeschwindigkeit.	Geringere Fahrgeschwindigkeit einstellen.
	Schneidmesser stumpf.	Schneidmesser in Fachwerkstatt schärfen oder ersetzen lassen.
Motor läuft, Schneidwerk mäht nicht.	Keilriemen gerissen.	Keilriemen in Fachwerkstatt ersetzen lassen.

Inhoudsopgave

Voor uw veiligheid	39
Monteren	41
Uw machine in één oogopslag	42
Bedienen	43
Tips voor het verzorgen van het gazon	45
Transporteren	45
Reiniging/onderhoud	46
Buiten bedrijf stellen	47
Garantie	47
Informatie over de motor	47
Hulp bij storingen	48

Gegevens op het typeplaatje

Deze gegevens zijn zeer belangrijk om later vervangingsonderdelen van de machine te identificeren en te bestellen en voor de klantenservice. U vindt het typeplaatje onder de bestuurderstoel. Alle gegevens van het typeplaatje van uw machine invullen het onderstaande vak.

Deze en andere gegevens over de machine vindt u op de aparte CE-conformiteitsverklaring die een bestanddeel van deze gebruiksaanwijzing is.

Voor uw veiligheid

Correct gebruik van de machine

Deze machine is bestemd voor het gebruik

- als zitmaaier voor het maaien van gazons in particuliere tuinen,
- met toebehoren dat uitdrukkelijk voor deze zitmaaier is toegevoegd,
- volgens de beschrijvingen en veiligheidsvoorschriften in deze gebruiksaanwijzing.

Elk ander gebruik is onbedoeld gebruik.

Het onbedoeld gebruik heeft het vervallen van de garantie en afwijzing van elke verantwoordelijkheid van de fabrikant tot gevolg. De gebruiker is aansprakelijk voor alle schade aan derden en aan hun eigendom.

Eigenmachtige veranderingen aan de machine sluiten aansprakelijkheid van de fabrikant voor daaruit ontstane schade uit.

Deze machine mag niet worden gebruikt op de openbare weg en is niet bestemd voor het vervoer van personen.

Algemene veiligheidsvoorschriften

Lees voor het eerste gebruik van de machine deze gebruiksaanwijzing zorgvuldig door en volg de aanwijzingen op.

Stel andere gebruikers op de hoogte van het correct gebruik.

Gebruik de machine alleen in de door de fabrikant voorgeschreven en geleverde technische toestand.

Bewaar deze gebruiksaanwijzing zorgvuldig en houd deze gereed voor elk gebruik.

Geef de gebruiksaanwijzing met de machine mee aan een nieuwe eigenaar.

Vervangingsonderdelen en toebehoren moeten voldoen aan de door de fabrikant vastgelegde eisen.

Gebruik daarom alleen originele vervangingsonderdelen en origineel toebehoren of de door de fabrikant goedgekeurde vervangingsonderdelen en toebehoren.

Laat reparaties uitsluitend door een gespecialiseerd bedrijf uitvoeren.

Voordat u de machine in gebruik neemt

Bij vermoeidheid en ziekte mag de machine niet worden gebruikt.

Personen die de machine gebruiken mogen niet onder invloed van verdovende middelen (zoals alcohol, drugs of medicijnen) zijn. Personen jonger dan 16 jaar mogen de machine niet bedienen.

Deze machine is niet bestemd om te worden gebruikt door personen (inclusief kinderen) met beperkt fysieke, sensorische of geestelijke vermogens, met gebrekkige ervaring en/of gebrekkige kennis, tenzij onder toezicht van een voor hun veiligheid verantwoordelijke persoon of voorzien van aanwijzingen van deze persoon ten aanzien van het gebruik van de machine.

Houd kinderen onder toezicht en zorg dat ze niet met deze machine kunnen spelen.

Maak uzelf voor het begin van de werkzaamheden vertrouwd met alle voorzieningen en bedieningselementen en de functies hiervan.

Bewaar brandstof alleen in hiervoor goedgekeurde jerrycans en nooit in de buurt van een verwarmingsbron (bijvoorbeeld kachels of warmwaterboilers).

Vervang een beschadigde uitlaat, brandstoftank of tankdop.

Koppel aanhangers of aanbouwapparaten volgens de voorschriften. Aanbouwapparaten, aanhangers, ballastgewichten en gevulde grasvangers beïnvloeden de rijeigenschappen, vooral de stuurbaarheid, het remvermogen en de kans op kantelen.

Tijdens werkzaamheden met de machine

Draag bij werkzaamheden met of aan de machine geschikte werkkleding (zoals veiligheidsschoenen, lange broek, nauwsluitende kleding, veiligheidsbril en gehoorbescherming).

Werken gehoorbescherming kan tot gehoorverlies leiden.

Gebruik de machine alleen in technisch probleemloze toestand. Verander de fabrieksinstellingen van de motor nooit.

Vul de tank nooit met benzine als de motor loopt of heet is.

Vul de tank uitsluitend in de buitenlucht.

Voorkom open vuur, evenals vonkvorming en rook niet.

Let voortdurend op of zich geen personen (vooral geen kinderen) of dieren bevinden binnen de werkomgeving.

Controleer het terrein waar u de machine gebruikt en verwijder alle voorwerpen die kunnen worden gegrepen en weggeslingerd door de machine. Zo voorkomt u gevaren voor personen en beschadiging van de machine.

Maai niet op hellingen met een stijging van meer dan 20 procent. Werkzaamheden op hellingen zijn gevaarlijk, de machine kan kantelen of wegglijden. Altijd voorzichtig weggrijden en remmen op een helling. Bij het naar beneden rijden, langzaam rijden en de motor gekoppeld laten. Nooit diagonaal over of dwars op een helling rijden, altijd recht naar boven of recht naar beneden.

Werk alleen bij daglicht of bij voldoende kunstlicht met de machine.

Met de machine mogen geen personen worden vervoerd. Neem geen bijrijder mee.

Voor alle werkzaamheden aan de machine

- Bescherm uzelf tegen verwondingen. Voor alle werkzaamheden aan deze machine
- De motor uitzetten.
 - De contactsleutel uit het contact trekken.
 - De parkeerrem activeren.
 - Wachten tot alle bewegende delen volledig tot stilstand zijn gekomen. De motor moet zijn afgekoeld.
 - De bougiestekker van de motor lostrekken, zodat onbedoeld starten van de motor onmogelijk is.

Na werkzaamheden met de machine

Verlaat de machine pas nadat u de motor hebt uitgezet en de sleutel uit het contactslot hebt getrokken.

Veiligheidsvoorzieningen

Veiligheidsvoorzieningen dienen voor uw veiligheid en moeten altijd correct werken.

Geen wijzigingen uitvoeren aan de veiligheidsvoorzieningen en de werking hiervan niet ongedaan maken.

Veiligheidsvoorzieningen zijn:

Grasvanger/uitwerpklep/mulchsluitstuk

Afbeelding 6

Deze delen beschermen u tegen verwondingen door het maimes of naar buiten geslingerde voorwerpen. De machine mag alleen worden gebruikt met gemonteerde grasvanger (a) in combinatie met het uitwerpkanaal (b), de uitwerpklep (c) of het mulchsluitstuk (d).

Veiligheidsblokkeersysteem

Het veiligheidsblokkeersysteem maakt starten van de motor alleen mogelijk wanneer

- de bestuurder op de stoel heeft plaatsgenomen,
- de parkeerrem is geactiveerd,
- het rijpedaal op „N” staat,
- de uitwerpklep, het mulchsluitstuk of het uitwerpkanaal gemonteerd is,
- het maaiwerk uitgeschakeld is.

Het veiligheidsblokkeersysteem schakelt de motor uit zodra de bediener de stoel verlaat zonder het activeren van de parkeerrem en als het maaiwerk niet wordt uitgeschakeld.

Het veiligheidsblokkeersysteem voorkomt maaien zonder gemonteerde grasvanger (automatische uitschakeling van de motor).

Bij machines zonder OCR-functie of als de OCR-functie is uitgeschakeld, voorkomt het veiligheidsblokkeersysteem het achteruitrijden met ingeschakeld maaiwerk (automatische uitschakeling van de motor).

Daarom vóór het achteruitrijden het maaiwerk uitschakelen.

Symbolen op de machine

Op de machine bevinden zich diverse stickers met symbolen. Deze hebben de volgende betekenis:



Let op! Lees voor de ingebruikneming de gebruiksaanwijzing!



Houd andere personen uit de buurt van de gevaarlijke omgeving.



Verwondingsgevaar door ronddraaiende messen of onderdelen.



Verwondingsgevaar door ronddraaiende messen of onderdelen.



Handen en voeten niet in openingen houden terwijl de machine loopt.



Werkzaamheden op steile hellingen kunnen gevaarlijk zijn.



Verwondingsgevaar door uitgeworpen gras of voorwerpen.



Let op! Explosiegevaar.



Accuzuur/
Gevaar voor brandwonden.



Bij het in- en uitstappen nooit op het maaierwerk gaan staan.

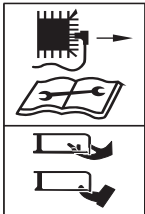

Voor werkzaamheden aan de maaigereedschappen de bougiestekker lostrekken! Houd vingers en voeten uit de buurt van demaaimessen! Schakel de machine uit en trek de bougiestekker los voordat u de machine instelt, schoonmaakt of controleert.

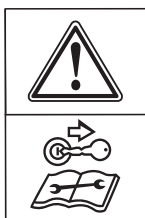

Vóór de werkzaamheden altijd de contactsleutel uit het contactslot trekken en de aanwijzingen in deze gebruiksaanwijzing opvolgen.

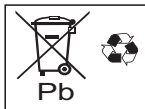

Oude accu's mogen niet worden afgevoerd met het huishoudelijk afval.

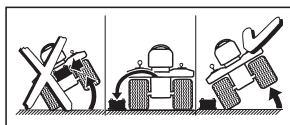

Voor het kantelen van de machine de accu uitbouwen.



De machine mag alleen met gemonteerde grasvanger in combinatie met het uitwerpkanaal, de uitwerpklep of het mulchsluitstuk worden gebruikt.

Zorg dat de symbolen op de machine altijd goed leesbaar zijn. Vervang beschadigde of onleesbare symbolen.

Symbolen in deze gebruiksaanwijzing

In deze gebruiksaanwijzing worden de volgende symbolen gebruikt:

Gevaar

U wordt gewezen op gevaren die met de beschreven werkzaamheden samenhangen en waarbij gevaar voor personen bestaat.

Let op!

U wordt gewezen op gevaren die samenhangen met de beschreven handeling. Er bestaat gevaar voor beschadiging van de machine.

Opmerking

Geeft belangrijke informatie en gebruikstips.

Afvoeren

Verpakkingsresten, oude machines, enz. moeten volgens de geldende voorschriften worden afgevoerd.

Positieaanduidingen

Positieaanduidingen voor de machine (bijv. links of rechts) zijn altijd gezien vanuit kijkrichting van de zittende bestuurder.

Monteren

De machine monteren

Aan het einde van deze gebruiksaanwijzing of op een bijgevoegd blad, is de montage van de machine beschreven in de vorm van afbeeldingen.

Er kunnen kleine verschillen zijn tussen de afbeeldingen en uw machine.

De accu in gebruik nemen

 **Gevaar**
Vergiftigings- en verwondingsgevaar door accu

Draag een veiligheidsbril en werkhandschoenen. Voorkom contact van de huid met accu.

Krijgt u accu in het gezicht op spat het in uw ogen, onmiddellijk spoelen met water en bezoek daarna een arts.

Drink veel water als u accu hebt ingeslikt en bezoek onmiddellijk een arts.

Bewaar accu's buiten het bereik van kinderen.

Kantel de accu nooit. Anders kan er accu uitlopen.

Geef overgebleven accu af bij uw leverancier of een afvalverwerkingsbedrijf.

 **Let op!**
Brandgevaar, explosie en corrosie door accu en gassen van het accu

Reinig de machinedelen waarop accu is gespat onmiddellijk. Accu werkt corroderend.

Rook niet en houd brandende en hete voorwerpen uit de buurt.

Accu's alleen in een goed verlichte en droge ruimte opladen.

Mogelijke kortsluiting bij werkzaamheden aan de accu

Leg geen gereedschappen of metalen voorwerpen op de accu.

Houd rekening met de montagevolgorde bij los- en vastmaken van de accuklemmen.

Klemmen losmaken

- Eerst de klem van de zwarte (-) kabel en daarna de klem van de rode kabel (+) losmaken.

Klemmen vastmaken

- Eerst de klem van de rode kabel (+) en vervolgens de klem van de zwarte (-) kabel vastmaken.

De accu is gevuld met accu en in de fabriek verzegeld. Maar ook een „onderhoudsvrije” accu heeft onderhoud nodig om een bepaalde levensduur mogelijk te maken.

- Houd de accu schoon.
- Voorkom kantelen van de accu. Ook uit een „verzegelde” accu loopt elektrolytvloeistof wanneer deze wordt gekanteld.

- De accu voor de eerste keer in gebruik nemen met een acculader (maximale laadstroom 12 Volt, 6 Ampère) gedurende 1 tot 2 uur opladen. Na het opladen eerst de netstekker van het oplaadapparaat uit het stopcontact trekken en daarna de accuklemmen losmaken (zie ook de gebruiksaanwijzing van het oplaadapparaat).

Uw machine in één oogopslag

 **Let op! Beschadiging van de machine.**

Hier worden eerst de functies van de bedienings- en indicatie-elementen beschreven. Nog geen functies uitvoeren!



Afbeelding 1

1 Rijpedaal

Stel met het rijpedaal de snelheid traploos in en verander van rijrichting:

Vooruit = duw het rijpedaal naar voren (in de rijrichting ). Hoe verder naar voren, hoe sneller.

Stoppen (voor het stilzetten van de machine en bij het veranderen van richting) = rijpedaal loslaten (N-stand).

Achteruit = duw het rijpedaal naar achter (tegen de rijrichting in ). Hoe verder naar achter, hoe sneller.

Opmerking

Is de parkeerrem ingeschakeld, kan het rijpedaal niet worden bediend.

2 Hendel voor parkeerrem

Afbeelding 4

De parkeerrem activeren: Het rempedaal helemaal indrukken, hendel naar  schuiven.

De parkeerrem losmaken: Het rempedaal helemaal indrukken, hendel naar  schuiven.

3 Rempedaal

Remmen = pedaal volledig indrukken.

Opmerking

Dient ook voor activeren/deactiveren van de parkeerrem.

4 Indicatie tankinhoud (afhankelijk van model)

Afbeelding 7

Geeft in het kijkvenster het peil van de brandstoftank aan.

5 Choke

(afhankelijk van uitvoering)

Voor het starten van een koude motor de choke uittrekken (5a) of de gashendel in de stand  (5b) zetten.

6 Gashendel

Motortoerental traploos instellen.



Hoog motortoerental = .

Laag motortoerental = .

7 Contactslot (afhankelijk van model)

Contactslot

Afbeelding 5a

Starten: Draai de sleutel naar rechts , tot de motor loopt en laat de sleutel vervolgens los. Sleutel staat op .

Stoppen: Draai de sleutel naar links naar .

Contactslot met OCR-functie (afhankelijk van model)



Afb. 5b

Dit contactslot is voorzien van een OCR-functie (= door de gebruiker geregeld achteruit maaien).

Starten: Draai de sleutel naar rechts , tot de motor loopt en laat de sleutel vervolgens los.

Sleutel staat op   (normale stand) en maakt het voorwaarts maaien mogelijk.

OCR-stand: Sleutel naar links vanuit de normale stand naar de stand voor achteruit maaien

   draaien en op de schakelaar (1) drukken.

De controlelamp (2) brandt en geeft aan dat er nu achteruit en vooruit met de machine kan worden gemaaid.

Stoppen: Draai de sleutel naar links naar .

8 Accu

9 Olivulopening

Olie bijvullen en oliepeil controleren.

10 Aanhangvoorziening (afhankelijk van model)

Gebruik alleen bij verwijderde grasvanger mogelijk.

11 PTO-hendel

Met de PTO-hendel wordt het maaiwerk mechanisch in- en uitgeschakeld.

Maaiwerk uitschakelen 

= hendel uit uitsparing duwen en helemaal naar achter trekken.

Schakel het maaiwerk in 

= hendel langzaam naar voren duwen en in de uitsparing vergrendelen.

12 Transmissie-ontgrendeling

Afbeelding 11

De hendel bevindt zich aan de rechterzijde van de machine, op het achterframe tussen achterwiel en transmissie.

Duwen van de machine terwijl de motor is uitgeschakeld:

– De hendel uittrekken en naar beneden duwen.

Rijden:

– Hendel naar boven schuiven en indrukken.

13 Hendel voor maaihoogte-instelling

Met de hendel de verschillende maaihoogtestanden instellen (1 tot max. 5, afhankelijk van model).

Stand 1 = laagste maaihoogte – maaiwerk helemaal omlaag.

Stand 5* = hoogste maaihoogte – maaiwerk helemaal omhoog.

(* Afhankelijk van model. Hoogste getal komt overeen met de hoogste maaihoogte).

14 Tankdop

Tanken

15 Uitwerpkanaal

Maaigoed naar grasvanger leiden.

16 Blikjeshouder**17 Grasvanger**

Maaigoed opnemen.

Bedienen

Ook de aanwijzingen in het motor handboek opvolgen!

 **Gevaar**
Verwondingsgevaar

Personen, kinderen of dieren mogen zich bij het maaien nooit in de buurt van de machine bevinden. Ze kunnen gewond raken door naar buiten geslingerde stenen en dergelijke. Kinderen mogen de machine nooit bedienen.

Wees bijzonder voorzichtig bij achteruit maaien (machines met OCR-schakelaar).

Er mogen zich geen personen in het werkbereik van de machine bevinden.

Maak de grasvanger nooit leeg terwijl de messen draaien.

Bij het leegmaken van de grasvanger kunt u of kunnen anderen gewond raken door naar buiten geslingerd maaigoed.

Bij het maaien op steile hellingen kan de machine kantelen en u kunt gewond raken. Nooit dwars op de helling rijden, alleen recht omhoog en omlaag rijden. Alleen op hellingen met een stijgingspercentage van maximaal 20 procent rijden. Niet op de helling keren.

Bij het maaien van nat gras kan de machine wegglijden door verminderde grip op de grond en kunt u vallen. Maai alleen als het gras droog is.

Een te hoge snelheid leidt tot gevaar voor ongevallen.

Houd voldoende afstand bij het maaien langs randen, bijv. in de buurt van steile hellingen, onder bomen of langs struiken en heggen.

Wees bijzonder voorzichtig als u bij het maaien achteruit rijdt.

Controleer het terrein waar u de machine gebruikt en verwijder alle voorwerpen die kunnen worden meegenomen en weggeslingerd door de machine.

Als een voorwerp (bijv. een steen) door het mes wordt geraakt of als de machine abnormaal begint te trillen:

Motor onmiddellijk uitzetten.

Machine vóór verder gebruik door een gespecialiseerde werkplaats op schade laten onderzoeken.

Ga bij sikkelmaaiers nooit voor de grasuitwerpopeningen staan.

Houd nooit uw handen of voeten tegen of onder draaiende onderdelen.

De motor uitzetten de contactsleutel uit het contact trekken en de bougiestekker lostrekken voor het losmaken van blokkeringen of verwijderen van verstoppingen in het uitwerpkanaal.

Gebruik de machine niet bij slechte weersomstandigheden of bij kans op regen of onweer.

Verstikkingsgevaar door koolmonoxide

Laat de verbrandingsmotor alleen in de buitenlucht lopen.

Explosie- en brandgevaar

Brandstof- en benzinedampen zijn explosief en brandstof is zeer brandbaar.

Vul de tank met brandstof voordat u de motor start. De tank moet gesloten blijven als de motor loopt of nog heet is.

Vul de tank alleen met brandstof als de motor is uitgeschakeld en afgekoeld. Voorkom open vuur, evenals vonkvorming en rook niet. Vul de tank uitsluitend in de buitenlucht.

Start de motor niet als brandstof is gemorst. Machine van de plaats duwen waar de brandstof is gemorst en wachten totdat de brandstofdampen vervluchtigd zijn.

Om brandgevaar te voorkomen, de volgende onderdelen vrij houden van gras en lekolie: Motor, uitlaat en brandstoftank.

 **Gevaar**
Verwondingsgevaar door defecte machine

Gebruik de machine alleen in probleemloze toestand. Voor elk gebruik een visuele controle uitvoeren. Controleer vooral veiligheidsvoorzieningen, maaigereedschappen en bevestiging, bedieningselementen en schroefverbindingen en controleer of deze niet beschadigd zijn en goed vastzitten. Vervang beschadigde onderdelen vóór het in gebruik nemen.

 **Gevaar**
Verwondingsgevaar

Geen test-, controle-, onderhouds- of instelwerkzaamheden uitvoeren terwijl de motor loopt of heet is.

 **Werktijden**

De geldende voorschriften m.b.t. werktijden opvolgen (eventueel navragen bij uw gemeente).

Vóór elk gebruik

Het volgende controleren:

- alle veiligheidsvoorzieningen,
- het oliepeil van de motor (zie motorhandboek),
- de tankinhoud,
- de bandenspanning,
- Ventilatiesleuven rondom de motor op vuil en maairesen.

Tanken en oliepeil controleren

 **Opmerking**

De motor is in de fabriek met olie gevuld. Controleer het oliepeil en voeg indien nodig olie toe.

- Tank loodvrije benzine. Zie motorhandboek.
- Vul de brandstoftank tot maximaal 2,5 cm onder de rand van de vulopening.
- Brandstoftank goed afsluiten.
- Controleer het oliepeil. Het oliepeil moet tussen de maximum- en minimummarkering liggen (zie ook het handboek van de motor).

Bandenspanning controleren

Opmerking

Om productieredenen kan de bandenspanning hoger zijn dan noodzakelijk.

- Bandenspanning controleren. Indien nodig corrigeren (zie gedeelte „Onderhoud“):
 - Voor: 1,0 bar
 - Achter: 0,7 bar

Bestuurdersstoel instellen

Afbeelding 2

- Stoel in de gewenste positie brengen.

Stuurwiel instellen (afhankelijk van model)

Afbeelding 3

- Vergrendelingsknop indrukken en stuurwiel in de gewenste positie (a, b, c) brengen.



Opmerking



Let op een correcte vergrendeling van stuurwiel!

Motor starten

Opmerking

Enkele modellen hebben geen choke. De motor stelt zich automatisch op de start in.

- Open de benzinekraan (indien aanwezig – zie de motorhandboek).
- Neem plaats op de bestuurdersstoel.
- Het maaiwerk uitschakelen en omhoog zetten:
 - PTO-hendel in Uit-stand  brengen.
 - De hendel voor het instellen van de maaihoogte instellen op „5” (maaiwerk boven).
- De parkeerrem activeren.
- Rijpedalen niet bedienen (= neutrale positie, N-stand).
- Zet de gashendel op .
- Bij een koude motor de choke uittrekken of zet de gashendel op .

- Draai de contactsleutel naar  tot de motor loopt (startpoging max. 5 seconden, wacht 10 seconden tot de volgende poging). Loopt de motor, de contactsleutel naar  /  **F** draaien.
- Zodra de motor loopt, choke/gashendel langzaam terugzetten tot de motor rustig loopt.

Motor stoppen

- Zet de gashendel in de middelste gasstand.
- Laat de motor ca. 20 minuten lopen.
- Zet de contactsleutel naar .
- Trek de contactsleutel uit het contactslot.
- Activeer de parkeerrem voordat u de machine verlaat.

Rijden

Gevaar

Abrupt wegrijden, plotseling stoppen en rijden met te hoge snelheid, verhoogt de kans op ongevallen en kan tot beschadiging van de machine leiden. Wees bijzonder voorzichtig bij het achteruitrijden. Verstel het stuurwiel, resp. de bestuurdersstoel nooit tijdens het rijden.

Let op! Beschadiging van de machine.







Verander nooit van rijrichting zonder de machine eerst tot stilstand te brengen.

- Motor zoals aangegeven starten.
- De parkeerrem losmaken: Het rempedaal helemaal indrukken, hendel naar  schuiven.
- Bedien het rijpedaal langzaam tot de gewenste snelheid is bereikt.

Machine stoppen

- Laat het rijpedaal los.
- Trap het rempedaal in tot de machine stilstaat.

Maaien

- Bij normaal gebruik  /  **F** (zie bediening contactslot): Schakel het maaiwerk uit voor het achteruit rijden en zet het omhoog.
- Bij achteruit maaien  **R**  **F** (zie bediening contactslot): Wees bijzonder voorzichtig bij het achteruit maaien, maai alleen achteruit indien dit beslist noodzakelijk is.
- Verander niet van rijrichting als de machine rolt of rijdt.
- Motor zoals aangegeven starten.
- Zet de gashendel op  voor voldoende vermogen.
- De parkeerrem losmaken: Het rempedaal helemaal indrukken, hendel naar  schuiven.
- Schakel het maaiwerk in:
 - PTO inschakelen .
- Zet het maaiwerk omlaag.
- Kies met rijpedaal de voorwaartse rijrichting en snelheid (door langzaam bedienen). De machine rijdt.

Grasvanger legen

Wanneer gemaaid gras op de grond blijft liggen:

- Machine stoppen.
 - De parkeerrem activeren.
 - Maaiwerk uitschakelen.
- Afb. 10a
- Grasvanger aan achterste greep omhoog trekken en leegmaken.
- of
- Afb. 10b
- Stop de motor en wacht tot alle bewegende delen tot stilstand gekomen zijn.
 - Verwijder de grasvanger.
 - Grasvanger leegmaken.
 - De grasvanger weer aanbrengen.

Algemeen

Zorg bij het instellen van de maaihoogte en rijsnelheid dat de machine niet wordt overbelast. Afhankelijk van lengte, soort en vochtigheid van het te maaien gras, moeten maaihoogte en rijsnelheid worden aangepast om storingsvrije uitvoering van de werkzaamheden te waarborgen. Bij verstoppingen, de rijsnelheid verlagen en de maaihoogte hoger instellen.

Machine uitzetten

- Machine stoppen.
- Het rempedaal intrappen en de parkeerrem activeren.
- Het maaiwerk uitschakelen en omhoog zetten.
- Zet de gashendel in de middelste gasstand.
- Zet de contactsleutel na 20 seconden op .
- Trek de contactsleutel uit het contactslot.

Opmerking

Parkeer de machine alleen met een afgekoelde motor in een gesloten ruimte.

Machine duwen

Duw de machine alleen als de motor is uitgeschakeld.

- Ontgrendel de transmissie (Afb.11): De hendel uittrekken en naar beneden duwen.
- De transmissieontgrendelingshendel terugzetten, voordat u de motor start.

Toebehoren (optioneel)

Verwondingsgevaar door maaigereedschap

Draag werkhandschoenen.

Afbeelding 6

Maaien met uitwerpopening aan de zijkant

- Toebehoren: Uitwerpklep (c)
- De hendel voor het instellen van de maaihoogte instellen op „1” (maaiwerk onder).
 - Verwijder het uitwerpkanaal (b).
 - Monteer de uitwerpklep (c).

Mulchen

Toebehoren: Mulchsluitstuk (d)

- Zet de hendel voor het instellen van de maaihoogte op „1” (maaiwerk onder).
- Verwijder het uitwerpkanaal (b).
- Mulchsluitstuk (d) monteren.

Opmerking

Wordt bij het mulchtoebehoren een speciaal mulchmes meegeleverd (naargelang model), mag dit alleen door een gespecialiseerde werkplaats worden gemonteerd (aandraaimoment 122 Nm).

Opmerking

Door het veiligheidsblokkeersysteem moet de grasvanger (a) ook bij het maaien met zijwaartse uitworp resp. bij het mulchen zijn gemonteerd.

Tips voor het verzorgen van het gazon

Enkele tips om uw gazon gezond en gelijkmatig te laten groeien.

Maaien

Gazon bestaat uit verschillende soorten gras. Als u vaak maait, bevordert dit de groei van gras met stevige wortels. Als u minder vaak maait, bevordert dit de groei van lang gras en onkruid (bijv. klaver en madeliefjes).

De normale hoogte van een gazon is 4-5 cm. Maai slechts $\frac{1}{3}$ van de totale hoogte. Dus bij 7-8 cm op normale hoogte maaien. Het gazon niet korter maaien dan 4 cm omdat het anders bij droog weer beschadigd raakt. Lang gras (bijv. na de vakantie) in verschillende beurten tot normale lengte maaien.

Mulchen (met toebehoren)

Het gras wordt bij het maaien in kleine stukjes van ca. 1 cm gesneden en blijft liggen. Het gazon krijgt zo de beschikking over veel voedingsstoffen.

Voor een optimaal resultaat moet het gazon altijd kort worden gehouden. Zie ook het gedeelte „Maaien”.

De volgende aanwijzingen bij het mulchen opvolgen:

- Maai geen nat gras.
- Maai nooit meer dan 2 cm van de totale lengte van het gras.
- Rijd langzaam.
- Gebruik het maximale motortoeental.
- Reinig het maaiwerk regelmatig.

Transporteren

Rij slechts korte afstanden met de machine als u deze op een andere locatie wilt gebruiken. Gebruik voor grote afstanden een transportvoertuig.

Opmerking: De machine mag niet worden gebruikt op de openbare weg.

Korte afstanden

Gevaar

Door het maaiwerk kunnen voorwerpen worden gegrepen en weggeslingerd. Dit kan schade veroorzaken.

- Het maaiwerk uitschakelen, voordat u met de machine gaat rijden.

Lange afstanden

Let op! **Transportschade**

De gebruikte transportmiddelen (bijv. transportvoertuig, laadoprit) moeten volgens zoals bedoeld worden gebruikt. Zie hiervoor de bijbehorende gebruiksaanwijzing). De machine moet voor het transport worden vastgezet zodat hij niet kan wegglijden.

Gevaar voor het milieu door lekkende brandstof.

Vervoer de machine niet in een gekantelde positie.

- Het transportvoertuig klaarzetten.
- De oprit aanbrengen bij het transportvoertuig.
- Duw de machine in de stationaire toestand met de hand op het laadvlak.
- De parkeerrem activeren.
- De machine vastzetten, zodat hij niet kan wegglijden.

Reiniging/onderhoud

Gevaar **Verwondingsgevaar door onbedoeld starten van de motor**

Bescherm uzelf tegen verwondingen. Voor alle werkzaamheden aan deze machine

- De motor uitzetten.
- De contactsleutel uit het contact trekken.
- De parkeerrem activeren.
- Wacht tot alle bewegende onderdelen volledig tot stilstand zijn gekomen. De motor moet afgekoeld zijn.
- De bougiestekker van de motor lostrekken, zodat onbedoeld starten van de motor onmogelijk is.

Let op!

Gebruik voor het reinigen geen hogedrukreiniger.

Reinigen

Opmerking

Reinig de machine na elk gebruik grondig.

- Zet de machine op een stevige en vlakke ondergrond.
- De parkeerrem activeren.

Maaiwerk reinigen

Gevaar **Verwondingsgevaar door scherpe maaimessen.**

Draag werkhandschoenen.
Reinig de maagereedschappen voorzichtig.

Let op! **Motorschade**

Kantel de machine niet meer dan 30°. Brandstof kan in de verbrandingsruimte lopen en tot motorschade leiden.

- Zet het maaiwerk helemaal omhoog.
- Reinig de maairuimte met borstel, handveger of doek.

Maaimechanisme met reinigungsproeier (afhankelijk van model)

Afbeelding 9

Parkeer de machine op een vlakke ondergrond zonder grind, stenen etc. en activeer de parkeerrem.

1. Bevestig een waterslang met een in de handel verkrijgbare snelkoppeling op de reinigungsproeier. Waterkraan open-draaien.
2. Start de motor.
3. Zet het maaiwerk naar beneden en schakel het enkele minuten in.
4. Het maaiwerk en de motor uitschakelen.
5. Verwijder de waterslang.

Herhaal stap 1 t/m 5 bij de tweede reinigungsproeier (indien aanwezig).

Na beëindiging van de reinigungs-werkzaamheden (stap 1–5):

- Zet het maaimechanisme helemaal omhoog.
- Start de motor en schakel het maaiwerk gedurende enkele minuten in om het maaiwerk te latendrogen.

Grasvanger reinigen

- Verwijder de grasvanger en maak deze leeg.
- De grasvanger kan met een krachtige waterstraal (tuinslang) worden gereinigd.
- Laat de grasvanger voor het volgende gebruik grondig drogen.

Onderhoud

De onderhoudsvoorschriften in het motorhandboek opvolgen. Laat de machine aan het einde van het seizoen nakijken en onderhouden door een onderhoudsbedrijf.

Let op! **Gevaar voor het milieu door motorolie**

Lever na het verversen van de olie de afgewerkte olie in bij een inzamelplaats voor afgewerkte olie of een afvalverwerkingsbedrijf.

Gevaar voor het milieu door accu's
Lege accu's horen niet bij het huisvuil. Lege accu's afgeven bij uw leverancier of bij een afvalverwerkingsbedrijf. Verwijder de accu voordat u de machine naar de sloop brengt.

Gebruik van een hulpstartkabel

Gevaar

Nooit een defecte of bevroren accu met een hulpstartkabel overbruggen. Zorg dat de machines en de kabelklemmen elkaar niet raken en het contact van beide machines is uitgeschakeld.

- Rode hulpstartkabel aan de pluspool (+) van de lege en de hulpaccu vastklemmen.
- De zwarte hulpstartkabel eerst aan de minpool (–) van de hulpaccu vastklemmen. Maak andere klem aan het frame van het motorblok van het voertuig met de lege accu vast (zo ver mogelijk van de accu verwijderd).

Opmerking

Als de hulpaccu in een voertuig is ingebouwd, mag dit voertuig tijdens het hulpstarten niet worden gestart.

- Start het voertuig met de lege accu en activeer de parkeerrem.
- De klemmen van de hulpstartkabels in de omgekeerde volgorde losmaken.

Bandenspanning

Let op!

De maximaal toegestane bandenspanning (zie zijkant van de band) mag nooit worden overschreden. Ga bij het oppompen van de banden niet voor of op de banden staan.

De geadviseerde bandenspanning is:

Voor:	1,0 bar
Achter:	0,7 bar

Een te hoge bandenspanning vermindert de levensduur van de banden. De bandenspanning altijd controleren voordat u gaat rijden.

Na 5 bedrijfsuren

- Eerst motorolieverversing. Zie het motorhandboek voor overige intervallen.
Gebruik de oliegot (optioneel, Afb. 8) voor het aftappen van de olie.

Na 10 bedrijfsuren

- Smeer alle draaipunten en lagers (bedieningshendels, hoogte-instelling van het maaiwerk, koppelings- en rempedaal, ...) met enkele druppels dunne olie.
- Accupolen reinigen.

Elke 25 bedrijfsuren

- Smeer de smeernippels van alle mesassen, spanrollen en spanrolhouders met vet type 251H EP. Laat deze werkzaamheden door een gespecialiseerd bedrijf uitvoeren.
- De tanden van de stuurverbinding met universeel vet smeren.
- Scharnieren van de stuurinrichting met enkele druppels lichte olie smeren.
- Smeer de smeernippels van de wiellagers en assen van de voorwielen met universeel vet.

Elke 50 bedrijfsuren

- Laat vuil en grasresten door een gespecialiseerd bedrijf van de aandrijftransmissie verwijderen.

Indien noodzakelijk

Accu opladen

Geadviseerd wordt om de accu uit te bouwen als u de machine lange tijd niet gebruikt. De accu opladen voor het stallen, tijdens het stallen elke 2 maanden en voor het opnieuw in gebruik nemen.

Opmerking

De voorschriften in de gebruiksaanwijzing van de accu-laadapparaat opvolgen.

Zekeringen vervangen

- Vervang defecte zekeringen alleen door zekeringen met dezelfde sterkte.

Eenmaal per seizoen

- De tanden van de stuurverbinding met universeel vet smeren.
- Scharnieren van de stuurinrichting met enkele druppels lichte olie smeren.
- Smeer alle draaipunten en lagers (bedieningshendels, hoogte-instelling van het maaiwerk, koppelings- en rempedaal, ...) met enkele druppels dunne olie.
- Bougie reinigen en ontstekingsafstand instellen of, indien nodig, de bougie vervangen. Zie het motorhandboek.
- Laat de assen van de achterwielen door een reparatiebedrijf smeren met speciaal (waterafstotend) vet.
- Maaimessen door een vakman laten slijpen of vervangen.

Buiten bedrijf stellen

Let op! **Schade aan de machine**

De machine parkeren met een afgekoelde motor en alleen in een schone en droge ruimte. Bescherm de machine tegen corrosie wanneer u deze voor lange tijd stalt, bijvoorbeeld in de winter.

Na het seizoen of indien de machine langer dan een maand niet wordt gebruikt:

- Machine en grasbak reinigen.
- Alle metalen onderdelen ter bescherming tegen roest afvegen met een met olie besprenkelde doek of inspuiten met oliespray.
- De accu opladen met een oplaadapparaat.
- Als u de machine tijdens de winter opbergt, dient u de accu te verwijderen, deze op te laden en op een droge en koele plaats (tegen vorst beschermd) te bewaren. Laad de accu elke 4–6 weken en voor het opnieuw inbouwen op.

- Brandstof in een opvangbak aftappen (alleen in de buitenlucht) en de motor verder behandelen zoals beschreven in het motorhandboek.
- De banden oppompen volgens de gegevens op de zijkant van de banden. Banden zonder gegevens op de zijkant van de banden oppompen met een druk van 0,9 bar.
- De machine stallen in een schone en droge ruimte.

Garantie

De garantiebepalingen die door onze onderneming of de importeur in uw land zijn uitgegeven, zijn van toepassing.

Storingen aan uw machine verhelpen wij kosteloos in het kader van de garantie, indien een materiaal- of productiefout hiervan de oorzaak is. Neem bij garantie contact op met uw leverancier of de vestiging bij u in de buurt.

Informatie over de motor

De motorfabrikant is aansprakelijk voor alle motorproblemen m.b.t. vermogen, vermogensmeting, technische gegevens, garantie en service.

Informatie vindt u in het apart meegeleverde map/bedieningshandboek van de motorfabrikant.

Hulp bij storingen



Gevaar

Verwondingsgevaar door onbedoeld starten van de motor

Bescherm uzelf tegen verwondingen. Voor alle werkzaamheden aan deze machine

- De motor uitzetten.
- De contactsleutel uit het contact trekken.
- De parkeerrem activeren.
- Wachten tot alle bewegende delen volledig tot stilstand zijn gekomen. De motor moet zijn afgekoeld.

- De bougiestekker van de motor lostrekken, zodat onbedoeld starten van de motor onmogelijk is.

Storingen van de werking van uw machine hebben vaak een eenvoudige oorzaak, die zelf kunt opsporen en verhelpen. Bij vragen of problemen helpt uw leverancier u graag verder.

Probleem	Mogelijke oorzaak/oorzaken	Oplossing
Startmotor draait niet.	Veiligheidsblokkeersysteem is geactiveerd.	Voor het starten op de bestuurdersstoel plaatsnemen, rempedaal helemaal indrukken, resp. parkeerrem vergrendelen. Maaiwerk uitschakelen. Grasvanger samen met uitwerpkanal of uitwerpklep of mulchsluitstuk monteren.
	Accu niet correct aangesloten.	Rode kabel aansluiten op pluspool (+) van de accu en zwarte kabel aansluiten op de minpool (-) van de accu.
	Lege of zwakke accu.	Accu opladen.
	Zekering doorgebrand.	Zekering vervangen. Bij het wederom doorbranden van de zekering de oorzaak hiervan zoeken (meestal kortsluiting).
	Losse massakabel tussen motor en frame.	Massakabel aansluiten.
Startmotor draait, maar motor start niet.	Verkeerde stand van choke en gashendel.	Choke bedienen. Zet de gashendel op  .
	Carburateur krijgt geen brandstof, brandstoftank leeg.	Vullen met brandstof.
	Defecte of vuile bougie.	Controleer de bougie. Zie het motorhandboek.
	Geen ontstekingsvonk.	Laat de ontsteking door een gespecialiseerd bedrijf controleren.
Motor walmt.	Te veel motorolie in de motor.	Machine onmiddellijk uitschakelen. Controleer het motoroliepeil.
	Motor defect.	Machine onmiddellijk uitschakelen. Laat de motor door een gespecialiseerd bedrijf controleren.
Sterke trillingen.	Beschadigde mesas of defect maaimes.	Machine onmiddellijk uitschakelen. Defecte onderdelen door gespecialiseerd bedrijf laten vervangen.
Maaimechanisme werpt geen gras uit of maait onzuiver.	Motortoerental te laag.	Geef meer gas.
	Rijsnelheid te hoog.	Een lagere snelheid instellen.
	Maaimessen stomp.	Laat de maaimessen door een gespecialiseerd bedrijf slijpen of vervangen
Motor loopt, maaiwerk maait niet.	V-riem gebroken.	Laat de V-riem door een gespecialiseerd bedrijf vervangen.

Indice

Per la vostra sicurezza	49
Montaggio	51
Breve descrizione dell'apparecchio	52
Uso	53
Consigli per la cura del prato	56
Trasporto	56
Pulizia/Manutenzione	56
Messa a deposito	58
Garanzia	58
Informazione sul motore	58
Rimedio in caso di guasti	58

Indicazioni sulla targhetta di identificazione

Queste informazioni sono molto importanti per la successiva identificazione ai fini dell'ordinazione di pezzi di ricambio per l'apparecchio e per il servizio assistenza clienti. La targhetta di identificazione si trova sotto il sedile di guida. Riportare tutti i dati della targhetta di identificazione dell'apparecchio nello specchietto sottostante.

Questi ed altri dati sull'apparecchio sono riportati sulla separata dichiarazione di conformità CE-, che è parte integrante di queste istruzioni per l'uso.

Per la vostra sicurezza

Usare correttamente l'apparecchio

Questo apparecchio è destinato all'uso

- come autofalciatrice per prati, per la falciatura di superfici erbose del giardino domestico e ricreativo,
- con accessori espressamente autorizzati per questa autofalciatrice,

– secondo le descrizioni ed istruzioni di sicurezza fornite in questo libretto di istruzioni per l'uso.

Qualsiasi altro uso non è regolare. L'uso irregolare comporta l'estinzione della garanzia e la riacquiescenza di qualsiasi responsabilità da parte del costruttore. L'utilizzatore risponde di tutti i danni ai terzi ed alle loro proprietà.

Le modifiche abusive apportate all'apparecchio escludono una responsabilità della casa produttrice per i danni da esse risultanti.

Questo apparecchio non è ammesso alla circolazione sulla pubblica strada, né omologato per il trasporto di persone.

Istruzioni generali di sicurezza

Prima di impiegare l'apparecchio per la prima volta, leggere attentamente per intero queste istruzioni e comportarsi conformemente.

Informare gli altri utilizzatori sull'uso corretto.

Usare l'apparecchio solo nello stato tecnico prescritto e fornito dalla casa produttrice.

Conservare con cura questo libretto di istruzioni e tenerlo sempre a portata di mano per ogni impiego.

In caso di cambio del proprietario, consegnare questo libretto di istruzioni per l'uso unitamente all'apparecchio.

I ricambi e gli accessori devono avere i requisiti stabiliti dal produttore.

Utilizzare perciò solo ricambi originali ed accessori originali oppure i ricambi e gli accessori autorizzati dal produttore.

Fare eseguire le riparazioni esclusivamente da un'officina specializzata.

Prima di iniziare il lavoro con l'apparecchio

Non utilizzare l'apparecchio in caso di stanchezza e malattia.

Le persone che utilizzano l'apparecchio non devono essere sotto l'effetto di sostanze inebrianti (ad es. alcool, droghe o medicinali). Le persone di età inferiore a 16 anni non sono autorizzate ad usare l'apparecchio.

Questo apparecchio non è previsto per essere impiegato da persone (compresi i bambini) con ridotte capacità fisiche, sensoriali o mentali o privi di esperienza e/o di competenze specifiche, a meno che non siano sorvegliate da una persona responsabile della loro sicurezza o non abbiano da questa ricevuto istruzioni per l'uso corretto dell'apparecchio.

I bambini devono essere sorvegliati per garantire che non giochino con l'apparecchio.

Prima di iniziare il lavoro, prendere confidenza con tutti i dispositivi, gli elementi di comando e con il loro funzionamento.

Depositare il carburante solo in contenitori appositamente omologati e mai in prossimità di fonti di riscaldamento (ad es. forni o boiler).

Sostituire il tubo di scarico, il serbatoio del carburante o il coperchio del serbatoio se sono danneggiati.

Agganciare rimorchi ed applicare gli apparecchi annessi rispettando le norme. Apparecchi annessi, rimorchi, pesi zavorra e i raccogliherba pieni influenzano il comportamento di marcia, in particolare la manovrabilità, la capacità di frenata ed il comportamento in caso di ribaltamento.

Durante il lavoro con l'apparecchio

Per lavori eseguiti con l'apparecchio oppure sull'apparecchio stesso indossare un abbigliamento da lavoro adeguato (ad es. calzature di sicurezza, pantaloni lunghi, indumenti aderenti, occhiali protettivi e protezione acustica).

Lavorare senza protezione per l'udito può portare alla perdita dell'udito.

Usare l'apparecchio solo in perfetto stato tecnico.

Non cambiare mai le regolazioni originali del motore.

Non rifornire mai l'apparecchio a motore in moto, oppure a motore caldo.

Rifornire l'apparecchio solo all'aperto.

Evitare fiamme libere e la formazione di scintille, non fumare.

Assicurarsi sempre che nell'area di lavoro non si trovino persone, specialmente bambini, oppure animali.

Esaminare il terreno sul quale l'apparecchio viene impiegato e rimuovere tutti gli oggetti che possono essere presi e scagliati. Si evitano così pericoli per le persone e danni all'apparecchio.

Non falciare superfici con pendenza superiore al 20%.

Il lavoro su superfici in pendenza è pericoloso, l'apparecchio può ribaltarsi o slittare. Sulle superfici in pendenza partire e frenare quanto più dolcemente possibile; in discesa lasciare il motore innestato e procedere lentamente. Non procedere mai in senso trasversale alla pendenza, bensì sempre in salita e in discesa.

Lavorare con l'apparecchio solo alla luce del giorno, oppure con un'illuminazione artificiale sufficiente.

L'apparecchio non è omologato per il trasporto di persone.

Non trasportare mai altre persone.

Prima di qualsiasi lavoro sull'apparecchio

Protegersi dalle lesioni. Prima di qualsiasi lavoro su questo apparecchio

- Spegnerne il motore,
- Estrarre la chiave di accensione,
- Azionare il freno di stazionamento.
- Attendere che tutte le parti mobili siano completamente ferme; il motore deve essere freddo.
- Staccare il cappuccio della candela di accensione dal motore per rendere impossibile un avviamento accidentale del motore.

Dopo il lavoro con l'apparecchio

Abbandonare l'apparecchio solo dopo avere spento il motore, azionato il freno di stazionamento ed estratto la chiave di accensione.

Dispositivi di sicurezza

I dispositivi di sicurezza servono alla vostra protezione e devono essere sempre efficienti.

È vietato apportare modifiche ai dispositivi di sicurezza oppure aggirare la loro funzione.

Sono dispositivi di sicurezza:

Raccoglierba/Valvola di espulsione/Chiusura pacciamatrice

Figura 6

Questi elementi proteggono da lesioni provocate dalle lame di taglio o da oggetti proiettati verso l'esterno. L'uso dell'apparecchio è consentito solo con il raccoglierba (a) montato in combinazione con il canale di espulsione (b) o la valvola di espulsione (c) oppure con la chiusura pacciamatrice (d).

Sistema di blocco di sicurezza

Consente l'avviamento del motore solo se

- il conducente si è seduto sul sedile,
- il pedale del freno è stato azionato,
- il pedale di marcia è su «N»,

- la valvola di espulsione, la chiusura pacciamatrice o il canale di espulsione sono montati,
- l'apparato falciante è disinserito.

Il sistema di blocco di sicurezza spegne il motore non appena il conducente abbandona il sedile di guida, senza azionare il freno di stazionamento e senza disinserire l'apparato falciante.

Il sistema di blocco di sicurezza impedisce la falciatura senza raccoglierba montato (spegnimento automatico del motore).

In apparecchi senza funzione OCR o con funzione OCR disattivata il sistema di blocco di sicurezza impedisce la marcia indietro con l'apparato falciante inserito (spegnimento automatico del motore).

Per questo motivo, prima della marcia indietro disinserire l'apparato falciante.

Simboli sull'apparecchio

Sull'apparecchio si trovano diversi simboli in forma di autoadesivi.

Spiegazione dei simboli:



Attenzione Prima della messa in funzione leggere le istruzioni per l'uso.



Allontanare i terzi dalla zona di pericolo!



Pericolo di lesioni da lame o parti in rotazione.



Pericolo di lesioni da lame o parti in rotazione.



Non tenere mani e piedi in aperture quando la macchina è in funzione.



Il lavoro su suolo in forte pendenza può essere pericoloso.



Pericolo di lesioni da erba oppure oggetti solidi proiettati all'esterno.



Attenzione Pericolo di esplosione.



Acido per batterie/ Pericolo di causticazioni.



Mai scendere o salire sull'apparecchio poggiando i piedi sull'apparato falciante.

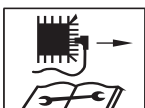

Prima di eseguire lavori sugli utensili di taglio staccare il cappuccio della candela di accensione!



Tenere dita e piedi lontano dagli utensili di taglio! Prima di regolare o pulire l'apparecchio o prima del controllo, spegnere l'apparecchio ed estrarre il cappuccio della candela d'accensione.



Prima di qualsiasi lavoro sull'apparecchio, estrarre la chiave di accensione e seguire le indicazioni di queste istruzioni per l'uso.



Le batterie vecchie non devono essere smaltite nei rifiuti domestici.

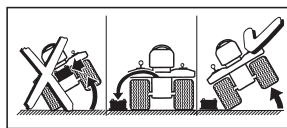
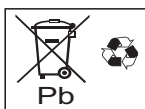

Smontare la batteria prima di ribaltare l'apparecchio.



L'uso dell'apparecchio è consentito solo con raccoglierba montato, in combinazione con il canale di espulsione, la valvola di espulsione o la chiusura pacciamatrice.

Conservare sempre ben leggibili questi simboli sull'apparecchio. Sostituire i simboli danneggiati o non più leggibili.

Simboli in queste istruzioni per l'uso

In queste istruzioni per l'uso vengono utilizzati i simboli seguenti:

Pericolo

Si richiama l'attenzione su pericoli relativi all'attività descritta, durante la quale sussiste un pericolo per le persone.

Attenzione

Si richiama l'attenzione su pericoli relativi all'attività descritta, che può comportare un danno per l'apparecchio.

Nota

Indica informazioni e consigli di impiego importanti.

Nota per lo smaltimento

Smaltire secondo le norme locali i residui dell'imballaggio inutilizzati, gli apparecchi dismessi ecc.

Indicazioni di posizione

Le indicazioni di posizione per questo apparecchio (ad es. sinistra, destra) sono sempre considerate dalla prospettiva del conducente seduto sul sedile di guida.

Montaggio

Montaggio dell'apparecchio

Alla fine delle istruzioni per l'uso o in un allegato è rappresentato con figure il montaggio dell'apparecchio.

La rappresentazione grafica può differire in qualche dettaglio dall'apparecchio acquistato.

Messa in funzione della batteria

Pericolo
Pericolo di intossicazione e di lesioni da acido per batterie

Indossare occhiali protettivi e guanti protettivi. Evitare il contatto della pelle con acido per batterie. In caso di spruzzi dell'acido per batterie sul viso oppure negli occhi, lavare immediatamente con acqua fredda e rivolgersi ad un medico. In caso di ingestione accidentale di acido per batterie, bere molta acqua e rivolgersi immediatamente ad un medico.

Conservare le batterie fuori della portata dei bambini.

Non capovolgere mai le batterie, poiché ciò provoca la fuoriuscita dell'acido.

Consegnare l'acido per batterie residuo al proprio rivenditore oppure ad una impresa di smaltimento.

Attenzione
Pericolo di incendio, esplosione e corrosione a causa di acido per batterie e di suoi gas

Pulire subito le parti dell'apparecchio sulle quali sono caduti spruzzi di acido. L'acido per batterie ha un effetto corrosivo.

Non fumare, tenere lontano oggetti ardenti e molto caldi.

Caricare le batterie solo in ambienti ben ventilati ed asciutti.

Possibile cortocircuito durante i lavori sulla batteria

Non deporre utensili oppure oggetti metallici sulla batteria.

Tenere presente la sequenza di montaggio nello scollegare e collegare la batteria.

Scollegamento

- Scollegare prima il cavo nero (-), quindi il cavo rosso (+).

Collegamento

- Collegare prima il cavo rosso (+), quindi il cavo nero (-).

La batteria contiene acido per batterie ed è sigillata all'origine. Tuttavia, anche una batteria «esente da manutenzione» richiede manutenzione per raggiungere una certa durata utile.

- Mantenere pulita la batteria.
- Evitare un ribaltamento della batteria. Anche da una batteria «sigillata» fuoriesce liquido elettrolitico, se viene ribaltata.
- Prima di mettere la batteria in funzione la prima volta, caricarla con un caricabatteria (corrente di carica massima 12 Volt/6 Amper) da 1 a 2 ore. Dopo la carica, staccare prima la spina di alimentazione del caricabatteria, quindi staccare la batteria (vedi anche le istruzioni per l'uso del caricabatteria).

Breve descrizione dell'apparecchio

Attenzione. Danni all'apparecchio.

Qui si descrivono preliminarmente le funzioni degli elementi di comando e indicazione. Non eseguire ancora alcuna funzione!



Figura 1

1 Pedale dell'acceleratore

Regolare progressivamente la velocità con il pedale di marcia e cambiare la direzione di marcia:

Avanti = premere il pedale dell'acceleratore in avanti (in direzione di marcia ); quanto più si preme in avanti, tanto più aumenta la velocità.

Fermare (per fermare e per il cambio della direzione di marcia) = lasciare il pedale di marcia (posizione-N).

Retromarcia = premere verso dietro il pedale dell'acceleratore (in senso contrario alla direzione di marcia ); quanto più si preme, tanto più aumenta la velocità.

Nota

Con il freno di stazionamento inserito il pedale dell'acceleratore non può essere azionato.

2 Leva per il freno di stazionamento

Figura 4

Azionare il freno di stazionamento:

Premere completamente il pedale del freno, spingere la leva su .

Sbloccare il freno di stazionamento:

Premere completamente il pedale del freno, spingere la leva su .

3 Pedale del freno

Frenare = premere a fondo il pedale.

Nota

Serve anche per attivare/disattivare il freno di stazionamento.

4 Indicatore del livello serbatoio (a seconda del modello)

Fig. 7

Indica nella finestrella il livello del serbatoio del carburante.

5 Starter (secondo la versione)

Per l'avviamento a motore freddo tirare lo starter (5a) o portare la leva dell'acceleratore sulla posizione  (5b).

6 Leva dell'acceleratore

Regolare progressivamente il numero di giri del motore.



Rotazione veloce del motore = .

Rotazione lenta del motore = .

7 Blocchetto di accensione (a seconda del modello)

Blocchetto di accensione

Figura 5a



Avviamento: Ruotare la chiave verso destra  finché il motore non è in moto, poi rilasciare. La chiave è su .

Arresto: Ruotare la chiave verso sinistra su .

Blocchetto di accensione con funzione OCR (a seconda del modello)

Figura 5b

Questo blocchetto di accensione è dotato di una funzione OCR (= falciatura controllata dall'utente in retromarcia).

Avviamento: Ruotare la chiave verso destra  finché il motore non è in moto, poi rilasciare. La chiave è su  **F** (posizione normale) e permette la falciatura in marcia avanti.

Posizione OCR: Ruotare la chiave verso sinistra dalla posizione normale alla posizione marcia indietro  e premere l'interruttore (1). La spia di controllo (2) si accende ed indica all'utente che l'apparecchio permette ora una falciatura in marcia indietro ed in marcia avanti.

Arresto: Ruotare la chiave verso sinistra su .

8 Batteria

9 Bocchettone di riempimento olio

Riempire l'olio. Controllare il livello dell'olio.

10 Dispositivo di sospensione (a seconda del modello)

Uso solo con raccogliherba smontato.

11 Leva PTO

Con la leva PTO si inserisce e disinserisce meccanicamente l'apparato falciante.

Disinserire l'apparato falciante

= Spingere la leva fuori dalla nicchia e tirarla completamente indietro.

Inserire l'apparato falciante 
= Spingere la leva lentamente in avanti ed innestarla nella nicchia.

12 Sblocco della trasmissione

Figura 11

La leva si trova sul lato destro dell'apparecchio, sul telaio posteriore tra la ruota posteriore e la trasmissione.

Per spingere l'apparecchio a motore spento:

– Estrarre la leva e spingerla verso il basso.

Per la marcia:

– Per la marcia spingere la leva in alto e premerla verso l'interno.

13 Leva di regolazione dell'altezza di taglio

Regolare con la leva i diversi gradi dell'altezza di taglio (da 1 a max. 5 – a seconda del modello).

Grado 1 = minima altezza di taglio – apparato falciante completamente abbassato.
Grado 5 * = massima altezza di taglio – apparato falciante completamente sollevato.
(* A seconda del modello. Il numero massimo corrisponde alla massima altezza di taglio.)

14 Tappo del serbatoio

Rifornimento

15 Canale di espulsione

Convogliare l'erba tagliata nel raccoglierba.

16 Portalattine

17 Raccoglierba

Raccogliere l'erba tagliata.

Uso

Osservare anche le avvertenze nel manuale del motore.

Pericolo **Pericolo di lesioni**

Persone, bambini e/o animali non devono mai trattenersi in prossimità dell'apparecchio durante la falciatura. Essi possono essere feriti da pietre o oggetti simili proiettati. Ai bambini è sempre vietato l'uso dell'apparecchio.

Prestare particolare attenzione nella falciatura a marcia indietro (apparecchi con interruttore OCR). Nell'area di lavoro dell'apparecchio non devono sostare persone.

Non vuotare mai il raccoglierba con l'apparato falciante in moto.

Durante lo svuotamento del raccoglierba il materiale falciato, lanciato verso l'esterno, può ferire l'utente o altri.

Durante la falciatura su suoli in forte pendenza l'apparecchio può ribaltarsi ferendo l'utente. Non procedere mai in senso trasversale alla pendenza, ma solo in salita e in discesa. Percorrere solo suoli con una pendenza massima del 20%.

Non svoltare su suolo in pendenza. Nella falciatura su erba umida, a causa della ridotta aderenza al terreno, l'apparecchio può slittare provocando la caduta dell'utente. Falciare solo quando l'erba è asciutta.

Una velocità eccessiva può aumentare il pericolo di infortunio. Mantenersi a distanza sufficiente nella falciatura in zone limite, come ad es. in prossimità di forti pendii oppure sotto gli alberi, vicino a cespugli e siepi.

Fare molta attenzione nel movimento in retromarcia.

Controllare il terreno, sul quale s'intende impiegare l'apparecchio, e rimuovere tutti gli oggetti che possono essere investiti e proiettati.

Se un corpo estraneo (ad es. una pietra) viene colpito dagli utensili di taglio, oppure se l'apparecchio comincia a vibrare in modo insolito: Spegner subito il motore. Prima dell'ulteriore uso, fare controllare in una officina specializzata se l'apparecchio ha riportato danni.

Non mettersi mai davanti ad aperture di espulsione erba di falciatrici. Non avvicinare mai le mani o i piedi a parti in rotazione.

Spegner il motore, estrarre la chiave di accensione e staccare il cappuccio della candela di accensione, prima di togliere blocchi o eliminare intasamenti nel canale di espulsione.

Non usare l'apparecchio in presenza di cattive condizioni meteorologiche, ad es. in caso di pericolo di pioggia o di temporale.

Pericolo di asfissia da monossido di carbonio

Il motore a combustione interna deve funzionare solo all'aperto.

Pericolo di esplosione e di incendio
I vapori di carburante/benzina sono esplosivi ed il carburante è altamente infiammabile.

Eseguire il rifornimento di carburante prima di avviare il motore. Tenere il serbatoio chiuso quando il motore è in moto o ancora caldo.

Aggiungere carburante solo quando il motore è spento e freddo. Evitare fiamme libere e la formazione di scintille, non fumare.

Rifornire l'apparecchio solo all'aperto.

Non avviare il motore se è stato versato carburante. Allontanare l'apparecchio dalla superficie bagnata con il carburante versato ed attendere finché i vapori di carburante non si sono completamente volatilizzati.

Per evitare il pericolo di incendio mantenere le seguenti parti libere da erba e da perdite di olio: Motore, marmitta, batteria, serbatoio del carburante.

⚠ Pericolo
Pericolo di lesioni da
apparecchio difettoso

Usare l'apparecchio solo in perfetto stato. Prima di ogni uso eseguire un controllo visivo dell'apparecchio. Controllare specialmente i dispositivi di sicurezza, gli utensili di taglio con il supporto, gli elementi di comando e gli accoppiamenti a vite, per accertare il corretto fissaggio ed eventuali danni.

Prima dell'uso sostituire le parti danneggiate.

⚠ Pericolo
Pericolo di lesioni

Non eseguire lavori di verifica, controllo e manutenzione/regolazione quando il motore è in moto oppure caldo.

i Orario d'uso autorizzato

Osservare le norme nazionali/comunali con riferimento agli orari consentiti per l'uso (chiedere eventualmente alla propria autorità competente).

Prima di ogni uso

Controllare:

- tutti i dispositivi di sicurezza,
- il livello di olio nel motore (vedi manuale del motore),
- il livello di carburante nel serbatoio,
- la pressione degli pneumatici,
- la presenza di sporcizia e residui di falciatura sulle fessure di ventilazione nella zona del motore.

Fare rifornimento di carburante e controllare il livello dell'olio

i Nota

All'origine il motore è già provvisto di olio – si prega di controllare e, se necessario, rabboccare.

- Rifornimento con benzina senza piombo.
Vedi manuale del motore.
- Riempire il serbatoio al massimo fino a 2,5 cm sotto il bordo inferiore della bocchetta di riempimento.

- Chiudere bene il serbatoio del carburante.
- Controllare il livello dell'olio. Il livello deve rientrare tra i riferimenti «Full/Max.» e «Add/Min.» (vedi anche manuale del motore).

Controllare la pressione degli pneumatici

i Nota

Per motivi di produzione la pressione degli pneumatici può essere superiore al necessario.

- Controllare la pressione degli pneumatici. Se necessario correggere (vedi il capitolo «Manutenzione»):
 - anteriore: 1,0 bar
 - posteriore: 0,7 bar

Regolazione del sedile

Figura 2

- Portare il sedile nella posizione desiderata.

Regolazione del volante (a seconda del modello)

Figura 3

- Premere il pulsante di arresto e portare il volante nella posizione desiderata (a, b, c).

i Nota

Fare attenzione all'innesto corretto del pulsante di arresto.

Avviamento del motore





i Nota

Alcuni modelli non dispongono di starter. Il motore si adegua automaticamente al rispettivo procedimento di accensione.

- Aprire il rubinetto della benzina (se disponibile – vedi manuale del motore).
- Prendere posto sul sedile del conducente.
- Disinserire e sollevare l'apparato falciante:
 - Portare la leva del PTO in posizione disinserita .
 - Portare la leva di regolazione dell'altezza di taglio su «5» (apparato falciante in alto).

- Azionare il freno di stazionamento.
- Non azionare il pedale dell'acceleratore (= posizione neutra, posizione N).

■ Disporre la leva dell'acceleratore .

- Se il motore è freddo, tirare lo starter e spostare la leva dell'acceleratore nella posizione .
- Ruotare la chiave di accensione su , finché il motore non è in moto (tentativo di avviamento max. 5 secondi, attendere 10 secondi prima del tentativo seguente).
Quando il motore è in moto mettere la chiave di accensione su  /  →  **F**.
- Non appena il motore è in funzione, riportare indietro lentamente lo starter/la leva dell'acceleratore, finché il motore non gira regolarmente.

Arresto del motore

- Portare la leva dell'acceleratore nella posizione intermedia.
- Fare girare il motore per circa 20 secondi.
- Portare la chiave di accensione su .
- Estrarre la chiave di accensione.
- Azionare il freno di stazionamento prima di abbandonare l'apparecchio.

Messa in marcia

⚠ Pericolo

La partenza di scatto, l'arresto improvviso e la marcia a velocità eccessiva aumentano il pericolo di incidenti e possono causare danni all'apparecchio. Prestare particolare attenzione durante la marcia indietro.

Non regolare/spostare mai il sedile del conducente durante la marcia.

Attenzione. Danni all'apparecchio.







Non cambiare mai direzione di movimento senza avere prima fermato l'apparecchio.

- Avviare il motore come indicato.
- Sbloccare il freno di stazionamento: Premere completamente il pedale del freno, spingere la leva su .
- Premere lentamente il pedale dell'acceleratore, finché non si raggiunge la velocità desiderata.

Arresto dell'apparecchio

- Rilasciare il pedale dell'acceleratore.
- Premere il pedale del freno finché l'apparecchio non si ferma.

Falciatura

- Nel modo di funzionamento normale  /  **F** (vedi uso blocchetto d'accensione): Prima di iniziare la marcia indietro, disinserire e sollevare l'apparato falciante.
- Nel funzionamento in retromarcia  **R**  **F** (vedi uso blocchetto d'accensione): Prestare particolare attenzione durante la falciatura in retromarcia ed attivarla solo se indispensabile.
- Non cambiare la direzione di marcia, quando l'apparecchio rotola o è in marcia.
- Avviare il motore come indicato.
- Spostare la leva dell'acceleratore su , per garantire una sufficiente erogazione di potenza.
- Sbloccare il freno di stazionamento: Premere completamente il pedale del freno, spingere la leva su .
- Inserire l'apparato falciante:
 - Inserire il PTO .
- Abbassare l'apparato falciante.

- Scegliere con il pedale dell'acceleratore (premendolo lentamente) la marcia avanti e la velocità. L'apparecchio è in marcia.

Svuotamento del raccogliherba

Quando l'erba tagliata resta sul prato:

- Fermare l'apparecchio.
- Azionare il freno di stazionamento.
- Disinserire l'apparato falciante. Figura 10a
- Afferrare il raccogliherba dalla maniglia posteriore, tirarlo verso l'alto e svuotarlo.

oppure

Figura 10b

- Spegner il motore ed attendere che tutte la parti mobili si fermino.
- Rimuovere il raccogliherba.
- Vuotare il contenuto.
- Applicare di nuovo il raccogliherba.

Generale

Nella regolazione dell'altezza di taglio e della velocità di marcia fare attenzione a non sovraccaricare l'apparecchio. Per garantire un lavoro senza problemi, è necessario adeguare l'altezza di taglio e la velocità di avanzamento alla lunghezza, al tipo ed all'umidità dell'erba da tagliare. In caso di intasamenti, ridurre la velocità di marcia ed aumentare l'altezza di taglio.

Spegnimento dell'apparecchio

- Fermare l'apparecchio.
- Premere a fondo il pedale del freno ed azionare il freno di stazionamento.
- Disinserire e sollevare l'apparato falciante.
- Portare la leva dell'acceleratore nella posizione intermedia.
- Dopo 20 secondi portare la chiave di accensione su .
- Estrarre la chiave di accensione.

Nota

Depositare gli apparecchi in ambienti chiusi solo a motore freddo.

Spinta dell'apparecchio

Spingere l'apparecchio solo a motore spento.

- Sbloccare la trasmissione (Figura 11): Estrarre la leva e spingerla verso il basso. Prima di avviare il motore riportare indietro la leva di sblocco della trasmissione.

Accessori (opzionali)

Pericolo di lesioni a causa di lame taglienti

Indossare guanti di sicurezza.

Figura 6

Falciatura con espulsore laterale

Accessori: Valvola di espulsione (c)

- Portare la leva di regolazione dell'altezza di taglio su «1» (apparat falciante abbassato).
- Rimuovere il canale di espulsione (b).
- Montare la valvola di espulsione (c).

Pacciamatura

Accessori: Chiusura pacciamatrice (d)

- Mettere la leva di regolazione dell'altezza di taglio su «1» (apparat falciante abbassato).
- Rimuovere il canale di espulsione (b).
- Montare la chiusura pacciamatrice (d).

Nota

Se la fornitura dell'accessorio di pacciamatura contiene una lama di pacciamatura speciale (a seconda del modello), questa deve essere montata solo in una officina specializzata (coppia di serraggio 122 Nm).

i Nota

A causa del sistema di blocco di sicurezza, il raccogliherba (a) deve essere montato anche per la falciatura con espulsione laterale o per la pacciamatura.

Consigli per la cura del prato

Alcuni consigli per fare crescere il prato sano e uniforme.

Falciatura

Il prato è costituito da diversi tipi di erbe. Falciandolo spesso, crescono di più le erbe che sviluppano molte radici e formano una solida cotica erbosa. Se si falcia raramente, si sviluppano prevalentemente erbe alte ed altre erbe selvatiche (ad es. trifoglio, margherite ...).

L'altezza normale di un prato è circa 4-5 cm. È consigliabile falciare solo 1/3 dell'altezza totale; tagliare dunque da 7-8 cm ad altezza normale. Se possibile, non tagliare il prato a meno di 4 cm altrimenti, in caso di siccità, si danneggia la cotica erbosa. Falciare l'erba alta (ad es. dopo le vacanze) un poco alla volta fino all'altezza normale.

Pacciamatura (con accessorio)

Nella falciatura l'erba viene tagliata a pezzettini (di ca. 1 cm) e resta sul terreno. Nel prato si conservano così molte sostanze nutritive. Per un risultato ottimale, l'erba del prato deve essere mantenuta sempre corta, vedi anche capitolo «Falciatura».

Per la pacciamatura osservare le istruzioni seguenti:

- Non tagliare erba bagnata.
- Non tagliare mai più di 2 cm della lunghezza totale.
- Avanzare lentamente.
- Usare il numero di giri massimo del motore.
- Pulire regolarmente l'apparato falciante.

Trasporto

Per cambiare il luogo di impiego, con questo apparecchio si possono percorrere solo brevi distanze. Per distanze maggiori utilizzare un veicolo per il trasporto.

Nota: l'apparecchio non è dotato di omologazione secondo il codice della strada.

Percorsi brevi**⚠ Pericolo**

Eventuali oggetti possono essere colpiti dall'apparato falciante in rotazione e proiettati, causando dei danni.

- Prima di mettere in marcia l'apparecchio disinserire l'apparato falciante.

Percorsi lunghi**⚠ Attenzione
Danni di trasporto**

I mezzi di trasporto utilizzati (ad es. veicolo di trasporto, rampa di carico e simili) devono essere impiegati secondo le norme (vedi il relativo libretto di istruzioni per l'uso). Per il trasporto l'apparecchio deve essere fissato per evitarne lo spostamento accidentale.

Pericolo di inquinamento ambientale da perdita di carburante
Non trasportare l'apparecchio in posizione ribaltata.

- Preparare il veicolo di trasporto.
- Fissare la rampa di carico al veicolo di trasporto.
- Spingere a mano l'apparecchio in folle sulla superficie di carico.
- Azionare il freno di stazionamento.
- Fissare l'apparecchio per evitarne lo spostamento accidentale.

Pulizia/Manutenzione**⚠ Pericolo
Pericolo di lesioni da avviamento accidentale del motore**

Proteggersi dalle lesioni. Prima di qualsiasi lavoro su questo apparecchio

- Spegnerne il motore.
- Togliere la chiave.
- Azionare il freno di stazionamento.
- Attendere che tutte le parti mobili siano completamente ferme; il motore deve essere freddo.
- Staccare il cappuccio della candela di accensione dal motore per rendere impossibile un avviamento accidentale del motore.

⚠ Attenzione

Per la pulizia non usare pulitrici ad alta pressione.

Pulizia**i Nota**

Pulire accuratamente l'apparecchio dopo ogni impiego.

- Disporre l'apparecchio su un suolo solido e piano.
- Azionare il freno di stazionamento.

Pulizia dell'apparato falciante**⚠ Pericolo
Pericolo di lesioni a causa della lama di taglio affilata.**

Indossare guanti da lavoro.

Pulire con precauzione gli utensili di taglio.

**⚠ Attenzione
Danni al motore**

Non ribaltare l'apparecchio oltre 30°. Il carburante può scorrere nella camera di combustione e provocare danni al motore.

- Sollevare completamente l'apparato falciante.
- Pulire il vano di taglio con una spazzola, uno spazzolone o straccio.

Apparato falciante con ugello di lavaggio (a seconda del modello)

Figura 9

Disporre l'apparecchio su una superficie piana sgombra da detriti, pietre ecc. ed azionare il freno di stazionamento.

1. Collegare un tubo flessibile dell'acqua, con un normale raccordo commerciale, all'ugello di lavaggio. Aprire il rubinetto dell'acqua.
2. Avviare il motore.
3. Abbassare l'apparato falciante ed inserirlo per qualche minuto.
4. Disinserire l'apparato falciante e spegnere il motore.
5. Staccare il tubo dell'acqua.

Ripetere le operazioni 1–5 con il secondo ugello di lavaggio (se disponibile).

Terminata l'operazione di lavaggio (operazioni 1–5):

- Sollevare l'apparato falciante.
- Avviare il motore ed inserire l'apparato falciante per qualche minuto, per farlo asciugare.

Pulizia del raccoglierba

- Smontare e vuotare il raccoglierba.
- Il raccoglierba può essere pulito con un forte getto d'acqua (tubo flessibile per giardino).
- Prima di usare nuovamente il raccoglierba, lasciarlo asciugare completamente.

Manutenzione

Osservare le istruzioni di manutenzione del manuale di istruzioni del motore. Alla fine della stagione, fare controllare e sottoporre a manutenzione l'apparecchio da un'officina specializzata.

 **Attenzione**
Pericolo per l'ambiente da olio motori

Dopo un cambio dell'olio, consegnare l'olio usato ad un centro di raccolta di olio usato o ad un'impresa di smaltimento.

Pericolo per l'ambiente da batterie
Non gettare le batterie esauste nei rifiuti domestici! Consegnare le batterie esauste al proprio rivenditore oppure ad una impresa di smaltimento. Smontare la batteria prima di rottamare il veicolo.

Uso di un cavo ausiliario di avviamento

 **Pericolo**

Non bypassare mai una batteria difettosa o congelata con un cavo ausiliario di avviamento. Prestare attenzione che gli apparecchi ed i morsetti dei cavi non siano in contatto, le accensioni siano disinserite.

- Collegare il cavo ausiliario di avviamento rosso al polo positivo (+) della batteria scarica e della batteria di erogazione.
- Collegare il cavo ausiliario di avviamento nero prima al polo negativo (-) della batteria di erogazione. Collegare l'altra pinza al telaio del blocco motore del veicolo con la batteria scarica (quanto più lontano possibile dalla batteria).

 **Nota**

Se la batteria di erogazione è montata in un veicolo, questo veicolo non deve essere avviato durante l'operazione ausiliaria di avviamento.

- Avviare il veicolo con la batteria scarica ed azionare il freno di stazionamento.
- Staccare i cavi ausiliari di avviamento nell'ordine inverso.

Pressione degli pneumatici

 **Attenzione**

Non superare mai la massima pressione degli pneumatici ammessa (vedi fianchi degli pneumatici). Quando si gonfiano gli pneumatici non mettersi avanti o sopra lo pneumatico.

La pressione di lavoro degli pneumatici consigliata è:

- anteriore: 1,0 bar
- posteriore: 0,7 bar

Una pressione eccessiva degli pneumatici riduce la loro durata utile. La pressione degli pneumatici deve essere controllata prima di ogni messa in marcia.

Dopo 5 ore di funzionamento

- Primo cambio dell'olio motore. Intervalli successivi, vedi manuale del motore.
- Per scaricare l'olio usare il canaletto di scarico dell'olio (opzione, figura 8).

Dopo 10 ore di funzionamento

- Lubrificare tutti i punti di rotazione e supporto (leve di comando, regolazione dell'altezza dell'apparato falciante, pedale frizione/freno, ...) con alcune gocce di olio leggero.
- Pulire i poli della batteria.

Ogni 25 ore di funzionamento

- Lubrificare con grasso tipo 251H EP tutti gli alberi delle lame, i rullini tenditori e i supporti dei rullini tenditori tramite gli ingrassatori a nipplo. Fare eseguire questi lavori da un'officina specializzata.
- Lubrificare i denti della scatola di guida con un grasso universale.
- Lubrificare gli snodi dello sterzo con alcune gocce di olio leggero.
- Lubrificare i cuscinetti delle ruote e gli assi delle ruote anteriori tramite gli ingrassatori a nipplo con un grasso multiuso.

Ogni 50 ore di funzionamento

- Fare rimuovere da un'officina specializzata lo sporco ed i residui di erba dal cambio.

Se necessario

Ricarica della batteria

Se si lascia l'apparecchio inutilizzato per lungo tempo, consigliamo di smontare la batteria dall'apparecchio e di caricarla prima di conservarla, ogni 2 mesi durante il magazzinaggio e prima di rimetterla in servizio.

 **Nota**

Osservare le note nelle istruzioni per l'uso del caricabatterie.

Sostituzione dei fusibili

- Sostituire i fusibili difettosi solo con fusibili di uguale potenza.

Una volta ogni stagione

- Lubrificare i denti della scatola di guida con un grasso universale.
- Lubrificare gli snodi dello sterzo con alcune gocce di olio leggero.
- Lubrificare tutti i punti di rotazione e supporto (leve di comando, regolazione dell'altezza dell'apparato falciante, pedale frizione/freno, ...) con alcune gocce di olio leggero.
- Pulire la candela d'accensione e regolare la distanza tra gli elettrodi, oppure cambiare la candela, vedi manuale del motore.
- Fare lubrificare gli assi delle ruote posteriori da un'officina specializzata con grasso speciale (idrorepellente).
- Fare affilare o sostituire la lama di taglio in un'officina specializzata.

Messa a deposito

Attenzione **Danni materiali all'apparecchio**

Conservare l'apparecchio, dopo il raffreddamento del motore, solo in locali puliti ed asciutti. Proteggere comunque l'apparecchio contro la ruggine in caso di messa a deposito durevole, ad es. durante l'inverno.

Alla fine della stagione, oppure se l'apparecchio non viene usato per oltre un mese,

- Pulire l'apparecchio e il raccogli-erba.
- Strofinare tutte le parti metalliche con uno straccio unto d'olio, oppure spruzzarle con olio spray, per proteggerle dalla ruggine.

- Caricare la batteria con un caricabatteria.
- Per mettere l'apparecchio fuori servizio durante l'inverno, smontare la batteria, caricarla e conservarla in un luogo asciutto/fresco (protetto dal gelo). Ricaricarla ogni 4-6 settimane e prima di rimontarla.
- Scaricare il carburante (solo all'aperto), e conservare il motore come descritto nel manuale del motore.
- Gonfiare gli pneumatici con la pressione indicata sui fianchi degli pneumatici. Gonfiare gli pneumatici, che sono privi di indicazioni sulla spalla del pneumatico, ad una pressione di 0,9 bar.
- Conservare l'apparecchio in un locale pulito asciutto.

Garanzia

In ogni paese sono valide le condizioni di garanzia pubblicate dalla nostra società o dall'importatore. Nei limiti della garanzia, i guasti all'apparecchio vengono risolti gratuitamente, se originati da difetti di materiale o di fabbricazione. Nei casi previsti dalla garanzia si prega di rivolgersi al proprio rivenditore oppure alla più vicina filiale.

Informazione sul motore

La casa produttrice del motore risponde di tutti i problemi relativi al motore in riferimento a prestazioni, misurazione della potenza, dati tecnici, garanzia ed assistenza.

Per informazioni consultare il manuale del proprietario/utente fornito a parte dalla casa produttrice del motore.

Rimedio in caso di guasti

Pericolo **Pericolo di lesioni da avviamento accidentale del motore**

Proteggersi dalle lesioni. Prima di qualsiasi lavoro su questo apparecchio

- Spegnerne il motore,
- Estrarre la chiave di accensione,
- Azionare il freno di stazionamento.
- Attendere che tutte le parti mobili siano completamente ferme; il motore deve essere freddo.
- Staccare il cappuccio della candela di accensione dal motore per rendere impossibile un avviamento accidentale del motore.

I guasti durante il funzionamento dell'apparecchio hanno spesso cause semplici, che dovrebbero essere note e poter essere in parte eliminate autonomamente. In caso di dubbio, l'officina specializzata è ben disposta a prestare aiuto.

Problema	Causa/e possibile/i	Rimedio
Il motorino di avviamento non gira.	Si è attivato il sistema di blocco di sicurezza.	Per l'avviamento sedersi sul sedile del conducente, premere completamente il pedale del freno oppure bloccare il freno di stazionamento. Disinserire l'apparato falciante. Montare il raccogliherba con il canale di espulsione, con la valvola di espulsione oppure con la chiusura pacciamatrice.
	La batteria non è collegata correttamente.	Collegare il cavo rosso al polo (+) della batteria ed il cavo nero al polo (-) della batteria.
	Batteria completamente o parzialmente scarica.	Caricare la batteria.
	Si è bruciato il fusibile.	Sostituire il fusibile. Se si brucia di nuovo il fusibile, ricercare la causa (di solito cortocircuito).
	Cavo di massa allentato fra motore e telaio.	Collegare il cavo di massa.
Il motorino di avviamento gira, ma il motore non si avvia.	Errata posizione dello starter e della leva dell'acceleratore.	Azionare lo starter. Disporre la leva dell'acceleratore  .
	Il carburante non arriva al carburatore, serbatoio carburante vuoto.	Rifornire carburante.
	Candela di accensione difettosa o sporca.	Controllare la candela di accensione, vedi libretto di istruzioni del motore.
	Manca la scintilla d'accensione.	Fare controllare l'accensione in un'officina specializzata.
Il motore fa fumo.	Troppo olio nel motore.	Spegnere immediatamente l'apparecchio. Controllare il livello dell'olio.
	Guasto al motore.	Spegnere immediatamente l'apparecchio. Fare controllare il motore in un'officina specializzata.
Forti vibrazioni.	Albero della lama danneggiato o lama di taglio difettosa.	Spegnere immediatamente l'apparecchio. Fare sostituire i pezzi difettosi in un'officina specializzata.
L'apparato falciante non espelle erba, oppure il taglio non è regolare.	Bassa velocità di rotazione del motore.	Accelerare di più.
	Velocità di marcia troppo alta.	Regolare ad una minore velocità di marcia.
	La lama di taglio è consumata.	Fare affilare o sostituire la lama di taglio in un'officina specializzata.
Il motore funziona, l'apparato falciante non falcia.	Cinghia trapezoidale spezzata.	Fare sostituire la cinghia trapezoidale in un'officina specializzata.

Índice

- Para su seguridad 60
- Montaje 62
- Su vehículo en un vistazo 63
- Manejo 64
- Recomendaciones para el cuidado del césped 67
- Transporte. 67
- Limpieza/mantenimiento 67
- Paro por periodo de tiempo prolongado 69
- Garantía 69
- Información sobre el motor 69
- Ayuda en caso de averías 69

Datos en la placa de características

Estos datos son muy importantes para la posterior identificación en el pedido de piezas de repuesto y para el servicio de atención al cliente. La placa de características se encuentra debajo del asiento del conductor. Anote todos los datos de la placa de características de su vehículo en el campo siguiente.

Éstos y otros datos sobre el vehículo puede encontrarlos en la declaración de conformidad CE que se entrega por separado y forma parte de estas instrucciones de servicio.

Para su seguridad

Uso correcto del vehículo

Este vehículo se ha concebido para utilizarse:

- como cortacésped con asiento, para superficies de césped en jardines de viviendas y lugares de esparcimiento,
- con accesorios autorizados expresamente para esta cortacésped con asiento,

- de acuerdo con las descripciones e indicaciones de seguridad contenidas en estas instrucciones de servicio.

Cualquier otro uso se considera contrario al previsto.

El uso contrario al previsto tiene como consecuencia la pérdida de la garantía y el rechazo de cualquier tipo de responsabilidad por parte del fabricante. El usuario se hace responsable de todos los daños causados a terceras personas y a su propiedad.

Las modificaciones realizadas arbitrariamente en el vehículo excluyen cualquier responsabilidad del fabricante por daños derivados de ello.

Este vehículo no está autorizado para circular por vías públicas ni para transportar personas.

Indicaciones de seguridad generales

Antes de la primera utilización del vehículo, lea detenidamente estas instrucciones de servicio y actúe en consecuencia.

Informe a otros usuarios sobre el uso correcto.

El vehículo sólo debe utilizarse en el estado técnico preestablecido y suministrado por el fabricante.

Guarde estas instrucciones de servicio con cuidado, y manténgalas accesibles para cualquier consulta.

Si cambia el propietario, entregue las instrucciones de servicio junto con el vehículo.

Las piezas de repuesto y los accesorios tienen que cumplir los requisitos establecidos por el fabricante.

Por tanto, utilice exclusivamente piezas de repuesto y accesorios originales o autorizados por el fabricante.

Encargue las reparaciones exclusivamente a un taller especializado.

Antes de trabajar con el vehículo

El vehículo no debe utilizarse en caso de cansancio y enfermedad.

Las personas que utilicen el vehículo no deben estar bajo los efectos de estupefacientes (p. ej. alcohol, drogas o medicamentos).

El vehículo no debe manejarse por personas menores de 16 años.

No está permitido el uso de este equipo por personas (inclusive niños) con capacidades físicas, sensorias o intelectuales

restringidas o que no dispongan de a experiencia o los conocimientos necesarios; a no ser, que se encuentren supervisadas por una persona responsable por su seguridad o hayan recibido las instrucciones necesarias para la utilización de este equipo.

Los niños deben ser vigilados para garantizar que no jueguen con el vehículo.

Los niños deben ser vigilados para garantizar que no jueguen con el vehículo.

Antes de iniciar el trabajo, familiarícese con todos los dispositivos y elementos de manejo y sus funciones.

El combustible sólo debe almacenarse en recipientes autorizados para ello, y nunca cerca de fuentes de calor (p. ej. hornos o acumuladores de agua caliente).

Sustituya el tubo de escape, el depósito de combustible o la tapa del depósito si están dañados.

Los remolques o vehículos accesorios deben acoplarse según las prescripciones. Los vehículos accesorios, remolques, pesos de carga y dispositivos de recogida de hierba llenos influyen en el comportamiento de marcha, sobre todo en la maniobrabilidad, capacidad de frenado y comportamiento de inclinación.

Durante el trabajo con el vehículo

Al trabajar con o en el vehículo, use ropa de trabajo adecuada (p. ej. calzado de seguridad, pantalones largos, ropa ajustada, gafas de protección y protector de oídos). El trabajo sin protector de oídos puede provocar pérdida de audición.

El vehículo sólo debe utilizarse en perfecto estado técnico.

No cambie nunca los ajustes del motor preestablecidos de fábrica.

El vehículo no debe repostarse nunca con el motor en marcha o caliente.

El vehículo sólo debe repostarse al aire libre.

Evite fuego abierto y la formación de chispas, y no fume.

Asegúrese de que ninguna persona, sobre todo niños o animales, se encuentre en la zona de trabajo.

Verifique el terreno donde vaya a utilizarse el vehículo, y retire todos los objetos que pudieran arrastrarse y proyectarse. Así evita riesgos para personas y daños en el vehículo.

No corte el césped en pendientes con inclinación superior al 20%.

El trabajo en pendientes es peligroso; el vehículo puede volcarse o patinar. A ser posible, en pendientes ha de arrancarse y frenarse siempre con suavidad; en desplazamientos hacia abajo ha de dejarse el motor acoplado y circular despacio. No circule nunca transversalmente por una pendiente, sino siempre cuesta arriba y abajo. Trabaje con el vehículo sólo a plena luz del día o con iluminación artificial suficiente.

El vehículo no está autorizado para el transporte de personas. No lleve a ningún acompañante.

Antes de realizar cualquier trabajo en el vehículo

Protéjase contra lesiones. Antes de realizar cualquier trabajo en este vehículo:

- Parar el motor.
- Extraer la llave de contacto.
- Accionar el freno de estacionamiento.
- Esperar a que todas las partes móviles se hayan detenido. El motor debe haberse enfriado.
- Extraer el enchufe de la bujía del motor, de modo que no sea posible un arranque accidental del mismo.

Después de haber trabajado con el vehículo

No abandone del vehículo hasta que haya parado el motor, accionado el freno de estacionamiento y extraído la llave de contacto.

Dispositivos de seguridad

Los dispositivos de seguridad sirven para su protección, y han de estar siempre funcionales.

No debe realizarse ninguna modificación en dispositivos de seguridad, ni eludirse su función. Se consideran dispositivos de seguridad:

Cajón de recogida de hierba/ compuerta de expulsión/pieza de cierre de mantillo

Figura 6

Estas piezas le protegen contra lesiones por la cuchilla de corte u objetos proyectados. El vehículo sólo puede utilizarse con el cajón de recogida de hierba (a) montado, en combinación con el canal o la compuerta de expulsión (b y c respectivamente) o la pieza de cierre de mantillo (d).

Sistema de bloqueo de seguridad

El sistema de bloqueo de seguridad sólo permite que el motor arranque si:

- el conductor se ha sentado en el asiento,
- el freno de estacionamiento está accionado,

- el pedal del acelerador se encuentra en “N”,
- la compuerta de expulsión, la pieza de cierre de mantillo o el conducto expulsión está montados,
- el mecanismo de corte está desconectado.

El sistema de bloqueo de seguridad desconecta el motor tan pronto como el usuario abandona el asiento sin accionar el freno de estacionamiento ni desconectar el mecanismo de corte.

El sistema de bloqueo de seguridad impide cortar el césped sin el cajón de recogida de hierba montado (desconexión automática del motor).

En vehículos sin función OCR- o con función OCR desactivada-, el sistema de bloqueo de seguridad impide el desplazamiento marcha atrás con el mecanismo de corte conectado (desconexión automática del motor).

Por tanto, antes de realizar un desplazamiento marcha atrás, desconectar el mecanismo de corte.

Símbolos en el vehículo

En el vehículo se encuentran diferentes símbolos en forma de pegatinas. A continuación se explican los símbolos:



¡Atención! ¡Leer las instrucciones de uso antes de la puesta en marcha!



¡Mantener alejada toda persona de la zona de peligro!





Riesgo de lesiones por cuchillas o piezas giratorias.



Riesgo de lesiones por cuchillas o piezas giratorias.



No colocar las manos y los pies en orificios con el vehículo funcionando.



El trabajo en pendientes empinadas puede ser peligroso.



Riesgo de lesiones por hierba u objetos sólidos expulsados.



¡Atención!
Riesgo de explosión.



Ácido de batería/
riesgo de causticación.



Nunca pisar sobre el sistema de corte al ascender o descender.

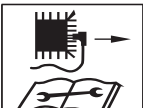

¡Antes de realizar trabajos en herramientas de corte, extraer el enchufe de la bujía!



¡Mantener alejados los dedos y los pies del sistema de corte!
Antes de realizar ajustes, o de limpiar o controlar el equipo, parar el motor y desconectar e enchufe de la bujía.



Antes de iniciar cualquier trabajo en el vehículo, extraer la llave de contacto y respetar las indicaciones de estas instrucciones.

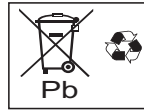

Las baterías usadas no deben tirarse a la basura doméstica.

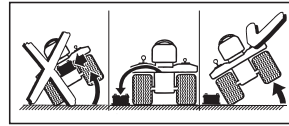

Antes de inclinar el vehículo, desmontar la batería.



El vehículo sólo debe utilizarse con el cajón de recogida de hierba montado, en combinación con el canal o la compuerta de expulsión o la pieza de cierre de mantillo. Mantenga estos símbolos siempre perfectamente legibles en el vehículo. Sustituya los símbolos dañados o ilegibles.

Símbolos utilizados en estas instrucciones

En estas instrucciones se utilizan los siguientes símbolos:

⚠ Peligro

Este símbolo le advierte sobre riesgos relacionados con la actividad descrita y que entrañan peligro para personas.

⚠ Atención

Este símbolo le advierte sobre riesgos relacionados con la actividad descrita y que pueden provocar daños materiales.

i Indicación

Este símbolo hace referencia a información y recomendaciones de uso importantes.

Indicación de eliminación

Los restos de embalaje producidos, aparatos viejos, etc. han de eliminarse de acuerdo con las prescripciones locales.

Indicaciones de posición

Todas las indicaciones de posición (p. ej. izquierda, derecha) se efectúan desde la perspectiva del conductor sentado.

Montaje

Montaje del vehículo

El montaje del vehículo se representa gráficamente al final de las instrucciones de servicio o como hoja adjunta.

La representación gráfica puede mostrar algunos detalles que difieran del vehículo adquirido.

Poner en servicio la batería

⚠ Peligro

Riesgo de intoxicación y lesiones por ácido de batería

Use gafas y guantes de protección. Evitar el contacto de la piel con el ácido de la batería.

Si le salpicara ácido de batería en la cara o los ojos, lávelos inmediatamente con agua fría y acuda a un médico.

Si tragara involuntariamente ácido de batería, beba agua abundante y acuda a un médico de inmediato.

Guarde las baterías fuera del alcance de los niños.

No incline nunca las baterías, pues el ácido de las mismas puede deramarse.

Lleve el ácido de batería residual a su distribuidor o a una empresa de reciclaje de residuos.

⚠ Atención

Riesgo de incendio, explosión y corrosión por ácido de batería y gases originados por el mismo

Limpie inmediatamente las piezas del vehículo salpicadas por el ácido de la batería. El ácido de la batería tiene propiedades corrosivas.

No fume, y mantenga alejados objetos inflamables o calientes.

Cargue las baterías solamente en lugares bien ventilados y secos.

Al trabajar en la batería pueden producirse cortocircuitos

No deposite herramientas u objetos metálicos sobre la batería. Respete la secuencia de montaje al embornar y desembornar la batería.

Desembornar

- Desembornar primero el cable negro (-) y después el rojo (+).

Embornar

- Embornar primero el cable rojo (+) y después el negro (-). La batería está llena de ácido y sellada de fábrica. Sin embargo, incluso una batería "exenta de mantenimiento" requiere mantenimiento, para lograr una vida útil determinada.
- Mantenga limpia la batería.
- No incline la batería. Si se inclina a una batería, su líquido electrolítico puede derramarse aunque la batería esté "sellada".
- Antes de la primera puesta en servicio, cargar la batería con un cargador (máxima corriente de carga: 12 V/6 A) durante 1 - 2 horas. Una vez concluida la carga, sacar primero el enchufe de red del cargador y desembornar después la batería (véase también las instrucciones de servicio del cargador).

Su vehículo en un vistazo

⚠ Atención

Daños en el vehículo.

Aquí se describen previamente las funciones de los elementos de manejo e indicación. ¡No ejecute aún ninguna función!



Figura 1

1 Pedal del acelerador

Ajusta la velocidad sin escalas mediante el pedal de marcha y modificar el sentido de marcha:

Desplazamiento hacia adelante =

presionar el pedal del acelerador hacia adelante (en sentido de desplazamiento ); cuanto más hacia adelante, tanto más rápido se circula.

Parar (para detener el vehículo y cambiar el sentido de desplazamiento) = soltar el pedal del acelerador (posición - N)

Desplazamiento hacia atrás = presionar el pedal del acelerador hacia atrás (en sentido opuesto al desplazamiento ); cuanto más hacia atrás, tanto más rápido se circula.

i Indicación

El pedal del acelerador no puede accionarse con el freno de estacionamiento activado.

2 Palanca para freno de estacionamiento

Figura 4

Accionar el freno de estacionamiento:

presionar totalmente el pedal de freno, empujar la palanca hacia .

Soltar el freno de estacionamiento:

presionar totalmente el pedal de freno, empujar la palanca hacia .

3 Pedal de freno

Frenar = presionar totalmente el pedal.

i Indicación

También sirve para activar/desactivar el freno de estacionamiento.

4 Indicación de contenido del depósito (según el modelo)

Figura 7

Indica el nivel de llenado del depósito de combustible a través de la mirilla.

5 Cebador (según la versión)

Para arrancar con el motor frío, tirar del estárter (5a) o poner el acelerador en la posición  (5b).

6 Acelerador

Ajustar la velocidad del motor sin escalonamiento.

Velocidad de motor rápida = .

Velocidad de motor lenta = .

7 Cerradura de encendido (según el modelo)

Cerradura de encendido

Figura 5a

Arrancar: girar la llave hacia la derecha  hasta que el motor arranque, y soltarla después.

La llave se encuentra en la posición .

Parar: girar la llave hacia la izquierda hasta .

Cerradura de encendido con función -OCR (según el modelo)

Figura 5b

Esta cerradura de encendido está provista de una función -OCR (= corte de césped controlado por el usuario con marcha hacia atrás).

Arrancar: girar la llave hacia la derecha  hasta que el motor arranque, y soltarla después.



La llave se encuentra en

 **F** (posición normal), y permite el corte del césped con marcha hacia adelante.

Posición -OCR: girar la llave hacia la izquierda desde la posición normal hasta la posición de corte de césped con marcha hacia atrás

 y presionar el interruptor (1). El piloto de control (2) luce e indica al usuario que el vehículo puede cortar el césped tanto con marcha hacia adelante como hacia atrás.

Parar: girar la llave hacia la izquierda hasta .

- 8 Batería**
- 9 Tubuladura de llenado de aceite**
Echar aceite y comprobar su nivel.
- 10 Dispositivo de remolque (según el modelo)**
Sólo puede utilizarse si se ha retirado el cajón de recogida de hierba.
- 11 Palanca PTO**
Mediante la palanca PTO se conecta y desconecta mecánicamente el mecanismo de corte.
- Desconectar el mecanismo de corte.** 
= presionar la palanca para sacarla del escote y tirar de la misma totalmente hacia atrás.
- Conectar el mecanismo de corte.** 
= presionar la palanca lentamente hacia adelante y encajarla en el escote.
- 12 Desbloqueo de engranaje**
Figura 11
La palanca se encuentra en el lado derecho del vehículo, en el armazón trasero entre la rueda trasera y el engranaje.
- Para empujar el vehículo con el motor desconectado:**
- Tirar de la palanca hacia fuera y presionarla hacia abajo.
- Para circular:**
- Empujar la palanca hacia arriba y presionarla hacia dentro.
- 13 Palanca de ajuste de altura de corte**
Ajustar con la palanca los diferentes niveles de altura de corte (1 a 5 como máx. – según el modelo).
Nivel 1 = mínima altura de corte – mecanismo de corte totalmente abajo.
Nivel 5 * = máxima altura de corte – mecanismo de corte totalmente arriba
* Según el modelo. La cifra mayor se corresponde con la máxima altura de corte.

- 14 Tapa del depósito**
Repostar
- 15 Canal de expulsión**
Guiar la hierba cortada hacia el cajón de recogida de hierba.
- 16 Soporte de botes**
- 17 Cajón de recogida de hierba**
Recoger la hierba cortada.

Manejo

Respete también las indicaciones del manual del motor.

Peligro Riesgo de lesiones

En las inmediaciones del vehículo no debe encontrarse nunca ninguna persona, sobre todo niños o animales, durante el corte de césped. Pues podrían sufrir daños por piedras proyectadas u objetos similares. Los niños no deben manejar nunca el vehículo.

Tenga especial cuidado al cortar hierba con marcha hacia atrás (vehículos con interruptor OCR).

En la zona de trabajo del vehículo no debe encontrarse ninguna persona

No vacíe nunca el cajón de recogida de hierba con el mecanismo de corte en marcha.

Al vaciar el cajón de recogida de hierba, usted u otras personas pueden sufrir daños por la hierba cortada proyectada.

Al cortar hierba en pendientes empinadas, el vehículo puede volcar y usted puede sufrir lesiones. No circule nunca transversalmente por una pendiente, sino sólo cuesta arriba y abajo. Circular sólo por pendientes con inclinación máxima del 20%. No girar el vehículo en pendientes.

Al cortar hierba húmeda, el vehículo puede patinar por una menor adherencia al suelo y usted puede caerse. Corte sólo cuando la hierba esté seca.

Las velocidades excesivas pueden aumentar el riesgo de accidentes.

Al cortar el césped, mantenga una distancia adecuada en zonas límite, p. ej. cerca de pendientes o debajo de árboles, arbustos y setos.

Tenga especial cuidado al circular marcha atrás.

Verifique el terreno donde se utilice el vehículo y retire todos los objetos que puedan arrastrarse y proyectarse.

Si el mecanismo de corte impacta contra un cuerpo extraño (p. ej. una piedra) o el vehículo empieza a vibrar de forma inusual:

para el motor de inmediato. Antes de seguir utilizando el vehículo, encargar a un taller especializado que compruebe eventuales daños.

En caso de guadañadoras, no ponerse nunca delante de los orificios de expulsión de hierba.

No colocar nunca las manos o los pies en o debajo de piezas que estén girando.

Antes de soltar bloqueos o eliminar obstrucciones en el canal de expulsión, pare el motor y extraiga la llave de contacto y el enchufe de la bujía de encendido.

No utilice el vehículo con condiciones meteorológicas adversas, como p. ej. lluvia o riesgo de tormenta.

Riesgo de asfixia por monóxido de carbono

El motor de combustión sólo debe funcionar al aire libre.

Riesgo de explosión e incendio

Los vapores de combustible/gasolina son explosivos, y el combustible es altamente inflamable.

Eche el combustible en el depósito antes de arrancar el motor. Mantenga el depósito de combustible cerrado mientras el motor esté en marcha o siga estando caliente.

Reponga combustible sólo con el motor desconectado y enfriado.

Evite fuego abierto y formación de chispas, y no fume. El vehículo sólo debe repostarse al aire libre.

No arranque el motor si se ha deramado combustible. Aleje el vehículo de la zona ensuciada con combustible y espere hasta que los vapores de combustible se hayan evaporado.

Para evitar riesgo de incendio, mantenga las piezas siguientes exentas de hierba y de aceite deramado: motor, tubo de escape, depósito de combustible.

⚠ Peligro
Riesgo de lesiones por vehículo defectuoso

El vehículo sólo debe utilizarse en perfecto estado. Antes de cada utilización, realice una comprobación visual. Compruebe especialmente dispositivos de seguridad, herramientas de corte con soporte, elementos de manejo y conexiones roscadas en cuanto a daños y firme asiento.

Sustituya las piezas dañadas antes de utilizar el vehículo.

⚠ Peligro
Riesgo de lesiones

No realice ningún trabajo de comprobación, control y mantenimiento/ajuste con el motor en marcha o caliente.

i **Tiempos de funcionamiento**
Respete las prescripciones nacionales/municipales sobre periodos de uso (eventualmente, consulte a su administración responsable).

Antes de cada utilización

Compruebe:

- todos los dispositivos de protección,
- el nivel de llenado del aceite (ver el manual del motor),
- el llenado del depósito,
- la presión de los neumáticos,
- la existencia de suciedad y restos de hierba en las ranuras de ventilación de la zona del motor.

Repostar y comprobar el nivel de aceite

i **Indicación**

El motor se entrega de fábrica cargado con aceite. Rogamos controlar y agregar si hiciera falta.

- Repostar gasolina sin plomo. Véase el manual del motor.
- Rellenar el depósito de combustible hasta que el nivel llegue a un máximo de 2,5 cm por debajo del borde inferior de la tubuladura de llenado.
- Cerrar firmemente el depósito de combustible.
- Comprobar el nivel de aceite. El nivel debe encontrarse entre las marcas de «Full/Max.» y «Add/Min.» (véase también el manual del motor).

Verificar la presión de los neumáticos

i **Indicación**

Por motivos de producción, la presión de los neumáticos puede ser mayor de lo que resulte necesario.

- Verificar la presión de los neumáticos. Corregir si hace falta (ver el párrafo «Mantenimiento»):
 - delante: 1,0 bar
 - detrás: 0,7 bar

Ajustar el asiento del conductor

Figura 2

- Poner el asiento en la posición deseada.

Ajustar el volante (según el modelo)

Figura 3

- Presionar el botón de enclavamiento y poner el volante en la posición deseada (a, b, c).

i **Indicación**







Controlar el encaje correcto del botón de enclavamiento.

Arrancar el motor

i **Indicación**

Algunos modelos no tienen cebador. El motor se ajusta automáticamente al proceso de arranque del caso.

- Abrir la llave de paso de gasolina (si existe – véase el manual del motor).

- Sentarse en el asiento del conductor.
- Desconectar el mecanismo de corte y colocarlo hacia arriba:
 - Poner la palanca PTO en la posición Off .
 - Poner la palanca de ajuste de altura de corte en “5” (mecanismo de corte arriba).
- Accionar el freno de estacionamiento.
- No accionar el pedal de marcha (= posición neutral, posición N).
- Colocar el acelerador en .
- Si el motor está frío, tirar del estárter o poner el acelerador en .
- Girar la llave de contacto hacia  hasta que el motor arranque (el intento de arranque no debe superar 5 segundos, y esperar 10 segundos hasta el intento siguiente). Una vez arrancado el motor, poner la llave de contacto en  /  **F**.
- Tan pronto como el motor arranque, situar lentamente el estárter/acelerador en su posición inicial hasta que el motor funcione suavemente.

Parar el motor

- Poner el acelerador en la posición intermedia.
- Dejar que el motor funcione durante aprox. 20 segundos.
- Poner la llave de contacto en .
- Extraer la llave de contacto.
- Antes de abandonar el vehículo, accionar el freno de estacionamiento.

Desplazamiento

⚠ Peligro

Los arranques repentinos, las paradas abruptas y el desplazamiento a alta velocidad aumentan el riesgo de accidentes y pueden provocar daños en el vehículo. Sea especialmente cuidadoso al circular marcha atrás.

El volante y el asiento del conductor no deben ajustarse/retocarse nunca durante la marcha.

Atención

Daños en el vehículo.







No cambie nunca el sentido de desplazamiento sin parar previamente el vehículo.



- Arrancar el motor como se ha indicado.
- Soltar el freno de estacionamiento: presionar totalmente el pedal de freno, empujar la palanca hacia .
- Accionar lentamente el pedal del acelerador hasta que se alcance la velocidad deseada.

Parar el vehículo

- Soltar el pedal del acelerador.
- Accionar el pedal de freno hasta que el vehículo se pare.

Cortar el césped

- En el modo normal  /  →  **F** (véase el manejo de la cerradura de encendido): Desconectar el mecanismo de corte antes del desplazamiento marcha atrás y colocarlo hacia arriba.
- En el modo de corte de césped con desplazamiento marcha atrás  **F**  →  (véase el manejo de la cerradura de encendido): proceder con especial cuidado al cortar el césped con desplazamiento marcha atrás y activar sólo cuando sea absolutamente necesario.
- No cambiar el sentido de desplazamiento si el vehículo está rodando o circulando.
- Arrancar el motor como se ha indicado.
- Poner el acelerador en  para garantizar un rendimiento adecuado.

- Soltar el freno de estacionamiento: presionar totalmente el pedal de freno, empujar la palanca hacia .
- Conectar el mecanismo de corte: – conectar el PTO .
- Bajar el mecanismo de corte.
- Seleccionar el sentido de desplazamiento hacia adelante y la velocidad con el pedal del acelerador (accionándolo lentamente). El vehículo se des- plaza.

Vaciar el cajón de recogida de hierba

Si queda hierba cortada en el suelo:

- Parar el vehículo.
- Accionar el freno de estacionamiento.
- Desconectar el mecanismo de corte.

Figura 10a

- Tirar del cajón de recogida de hierba hacia arriba por la empuñadura trasera y vaciarlo

o

Figura 10b

- Parar el motor y esperar que todas las piezas móviles se hayan detenido.
- Retirar el cajón de recogida de hierba.
- Vaciar el contenido.
- Volver a colocar el cajón de recogida de hierba.

Generalidades

Durante el ajuste de la altura de corte y la velocidad de marcha, evitar que el vehículo se sobrecargue. Para poder garantizar un trabajo perfecto en función de la longitud, el tipo y la humedad del césped es necesario ajustar la altura de corte y la velocidad de marcha. Si existen obstrucciones, reducir la velocidad de marcha y ajustar una altura de corte mayor.

Parar el vehículo

- Parar el vehículo.
- Pisar a fondo el pedal de freno y accionar el freno de estacionamiento..
- Desconectar el mecanismo de corte y colocarlo hacia arriba.
- Poner el acelerador en la posición intermedia.
- Poner la llave de contacto al cabo de 20 segundos en .
- Extraer la llave de contacto.

Indicación

Los vehículos deben estacionarse en lugares cerrados y sólo con el motor enfriado.

Empujar el vehículo

El vehículo sólo debe empujarse con el motor desconectado.

- Desbloquear el engranaje (figura 11): tirar de la palanca hacia fuera y presionarla hacia abajo. Antes de arrancar el motor, volver a colocar la palanca de desbloqueo del engranaje en su posición inicial.

Accesorios (opcionales)

Riesgo de lesiones por herramienta de corte

Usar guantes de seguridad.

Figura 6

Cortar césped con expulsión lateral

Accesorio: compuerta de expulsión (c)

- Poner la palanca de ajuste de altura de corte en "1" (mecanismo de corte abajo).
- Retirar el canal de expulsión (b).
- Montar la compuerta de expulsión (c).

Mullir

Accesorio: pieza de cierre de mantillo (d)

- Poner la palanca de ajuste de altura de corte en "1" (mecanismo de corte abajo).
- Retirar el canal de expulsión (b).
- Montar la pieza de cierre de mantillo (d).

i **Indicación**

Si en el volumen de entrega de los accesorios para el mullido se encuentra una cuchilla especial para tal fin (según el modelo), esta deberá ser montada por un taller especializado (momento de ajuste: 122 Nm).

i **Indicación**

Debido al sistema de bloqueo de seguridad, el cajón de recogida de hierba (a) también tiene que estar montado al cortar césped con la expulsión lateral o al mullir.

Recomendaciones para el cuidado del césped

Algunas recomendaciones para que su césped crezca sano y uniforme.

Cortar el césped

El césped se compone de diferentes tipos de hierba. Si corta el césped con frecuencia, las hierbas crecen con más fuerza y forman una capa firme. Por el contrario, si corta el césped con menos frecuencia, crecerán

preferentemente hierbas altas y otras hierbas silvestres (p. ej. trébol, margaritas silvestres)

La altura normal de un césped se encuentra entre aprox. 4-5 cm. Sólo debería cortarse $\frac{1}{3}$ de la altura total, esto es, cortar a la altura normal en caso de 7-8 cm. El césped no debería dejarse a una altura inferior a 4 cm, pues en otro caso, la capa de hierba puede sufrir daños si existe sequedad. Si la hierba está alta (p. ej. después de las vacaciones), cortar el césped por etapas hasta la altura normal.

Mullir (con accesorios)

Durante el proceso, la hierba se corta en pequeños trozos (de aprox. 1 cm) y se queda en el suelo. pero el césped conserva muchas sustancias nutritivas.

Para lograr un resultado óptimo, el césped tiene que conservarse siempre corto; véase también el apartado "Cortar el césped".

Al mullir han de respetarse las siguientes indicaciones:

- No cortar hierba húmeda.
- No cortar nunca más de 2 cm como máx. de la longitud de hierba total.
- Avanzar lentamente.
- Proceder con la máxima velocidad del motor.
- Limpiar el mecanismo de corte regularmente.

Transporte

Para cambiar el lugar de actividad, recorra solamente trayectos cortos con el vehículo. Utilizar un vehículo de transporte para distancias mayores.

Indicación: el vehículo no tiene ninguna autorización para circular por carretera según StVO (Straßenverkehrsordnung - código de circulación).

Trayectos cortos**! Peligro**

El mecanismo de corte puede arrastrar y proyectar objetos mientras gira, y provocar daños por ello.

- Desconecte el mecanismo de corte antes de circular con el vehículo.

Trayectos largos**! Atención*****Daños de transporte***

Los medios de transporte utilizados (p. ej. vehículo de transporte, rampa de carga, etc.) tienen que utilizarse de acuerdo con las prescripciones (véase las instrucciones de uso correspondientes). Para el transporte, el vehículo tiene que asegurarse para evitar que se deslice.

Riesgo para el medio ambiente por combustible derramado

No transporte el vehículo en posición inclinada.

- Preparar el vehículo de transporte.

- Colocar la rampa de carga en el vehículo de transporte.
- Empujar el vehículo manualmente en vacío hasta la superficie de carga.
- Accionar el freno de estacionamiento.
- Asegurar el vehículo para evitar que se deslice.

Limpieza/mantenimiento***Peligro******Riesgo de lesiones por arranque involuntario del motor***

Protéjase contra lesiones. Antes de realizar cualquier trabajo en este vehículo:

- Parar el motor.
- Extraer la llave de contacto.
- Accionar el freno de estacionamiento.
- Esperar hasta que todas las piezas móviles se hayan parado por completo; el motor tiene que haberse enfriado.
- Extraer el enchufe de la bujía del motor, de modo que no sea posible un arranque accidental del motor.

***Atención***

No utilice equipos de alta presión para la limpieza.

Limpieza**i** **Indicación**

Limpiar el vehículo exhaustivamente después de cada uso.

- Parar el vehículo sobre un suelo firme y plano.
- Accionar el freno de estacionamiento.

Limpiar el mecanismo de corte.***Peligro******Riesgo de lesiones por cuchilla de corte afilada***

Use guantes de trabajo.

Limpié las herramientas de corte con cuidado.

⚠ Atención***Daños en el motor***

No incline el vehículo más de 30°. El combustible puede fluir por la zona de combustión y provocar daños en el motor.

- Colocar el mecanismo de corte en la parte superior.
- Limpiar la zona de corte mediante cepillo, escobilla o paño.

Mecanismo de corte con tobera de limpieza (según el modelo)

Figura 9

Coloque el vehículo sobre un suelo plano, sin grava ni piedras, etc., y accione el freno de estacionamiento.

1. Sujete una manguera de agua en la tobera de limpieza con un acoplamiento rápido habitual en el mercado. Abrir el grifo de agua.
2. Arranque el motor.
3. Bajar el mecanismo de corte y conectarlo durante unos minutos.
4. Desconectar el mecanismo de corte y el motor.
5. Retirar la manguera de agua. Repita los pasos 1 a 5 en la segunda tobera de limpieza (si existe).

Una vez concluido el proceso de limpieza (pasos 1 a 5):

- Colocar el sistema de corte en su posición superior.
- Arrancar el motor y conectar el mecanismo de corte durante unos minutos para secarlo.

Limpieza del cajón de recogida de hierba

- Retirar y vaciar el cajón de recogida de hierba.
- El cajón de recogida de hierba puede limpiarse con un chorro de agua intenso (manguera de jardín).
- Antes de la siguiente utilización, dejar que se seque exhaustivamente.

Mantenimiento

Respete las prescripciones de mantenimiento del manual del motor. Al final de la temporada, encargar a un taller especializado la verificación e inspección del vehículo.

**Atención*****Riesgo para el medio ambiente por aceite del motor***

El aceite usado resultante tras un cambio de aceite ha de llevarse a un centro de recogida de aceite usado o a una empresa de reciclaje de residuos.

Riesgo para el medio ambiente por baterías

Las baterías usadas no deben tirarse a la basura doméstica. Lleve las baterías usadas a su distribuidor o a una empresa de reciclaje de residuos. Desmonte la batería antes de convertir el vehículo en chatarra.

Uso de un cable auxiliar de arranque**Peligro**

No puentear nunca una batería defectuosa o congelada con un cable auxiliar de arranque. Asegúrese de que los vehículos y los bornes de los cables no se toquen, y que los encendidos estén apagados.

- Embornar el cable auxiliar de arranque rojo en el polo positivo (+) de la batería descargada y la batería auxiliar.
- Embornar primero el cable auxiliar de arranque negro en el polo negativo (-) de la batería auxiliar. Conectar ahora el otro conector en el cuadro o bien en el bloque del motor (lo más alejado posible de la batería descargada).

 Indicación

Si la batería auxiliar estuviera montada en un vehículo, el mismo no debe arrancarse durante el proceso auxiliar de arranque.

- Arrancar el vehículo con la batería descargada y accionar el freno de estacionamiento.
- Desembornar el cable auxiliar de arranque en orden inverso.

Presión de los neumáticos**Atención**

No superar nunca la máxima presión permitida de los neumáticos (véase la banda lateral de los neumáticos). Al inflar los neumáticos, no se sitúe delante o encima de los mismos.

La presión recomendada de los neumáticos es:

delante	1,0 bar
detrás	0,7 bar

Una presión excesiva en los neumáticos reduce la vida útil de los mismos. La presión de los neumáticos ha de comprobarse antes de cada desplazamiento.

Al cabo de 5 horas de funcionamiento

- Efectuar el primer cambio de aceite. Para otros intervalos, véase el manual del motor. Utilizar un canal de aceite (opcional, figura 8) para la purga.

Al cabo de 10 horas de funcionamiento

- Lubricar todos los puntos de giro y rodamientos (palanca de mando, ajuste de altura del mecanismo de corte, pedal de acoplamiento/freno,...) con unas gotas de aceite ligero.
- Limpiar los polos de la batería.

Cada 25 horas de funcionamiento

- Lubricar todos los ejes de cuchillas, los rodillos tensores y los soportes de los rodillos con grasa del tipo 251H EP. Encargue dichos trabajos a un taller especializado.
- Lubricar los dientes del engranaje de dirección con una grasa multiuso.
- Lubricar las articulaciones de la dirección con unas gotas de aceite ligero.

- Lubricar los rodamientos y ejes de las ruedas delanteras en las boquillas de lubricación con una grasa multiuso.

Cada 50 horas de funcionamiento

- Encargar a un taller especializado que elimine la suciedad y los restos de hierba del engranaje de accionamiento.

Según las necesidades

Cargar la batería

Si el vehículo no se usa durante un periodo de tiempo prolongado, se recomienda desmontar la batería del mismo y cargarla antes de su almacenamiento, repitiendo el proceso cada 2 meses durante el almacenamiento, y antes de la nueva puesta en servicio.

Indicación

Respete las indicaciones contenidas en las instrucciones de servicio de su cargador de baterías.

Sustituir fusibles

- Los fusibles defectuosos sólo deben sustituirse por otros con la misma intensidad de corriente.

Una vez por temporada

- Lubricar los dientes del engranaje de dirección con una grasa multiuso.
- Lubricar las articulaciones de la dirección con unas gotas de aceite ligero.
- Lubricar todos los puntos de giro y rodamientos (palanca de mando, ajuste de altura del mecanismo de corte, pedal de acoplamiento/freno,...) con unas gotas de aceite ligero.
- Limpiar la bujía y ajustar la distancia entre electrodos o sustituirla por una nueva; véase el manual del motor.
- Encargar a un taller especializado la lubricación del eje trasero con gasa especial (hidrófuga).
- Encargar a un taller especializado el afilado o la sustitución de la cuchilla.

Paro por periodo de tiempo prolongado



Atención ¡Daños materiales en el vehículo!

El vehículo sólo debe guardarse en lugares limpios y secos y con el motor enfriado. Si se guarda el vehículo durante un periodo de tiempo prolongado, p. ej. en invierno, protéjalo en cualquier caso contra la oxidación.

Tras la conclusión de la temporada, o si el vehículo no se utiliza durante más de un mes:

Limpiar el vehículo y el cajón de recogida de hierba.

- Limpiar todas las piezas metálicas mediante un paño impregnado en aceite o con aceite de pulverización como medida de protección contra óxido.
- Cargar la batería mediante un cargador.
- En caso de un paro estacional durante el invierno, desmontar la batería, cargarla y almacenarla en un ambiente seco y fresco (protegido de heladas). Cargarla cada 4 a 6 semanas y antes de su nuevo montaje.
- Purgar el combustible (sólo al aire libre) y parar el motor como se describe en el manual del mismo.
- Inflar los neumáticos de acuerdo con los datos reflejados en su banda lateral. Los neumáticos sin datos en su banda lateral deben inflarse con una presión de 0,9 bar.
- Guardar el vehículo en un lugar seco y limpio.

Garantía

En cada país se aplican las disposiciones de garantía emitidas por nuestra empresa o por el importador.

Las averías las subsanamos en su vehículo gratuitamente en el marco de la garantía, siempre que la causa se deba a fallos de material o fabricación.

En caso de reparaciones dentro del marco de la garantía, contacte con su vendedor o con nuestra sucursal más próxima.

Información sobre el motor

El fabricante del motor se hace responsable de todos los problemas relacionados con el mismo en lo referente a potencia, medición de la misma, datos técnicos, garantía y servicio.

En el manual del propietario/usuario del fabricante del motor que se suministra por separado puede encontrar información al respecto.

Ayuda en caso de averías



Peligro Riesgo de lesiones por arranque involuntario del motor

Protéjase contra lesiones. Antes de realizar cualquier trabajo en este vehículo:

- Parar el motor.
- Extraer la llave de contacto.
- Accionar el freno de estacionamiento.
- Esperar a que todas las partes móviles se hayan detenido. El motor debe haberse enfriado.
- Extraer el enchufe de la bujía del motor, de modo que no sea posible un arranque accidental del mismo.

Con frecuencia, las averías durante el funcionamiento de su vehículo tienen causas sencillas que debería conocer y poder subsanar por sí mismo. En caso de duda, su taller especializado le ayudará con gusto.

Problema	Causa/s posible/s	Solución
El arrancador no gira.	El sistema de bloqueo de seguridad se ha activado.	Para el arranque, sentarse en el asiento del conductor, accionar totalmente el pedal de freno o enclavar el freno estacionamiento. Desconectar el mecanismo de corte. Montar el cajón de recogida de hierba junto con el canal o la compuerta de expulsión o la pieza de cierre para mullir.
	Batería no conectada correctamente.	Conectar el cable rojo y negro en el polo (+) y (-) de la batería respectivamente.
	Batería descargada o con poca carga.	Cargar la batería.
	El fusible se ha disparado.	Sustituir el fusible. Si el fusible se dispara repetidamente, descubrir la causa (generalmente un cortocircuito).
	Cable de tierra flojo entre motor y bastidor.	Conectar el cable de tierra.
El arrancador gira, pero el motor no arranca.	Posición incorrecta del estárter y del acelerador.	Accionar el estárter. Colocar el acelerador en  .
	El carburador no recibe combustible; el depósito de combustible está vacío.	Reponer combustible.
	Bujía defectuosa o sucia.	Comprobar la bujía; véase el manual del motor.
	Ninguna chispa de encendido.	Encargar a un taller especializado la comprobación del encendido.
El motor echa humo.	Demasiado aceite en el motor.	Parar inmediatamente el vehículo. Comprobar el nivel de aceite del motor.
	Motor defectuoso.	Parar inmediatamente el vehículo. Encargar a un taller especializado la comprobación del motor.
Vibraciones fuertes.	Eje de cuchilla dañado o cuchilla de corte defectuosa.	Parar inmediatamente el vehículo. Encargar a un taller especializado la sustitución de las piezas defectuosas.
El mecanismo de corte no expulsa hierba o el corte no es limpio.	Baja velocidad de giro del motor.	Acelerar más.
	Velocidad de marcha demasiado alta.	Ajustar una velocidad de marcha menor.
	Cuchilla de corte desafilada.	Encargar a un taller especializado que afile o sustituya la cuchilla.
El motor funciona, pero el mecanismo de corte no corta.	Correa trapezoidal rota.	Encargar a un taller especializado la sustitución de la correa trapezoidal.

Innehållsförteckning

För din säkerhet	71
Montering	73
Maskinöversikt	73
Använda maskinen	74
Tips för gräsmattans skötsel	77
Transport	77
Rengöring/underhåll	77
Avställning	79
Garanti	79
Motorinformation	79
Hjälp vid störningar	79

Uppgifter på märkskylten

Dessa uppgifter är mycket viktiga för senare identifiering när du beställer reservdelar och när du kontaktar kundtjänsten. Märkskylten sitter under förarsätet. Anteckna alla uppgifter som står på din maskins märkskylt i rutan nedan.

Dessa uppgifter och fler uppgifter om din maskin finns även i den separata CE-försäkran om överenskommelse, som är en del av den här bruksanvisningen.

För din säkerhet

Rätt användning av maskinen

Denna maskin är avsedd att användas

- som åkgräsklippare för att klippa gräsmattor i villa- och fritidsträdgårdar,
- tillsammans med tillbehör som uttryckligen är godkända för denna åkgräsklippare,
- enligt instruktionerna och säkerhetsanvisningarna som anges i bruksanvisningen.

Varje annan användning gäller som icke avsedd.

Icke avsedd användning leder till att garantin upphör att gälla och att tillverkaren inte övertar något ansvar för följderna. Användare ansvarar då för alla skador på tredje person och hans eller hennes egendom.

Vid egenmäktiga förändringar på maskinen ansvarar tillverkaren inte för skador som resulterar av detta.

Maskinen är inte godkänd för körning på allmän väg eller för persontransport.

Allmänna säkerhetsanvisningar

Läs igenom bruksanvisningen noga innan du använder maskinen första gången och följ dess instruktioner.

Informera andra användare om hur maskinen används korrekt.

Maskinen får bara användas när den är i sådant tekniskt skick som föreskrivs av tillverkaren och som den var i vid leveransen.

Förvara denna bruksanvisning på en säker och lättåtkomlig plats.

Överlämna bruksanvisningen till den nya ägaren vid ägarbyte.

Reservdelar och tillbehör måste uppfylla tillverkarens fastlagda krav.

Använd därför endast originalreservdelar och originaltillbehör eller av tillverkaren godkända reservdelar och tillbehör.

Alla reparationer måste utföras på en fackverkstad.

Innan du börjar arbeta med maskinen

Du får inte använda maskinen om du är trött eller sjuk.

Personer som använder maskinen får inte vara påverkade av rusmedel (t.ex. alkohol, droger eller läkemedel).

Personer under 16 år får inte använda maskinen.

Denna maskin är ej avsedd för att användas av personer (inkl barn) med begränsad fysisk, sensorisk eller psykisk förmåga eller utan erfarenhet och/eller kunskap såvida inte de övervakas av en för deras säkerhet ansvarig person eller av denna instruerats om hur maskinen ska användas.

Se till att barn inte leker med maskinen.

Bekanta dig med alla anordningar och reglage och hur de fungerar innan du börjar arbeta.

Bränsle måste lagras därför godkända behållare och aldrig i närheten av värmekällor (t.ex. kaminer eller varmvattenbehållare).

Om avgasröret, bränsletanken eller tanklocket är skadade måste de bytas.

Koppla släpvagnar eller påbyggnadsredskap på föreskrivet sätt. Påbyggnadsredskap, släpvagnar, ballastvikter och fyllda gräsuppsamlare påverkar maskinens väghållning, särskilt styr- och bromsförmågan samt tyngdpunkten.

När du arbetar med maskinen

Använd lämplig arbetskläder under arbetet (t.ex. säkerhetsskor, långbyxor, tätsittande klädsel, skyddsglasögon och hörselskydd). Om du arbetar utan hörselskydd kan det leda till förlust av hörseln. Maskinen får bara användas i tekniskt felfritt skick.

Ändra inte motorinställningarna som har förinställts på fabriken.

Tanka inte maskinen när motorn är igång eller varm.

Maskinen ska tankas utomhus.

Undvik öppen eld, gnistbildning och rök inte.

Se till att personer, särskilt barn, och djur inte uppehåller sig inom maskinens arbetsområde.

Kontrollera området där maskinen ska användas och ta bort alla föremål som kan fastna i maskinen och slungas ut ur den. På så sätt undviks fara för människor och skador på maskinen.

Klipp inte i sluttningar som lutar mer än 20 %.

Det kan vara farligt att arbeta i sluttningar eftersom maskinen kan välta eller glida.

Starta och bromsa alltid så mjukt som möjligt i sluttningar, kör långsamt och med motorn tillkopplad vid utförskörning. Kör aldrig på tvären i sluttningar, utan alltid upp- och nedför.

Maskinen ska bara användas vid dagsljus eller med tillräcklig artificiell belysning.

Det är inte tillåtet att transportera personer med maskinen. Ta inte med passagerare.

Före alla arbeten på maskinen

Skydda dig mot skador. Före alla arbeten på denna maskin:

- Stäng av motorn.
- Dra ut tändnyckeln.
- Dra åt parkeringsbromsen.
- Vänta tills alla rörliga delar står helt stilla, motorn måste ha svalnat.
- Dra ut tändstiftskontakten så att motorn inte kan startas oavsiktligt.

När du har slutat arbeta med maskinen

Lämna inte maskinen innan du har stängt av motorn, dragit åt parkeringsbromsen och dragit ut tändnyckeln.

Säkerhetsanordningar

Säkerhetsanordningarna är till för att skydda dig och måste därför alltid fungera.

Du får inte göra ändringar på säkerhetsanordningarna eller stänga av deras funktion.

Säkerhetsanordningar är:

Gräsuppsamlare/utkastarlucka/ mulchskyddskåpan

Bild 6

Dessa delar skyddar dig så att du inte skadas av kniven eller utslungade föremål. Maskinen får bara användas med monterad gräsuppsamlare (a) tillsammans med utkastarkanalen (b) eller utkastarluckan (c), eller med mulchskyddskåpan (d).

Säkerhetsspärrsystem

Säkerhetsspärrsystemet gör att motorn bara kan startas när

- föraren tagit plats på sätet,
- parkeringsbromsen är åtdragen,
- gaspedalen står på "N",
- utkastarluckan, mulchskyddskåpan eller utkastarkanelen är monterade,
- klippaggregatet är frånkopplat.

Säkerhetsspärrsystemet stänger av motorn när användaren lämnar sätet utan att dra åt parkeringsbromsen och stänga av klippaggregatet.

Säkerhetsspärrsystemet förhindrar klippning utan monterad gräsuppsamlare (motorn stängs av automatiskt).

Om maskinen saknar OCR-funktion eller OCR-funktionen förhindrar säkerhetsspärrsystemet backning när klippaggregatet är igång (klippaggregatet stängs av automatiskt).

Därför måste du stänga av klippaggregatet innan du backar.

Symboler på maskinen

Det sitter klistermärken med olika symboler på maskinen. Symbolerna förklaras nedan:



OBS! Läs igenom bruksanvisningen innan maskinen tas i bruk!



Se till att ingen uppehåller sig i det farliga området!



Risk för personskador på grund av roterande knivar eller delar.



Risk för personskador på grund av roterande knivar eller delar.



Stick inte in händer och fötter i maskinens öppningar när den är igång.



Arbete i branta sluttningar kan vara farligt.



Risk för personskador på grund av att gräs eller hårda föremål slungas ut.



OBS!
Explosionsrisk.



Batterisyra/
risk för frätskador.



Stig aldrig på klippaggregatet när du stiger på eller av maskinen.

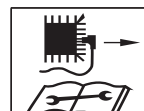

Dra alltid ut tändstiftskontakten innan du börjar arbeta på klippaggregatet!



Håll fingrar och fötter borta från klippaggregaten! Stäng av maskinen och dra av tändstiftskontakten före inställning eller rengöring av maskinen eller före kontroll.



Dra ut tändnyckeln före alla arbeten på maskinen och följ bruksanvisningens instruktioner.

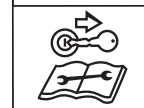

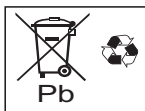

Gamla batterier får inte kastas bland hushållssoporna.

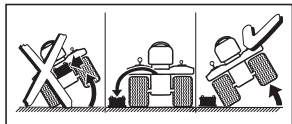

Ta ut batteriet innan du lutar maskinen.



Maskinen får bara användas när gräsuppsamlaren är monterad tillsammans med utkastarkanalen, utkastarluckan eller monterad mulchskyddskåpa.

Håll alltid symbolerna på maskinen i ett läsbart skick.

Byt klistermärken om symbolerna är skadade eller inte går att läsa.

Bruksanvisningens symboler

Följande symboler används i bruksanvisningen:



Fara

Anger risker förknippade med det beskrivna arbetet som kan orsaka personskador.



OBS!

Anger risker förknippade med det beskrivna arbetet och som kan orsaka saksador.



Märk

Anger viktig information och användartips.

Avfallshantering och skrotning

Förpackningsmaterial, gamla maskiner o.s.v. hanteras i enlighet med lokala bestämmelser.

Positionsangivelser

Maskinens positionsangivelser (t. ex. vänster, höger) anges alltid i körriktningen sett från förarsätet.

Montering

Montera maskinen

I slutet av bruksanvisningen, eller i en medföljande följesedel, finns bilder som visar hur maskinen monteras.

Det kan hända att dessa bilder avviker från din maskin i vissa detaljer.

Hantera batteriet

⚠ Fara
Förgiftnings- och skaderisk på grund av batterisyra.

Använd skyddsglasögon och skyddshandskar. Undvik att batterisyra kommer i kontakt med huden.

Skölj genast med kallt vatten och uppsök läkare om batterisyra stänker i ansiktet eller ögonen.

Drick mycket vatten och uppsök genast läkare om du har svalt batterisyra av misstag.

Förvara batterierna utom räckhåll för barn.

Batteriet får inte lutas eftersom batterisyra kan rinna ut.

Lämna in rester av batterisyra till återförsäljaren eller till ett avfallshanteringsföretag.



OBS!

Brandfara, explosion och korrosion på grund av batterisyra och batterisyrens gaser.

Rengör genast maskindelar som träffats av stänkande batterisyra. Batterisyra har korroderande inverkan.

Rök inte och håll brinnande eller heta föremål på avstånd..

Batterierna ska laddas i välventilerade och torra utrymmen.

Kortslutning är möjlig vid arbeten på batteriet.

Lägg inte verktyg eller metallföremål på batteriet.

Följ monteringsföljden när du tar ut eller sätter in batteriet.

Ta ut batteriet

- Lossa först den svarta kabeln (-), därefter den röda kabeln (+).

Sätta in batteriet

- Anslut först den röda kabeln (+), därefter den svarta kabeln (-).

Batteriet är fyllt med batterisyra och förseglat på fabriken. Men även ett "underhållsfritt" batteri måste underhållas för att hålla en viss tid.

- Håll batteriet rent.

- Undvik att luta batteriet.

Elektrolytvätska kan rinna ut om batteriet lutas för mycket även om det är förseglat.

- Ladda batteriet med en batteriladdare (max. laddström 12 volt/6 ampere) 1–2 timmar innan du ska använda gräsklipparen första gången.

När batteriet är laddat drar du först ut laddarens elkontakt, sedan lossar du batteriet från laddaren (se även laddarens bruksanvisning).

Maskinöversikt



OBS. Maskinsador.

Här beskrivs först reglagens och indikeringarnas funktioner. Utför inga funktioner än!



Bild 1

1 Gaspedal

Med körpedalen ställs hastigheten in steglöst och regleras körriktningen.

Framåt = tryck gaspedalen framåt (i körriktningen ). Ju längre fram du trycker, desto snabbare går maskinen.

Stanna (stannar maskinen eller ändrar körriktningen) = släpp gaspedalen (N-läge)

Backa = tryck gaspedalen bakåt (mot körriktningen ). Ju längre bak du trycker, desto snabbare går maskinen.



Märk

Du kan inte aktivera gaspedalen när parkeringsbromsen är åtdragen.

2 Parkeringsbromsens spak

Bild 4

Dra åt parkeringsbromsen:

Tryck ner bromspedalen helt, ställ spaken på (P).

Lossa parkeringsbromsen:

Tryck ner bromspedalen helt, ställ spaken på (R).

3 Bromspedal

Bromsa = tryck ner pedalen helt.

i Märk

Används även för att dra åt/lossa parkeringsbromsen.

4 Bränsleindikator (beroende på modell)

Bild 7

Visar bränsletankens påfyllningsnivå i kontrollfönstret.

5 Choke (beroende på utförande)Dra ut choken (5a) vid start med kall motor, eller ställ gasspaken i läge  (5b).**6 Gasspak**

Ställer in motorvarvtal steglöst.

Högt motorvarvtal = .Lågt motorvarvtal = .**7 Tändningslås (beroende på modell)****Tändningslås**

Bild 5a







Starta: Vrid nyckeln åt höger tills motorn startar och släpp den sedan. Nyckeln står på .Stanna: Vrid nyckeln åt vänster till .**Tändningslås med OCR-funktion (beroende på modell)**

Bild 5b

Detta tändningslås är utrustat med en OCR-funktion (= användarkontrollerad klippning bakåt).

Starta: Vrid nyckeln åt höger  tills motorn startar och släpp den sedan. Nyckeln står på  **F** (normalläge) och möjliggör klippning framåt.OCR-läge: Vrid nyckeln åt vänster från normalläget till backningsläget  och tryck på omkopplaren (1). Kontrollampen (2) tänds och visar att maskinen kan användas både för klippning framåt och bakåt.Stanna: Vrid nyckeln åt vänster till .**8 Batteri****9 Oljepåfyllningsstuts**

Fylla på olja, kontrollera oljenivå.

10 Dragkrok (beroende på modell)

Kan bara användas när gräsuppsamlaren är demonterad.

11 PTO-spak

PTO-spaken används för att starta och stänga av klippaggregatet mekaniskt.

Stäng av klippaggregatet 

= Tryck ut spaken ur fördjupningen och dra den helt bakåt.

Starta klippaggregatet 

= Tryck spaken långsamt framåt och låt den haka fast i fördjupningen.

12 Växelfrikoppling

Bild 11

Spaken sitter på maskinens vänstra sida, på bakvagnen mellan bakhjulet och växellådan.

För att skjuta maskinen när motorn är avstängd:

– Dra ut spaken och tryck den nedåt.

För körning:

– För spaken uppåt och tryck in den.

13 Inställningsspak för klipphöjd

Ställ in olika höjdlägen (1 till max 5 – beroende på modell) med spaken.

Läge 1 = lägsta klipphöjd – klippaggregatet är längst ner.

Läge 5 * = högsta klipphöjd – klippaggregatet längst upp. (* Beroende på modell. Den högsta siffran motsvarar den högsta klipphöjden.)

14 Tanklock

Tanka

15 Utkastarkanal

Leder det avklippta gräset till gräsuppsamlaren.

16 Burkhållare**17 Gräsuppsamlare**

Samlar upp avklippt gräs.

Använda maskinen

Följ även anvisningarna i motorhandboken!

**Fara****Skaderisk***Personer, i synnerhet barn, eller djur får inte uppehålla sig i närheten av maskinen när du klipper gräset. De kan skadas av utslungade stenar eller andra föremål. Barn får aldrig använda maskinen. Var särskilt försiktig när du klipper medan du backar (maskiner med OCR-omkopplare).**Inga personer får uppehålla sig inom maskinens arbetsområde.**Töm aldrig gräsuppsamlaren när klippaggregatet är igång.**När du tömmer gräsuppsamlaren kan du eller andra skadas av utslungat material.**När du klipper i branta sluttningar kan maskinen välta och du kan komma till skada. Kör aldrig på tvären i sluttningar, utan bara upp- och nedför. Kör bara i sluttningar som lutar max. 20 %. Vänd inte maskinen i sluttningar.**Om du klipper fuktigt gräs kan maskinen glida på grund av minskat grepp och du kan falla ur maskinen. Klipp bara när gräset är torrt.**För hög hastighet kan öka risken för olyckor.**Håll ett tillräckligt avstånd när du klipper i gränsområden som nära branta sluttningar, under träd och vid buskar och häckar.**Var särskilt försiktig när du backar. Kontrollera området där maskinen ska användas och ta bort alla föremål som kan fastna i maskinen och slungas ut ur den.*

Om ett främmande föremål (t.ex. en sten) träffas av klippaggregatet eller om maskinen börjar vibrera på ett ovanligt sätt: Stäng genast av motorn. Låt en fackverkstad undersöka om maskinen är skadad innan du använder den igen.

Ställ dig inte framför gräsutkastaröppningar vid roterande gräsklippare.

För aldrig händer eller fötter till eller under roterande delar.

Stäng av motorn och dra ut tändnyckeln och tändstiftskontakten innan du åtgärdar blockeringar eller avlägsnar stopp i utkastarkanalerna. Använd inte maskinen vid dåligt väder, t.ex. vid risk för regn eller åska.

Kvävningsrisk på grund av kolmonoxid

Förbränningsmotorn får endast vara igång utomhus.

Explosions- och brandrisk

Bränsle-/bensinångor är explosiva och bränsle är mycket lättantändligt.

Fyll på bränsle innan du startar motorn. Håll bränsletanken stängd när motorn är gång eller fortfarande varm.

Fyll endast på bränsle när motorn är avstängd och har svalnat. Undvik öppen eld, gnistbildning och rök inte. Maskinen ska tankas utomhus.

Starta inte motorn om bränsle har runnit över. Skjut bort maskinen från det bränsleeförorenade stället och vänta tills bränsleångorna har avdunstat.

Se till att följande delar är fria från gräs och uttrinnande olja för att undvika brandfara: motor, avgasrör, batteri och bränsletank.

Fara **Skaderisk på grund av defekt maskin**

Maskinen får bara användas när den är i felfritt skick. Se efter att maskinen är i felfritt skick före varje användning. Kontrollera särskilt att säkerhetsanordningarna, klippaggregatet med fäste, reglage och skruvförband är felfria och sitter fast ordentligt.

Byt ut defekta delar innan maskinen används.

Fara **Skaderisk**

Utför inga kontroll- och underhålls-/inställningsarbeten när motorn är igång eller varm.

Arbetstid

Följ nationella/kommunala föreskrifter gällande användningstider (fråga ansvarig myndighet vid behov).

Före all användning

Kontrollera:

- Alla skyddsanordningar
- motoroljenivån (se motorhandboken),
- Bränslenivån
- Däcktrycket
- Om ventilationsspringorna vid motorn är smutsiga eller är fyllda med klipprester.

Tanka och kontrollera oljenivå

Märk

Motorn har redan fyllts med olja på fabriken – kontrollera och fyll på vid behov.

- Tanka oblyad bensin. Se motorhandboken.
- Fyll bränsletanken högst 2,5 cm under påfyllningsstutsens underkant.
- Stäng bränsletanken ordentligt.
- Kontrollera oljenivån. Den måste ligga mellan "Full/Max."- och "Add/Min."-markeringen (se även motorhandboken).

Kontrollera däcktrycket

Märk

Av produktionsskäl kan däcktrycket vara högre än nödvändigt.

- Kontrollera däcktrycket. Korrigera vid behov (se avsnittet "Underhåll"):
 - fram: 1,0 bar
 - bak: 0,7 bar

Ställa in förarsätet

Bild 2

- Ställ sätet i önskat läge.

Ställa in ratten (beroende på modell)

Bild 3

- Tryck på spärrknappen och ställ in ratten i önskat läge (a, b, c).







Märk

Se till att spärrknappen hakar fast ordentligt!

Starta motorn

Märk

Några modeller har varken choke. Motorn ställs automatiskt in på resp start.

- Öppna bensinkranen (om sådan finns – se motorhandboken).
- Ta plats i förarsätet.
- Stäng av klippaggregatet och ställ det uppåt:
 - Ställ PTO-spaken i från-läget .
 - Ställ klipphöjdställningsspaken på "5" (klippaggregatet uppe).
- Dra åt parkeringsbromsen.
- Tryck inte på gaspedalen (= neutralläge, N-läge).
- Ställ gasspaken på .
- Dra ut choken om motorn är kall eller ställ gasspaken på .
- Vrid tändnyckeln på  tills motorn startar (startförsök max. 5 sekunder, vänta 10 sekunder innan du försöker igen). Ställ tändnyckeln på  /  →  **F** när motorn är igång.

- Så snart motorn är igång, för du långsamt tillbaka choken/gasspaken tills motorn går jämnt.

Stanna motorn

- Ställ gasspaken i mellanläget.
- Låt motorn gå i ca 20 sekunder.
- Ställ tändnyckeln på .
- Dra ut tändnyckeln.
- Dra åt parkeringsbromsen innan du lämnar maskinen.

Köra



Fara

Häftig start och stopp samt körning med för hög hastighet ökar olycksrisken och kan leda till att maskinen skadas. Var särskilt försiktig när du backar.

Ställ inte in ratten eller förarsätet medan du kör.



OBS. Maskinskador.

Ändra inte körriktning utan att stanna maskinen först.



- Starta motorn enligt beskrivningen.
- Lossa parkeringsbromsen: Tryck ner bromspedalen helt, ställ spaken på .
- Tryck ner gaspedalen långsamt tills du uppnår önskad hastighet.



Stanna maskinen



- Släpp gaspedalen.
- Tryck på bromspedalen tills maskinen står stilla.

Klippa

- Vanlig användning  /

  **F** (se tändningslåsets bruksanvisning): Stäng av klippaggregatet innan du backar och ställ det uppåt.

- Klippning bakåt   **F** (se tändningslåsets bruksanvisning): Var särskilt försiktig vid klippning bakåt och använd funktionen endast om det är absolut nödvändigt.

- Ändra inte körriktning när maskinen rullar eller kör.
- Starta motorn enligt beskrivningen.
- Ställ gasspaken på  för att säkerställa tillräcklig motoreffekt.
- Lossa parkeringsbromsen: Tryck ner bromspedalen helt, ställ spaken på .
- Starta klippaggregatet:
 - Starta PTO .
- Sänk ner klippaggregatet.
- Välj riktning och hastighet för körning framåt med gaspedalen (genom att trycka långsamt på den). Maskinen kör.

Tömma gräsuppsamlaren

Om avklippat gräs ligger kvar på gräsmattan:

- Stanna maskinen.
- Dra åt parkeringsbromsen.
- Stäng av klippaggregatet. Bild 10a
- Dra gräsuppsamlaren uppåt i det bakre handtaget och töm den.

Eller

Bild 10b

- Stanna motorn och vänta tills alla rörliga delar står stilla.
- Ta av gräsuppsamlaren.
- Töm innehållet.
- Montera gräsuppsamlaren igen.

Allmänt

Se till att inte överbelasta maskinen när du ställer in klipphöjden och körhastigheten. Beroende på grässets längd, typ och fuktighet är det nödvändigt att anpassa klipphöjd och körhastighet för att garantera ett störningsfritt arbete. Sänk körhastigheten och öka klipphöjden om det blir stopp.

Stänga av maskinen

- Stanna maskinen.
- Tryck ner bromspedalen helt och dra åt parkeringsbromsen.
- Stäng av klippaggregatet och ställ det uppåt.
- Ställ gasspaken i mellanläget.

- Ställ tändnyckeln på  efter 20 sekunder.
- Dra ut tändnyckeln.

Märk

Om maskinen ska ställas in i ett stängt utrymme måste motorn vara kall.

Skjuta maskinen

Maskinen får endast skjutas när motorn är avstängd.

- Frikoppla växeln (Bild 11): Dra ut spaken och tryck den nedåt. Ställ tillbaka frikopplingsspaken före motorstart.

Tillbehör (tillval)

Skaderisk på grund av klippaggregat

Använd skyddshandskar.

Bild 6

Klippa med sidutkast

Tillbehör: Utkastarlucka (c)

- Ställ klipphöjdställningsspaken på "1" (klippaggregat nere).
- Demontera utkastarkanalen (b).
- Montera utkastarluckan (c).

Mulchning

Tillbehör: Mulchskyddskåpa (d)

- Ställ klipphöjdställningsspaken på "1" (klippaggregat nere).
- Demontera utkastarkanalen (b).
- Montera mulchskyddskåpan (d).

Märk

Om en specialkniv för bioklipp (beroende på modell) ingår vid leveransen av bioklipptillbehöret, får denna endast monteras av en fackverkstad (åtdragningsmoment 122 Nm).

Märk

På grund av säkerhetsspärssystemet måste gräsuppsamlaren (a) även vara monterad vid sidutkast eller mulchning.

Tips för gräsmattans skötsel

Här är några tips om hur gräsmattan ska skötas för att den ska frodas och växa jämnt.

Klippa

En gräsmatta består av olika grässorter. Om du klipper ofta växer mest grässorter med starka rötter som bildar en tät gräsmatta. Om du klipper sällan växer mest långa grässorter och vilda örter (t.ex. klöver, tusensköna). Gräsmattans normalhöjd är ca 4-5 cm. Klipp endast $\frac{1}{3}$ av totalhöjden, vid 7-8 cm höjd klipper du alltså till normalhöjden. Gräsmattan ska helst inte klippas kortare än 4 cm, eftersom den i annat fall kan ta skada vid torka. Om gräset har blivit högt (t.ex. efter semester) klipper du ner det till normalhöjden i etapper.

Mulchning (med tillbehör)

Vid klippning skärs gräset i små bitar (ca 1 cm) och får ligga kvar på gräsmattan. På så sätt tillförs gräsmattan många näringsämnen. För bästa resultat ska gräsmattan alltid hållas kort, se även avsnittet "Klippa".

Följ följande anvisningar för mulchning:

- Klipp inte vått gräs.
- Klipp inte mer än max. 2 cm av gräsets totalhöjd.
- Kör långsamt.
- Använd maximalt motorvarvtal.
- Rengör klippaggregatet regelbundet.

Transport

Kör endast korta sträckor med maskinen för att byta användningsområde. Använd ett transportfordon om du måste köra längre sträckor.

Märk: Maskinen är inte godkänd för körning på allmän väg.

Korta sträckor

Fara

Föremål kan fastna i och slungas iväg av det roterande klippaggregatet och på så sätt förorsaka skada.

- Stäng av klippaggregatet innan du kör maskinen.

Långa sträckor

OBS! **Transportskador**

Använda transportmedel (t.ex. transportfordon, lastramp och liknande) ska användas enligt sin avsedda användning (se deras bruksanvisningar). Maskinen måste säkras under transport så att den inte kan glida.

Miljöfara på grund av läckande bränsle

Transportera inte maskinen i lutande läge.

- Förbered transportfordonet.
- Montera lastrampen till transportfordonet.
- Skjut maskinen upp på lastflaket för hand när den är i tomgång.
- Dra åt parkeringsbromsen.
- Säkra maskinen så att den inte kan glida.

Rengöring/underhåll

Fara **Skaderisk på grund av oavsiktlig motorstart**

Skydda dig mot skador. Före alla arbeten på denna maskin:

- Stäng av motorn.
- Dra ut tändnyckeln.
- Dra åt parkeringsbromsen.
- Vänta tills alla rörliga delar står helt stilla och motorn har svalnat.
- Dra ut tändstiftskontakten så att motorn inte kan startas oavsiktligt.

OBS!

Använd inte högtryckstvätt för rengöring.

Rengöring

Märk

Rengör maskinen noggrant efter varje användning.

- Parkera maskinen på ett fast och jämnt underlag.
- Dra åt parkeringsbromsen.

Rengöra klippaggregat

Fara **Skaderisk på grund av vassa knivar**

Använd arbetshandskar.

Rengör klippaggregatet försiktigt.

OBS! **Motorskada**

Luta inte maskinen mer än 30°.

Bränsle kan rinna in i förbränningskammaren och leda till motorskador.

- Ställ klippaggregatet helt uppåt.
- Rengör klippkammaren med borste eller duk.

Klippaggregat med rengöringsdysa (beroende på modell)

Bild 9

Ställ maskinen på ett plant underlag som är fritt från stenar och andra lösa föremål och dra åt parkeringsbromsen.

1. Montera en vattenslang med vanlig snabbkoppling på rengöringsdysan. Öppna vattenkranen.
 2. Starta motorn.
 3. Sänk klippaggregatet och låt det vara igång några minuter.
 4. Stäng av klippaggregatet och motorn.
 5. Ta bort vattenslangen.
- Upprepa steg 1–5 vid den andra rengöringsdysan (om sådan finns). Efter rengöringen (steg 1–5):
- Ställ klippaggregatet uppåt.
 - Starta motorn och klippaggregatet och låt dem vara igång några minuter tills klippaggregatet har torkat.

Rengöra gräsuppsamlaren

- Ta ut och töm gräsuppsamlaren.
- Gräsuppsamlaren kan rengöras med en kraftig vattenstråle (trädgårdsslang).
- Låt gräsuppsamlaren torka helt innan den används igen.

Underhåll

Följ underhållsföreskrifterna i motorhandboken. Låt en fackverkstad kontrollera och underhålla maskinen när säsongen är över.



OBS!

Motorolja är miljöfarlig.

Lämna in överbliven olja till en insamlingsställe för spilloja eller ett avfallshanteringsföretag när du byter oljan.

Batterier är miljöfarliga.

Förbrukade batterier får inte kastas i hushållssoporna. Lämna in förbrukade batterier hos din handlare eller ett avfallshanteringsföretag. Demontera batteriet innan maskinen ska skrotas.

Använda startkabel



Fara

Ett defekt eller fruset batteri får inte förbikopplas med en startkabel. Var noga med att maskinerna och kabelklämmorna inte vidrör varandra och att tändningarna är frånslagna.

- Koppla den röda startkabeln till det urladdade batteriets och hjälpbatteriets pluspoler (+).
- Koppla först den svarta startkabeln till hjälpbatteriets minuspol (-). Koppla den andra klämman på motorblockets ram på fordonet med det urladdade batteriet (så långt från batteriet som möjligt).



Märk

Om hjälpbatteriet är monterat i ett fordon får detta fordon inte startas under starthjälpen.

- Starta fordonet med det urladdade batteriet och dra åt parkeringsbromsen.
- Lossa startkabeln i omvänd ordning.

Däcktryck



OBS!

Överskrid aldrig högsta tillåtna däcktryck (se däckets sida). Stå aldrig framför eller över däckets när det pumpas upp.

Rekommenderat däcktryck:

fram:	1,0 bar
bak:	0,7 bar

För högt däcktryck minskar däckens livslängd. Däcktrycket ska kontrolleras inför varje körning.

Efter 5 drifttimmar

- Första motoroljebyte. Övriga intervall, se motorhandboken. Använd en oljeränna (tillval, bild 8) för att tömma ut oljan.

Efter 10 drifttimmar

- Smörj alla vrid- och lagerställen (manöverspak, klippaggregatets höjdställning, kopplings-/bromspedal, ...) med några droppar lättolja.
- Rengör batteriets poler.

Var 25:e drifttimma

- Smörj alla knivaxlar, spännrullar och spännrullhållare på smörjnipplarna med fett av typ 251H EP. Låt en fackverkstad utföra dessa arbeten.
- Smörj styrdrevets kuggar med universalfett.
- Smörj styrningens leder med några droppar lättolja.
- Smörj framhjulens lager och axlar på smörjnipplarna med ett universalfett.

Var 50:e drifttimma

- Låt en fackverkstad avlägsna smuts och gräsrester i växellådan.

Efter behov

Ladda batteriet

Om maskinen inte ska användas under längre tid rekommenderar vi att du tar ut batteriet ur maskinen och laddar det före förvaringen, varannan månad under förvaringen och innan det tas i drift igen.



Märk

Följ anvisningarna i batteriladdarens bruksanvisning.

Byta säkring

- Defekta säkringar måste ersättas med säkringar av samma styrka.

En gång per säsong

- Smörj styrdrevets kuggar med universalfett.
- Smörj styrningens leder med några droppar lättolja.
- Smörj alla vrid- och lagerställen (manöverspak, klippaggregatets höjdställning, kopplings-/bromspedal, ...) med några droppar lättolja.
- Rengör tändstiftet och ställ in elektrodavståndet eller byt ut tändstift, se motorhandboken.
- Låt en fackverkstad smörja bakre hjulaxlar med specialfett (vattenavvisande).
- Låt en fackverkstad slipa eller byta kniven.

Avställning

**OBS!****Materialsador på maskinen**

Maskinen ska förvaras med kall motor i rena och torra utrymmen. Vid längre förvaring, t.ex. under vintern, ska maskinen skyddas mot rost.

Efter säsongen eller om maskinen inte ska användas över en månad:

- Rengör maskinen och gräsuppsamlaren.
- Torka av alla metalldelar med en inoljad duk eller spreja dem med sprayolja för att skydda dem mot rost.
- Ladda batteriet med en laddare.
- Vid driftuppehåll under vintern: Ta ut batteriet, ladda det och förvara det på en torr/sval plats (frostskyddad). Ladda det var 4–6 vecka liksom innan det monterar igen.
- Tappa av bränslet (endast utomhus) och ställa av motorn enligt beskrivningen i motorhandboken.
- Pumpa däcken enligt angivelserna på däckens sida. Däck som saknar angivelser på däckens sidor pumpas med 0,9 bar.
- Förvara maskinen i ett rent, torrt utrymme.

Garanti

Våra eller importörens garanti-villkor gäller i alla länder.

Störningar på maskinen åtgärdas kostnadsfritt inom ramen för garantin om orsaken är material- eller tillverkningsfel. Kontakta återförsäljaren eller vår närmaste filial om du behöver utnyttja garantin.

Motorinformation

Motortillverkaren är ansvarig för alla motorrelaterade problem gällande effekt, effektmätning, tekniska data, garanti och service. Närmare information om detta finns i motortillverkarens medlevererade separata ägar-/användarhandbok.

Hjälp vid störningar

**Fara****Skaderisk på grund av oavsiktlig motorstart**

Skydda dig mot skador. Före alla arbeten på denna maskin:

- Stäng av motorn.
- Dra ut tändnyckeln.
- Dra åt parkeringsbromsen.
- Vänta tills alla rörliga delar står helt stilla, motorn måste ha svalnat.
- Dra ut tändstiftskontakten så att motorn inte kan startas oavsiktligt.

Störningar när du använder maskinen har ofta enkla orsaker som du bör känna till och delvis kan åtgärdas själv. Om du är tveksam hjälper din fackverkstad gärna till.

Problem	Möjlig orsak	Åtgärd
Startmotorn roterar inte.	Säkerhetsspärrsystemet har löst ut.	Ta plats i förarsätet för att starta maskinen, tryck ned bromspedalen helt eller dra åt parkeringsbromsen. Stäng av klippaggregatet. Montera gräsuppsamlaren tillsammans med utkastarkanalen eller utkastarlucka eller mulchskyddskåpan.
	Batteriet är felaktigt anslutet.	Anslut den röda kabeln till batteriets (+)-pol och den svarta kabeln till batteriets (-)-pol.
	Tomt eller svagt batteri.	Ladda batteriet.
	Säkring har löst ut.	Byt ut säkringen. Fastställ orsaken (oftast kortslutning) om säkringen löser ut upprepade gånger.
	Lös jordkabel mellan motorn och ramen.	Anslut jordkabeln.
Startmotorn roterar, men motorn startar inte.	Choken och gasspaken står i fel läge.	Dra ut choken. Ställ gasspaken på  .
	Förgasaren får inget bränsle, bränsletanken är tom.	Fyll på bränsle.
	Defekt eller smutsigt tändstift.	Kontrollera tändstiftet, se motorhandboken.
	Ingen tändgnista.	Låt en fackverkstad kontrollera tändningen.
Motorn ryker.	För mycket motorolja i motorn.	Stäng genast av maskinen. Kontrollera motoroljenivån.
	Motor defekt.	Stäng genast av maskinen. Låt en fackverkstad kontrollera motorn.
Starka vibrationer.	Skadad knivaxel eller defekt kniv.	Stäng genast av maskinen. Låt en fackverkstad byta ut defekta delar.
Klippaggregatet kastar inte ut gräs eller klipper ojämnt.	Lågt motorvarvtal.	Ge mer gas.
	För hög körhastighet.	Ställ in lägre körhastighet.
	Kniven är slö.	Låt en fackverkstad slipa eller byta ut skärkniven.
Motorn är igång, men klippaggregatet klipper inte.	Kilremsbrott.	Låt en fackverkstad byta ut kilrem.

Indholdsfortegnelse

For din sikkerheds skyld	81
Montering	83
Oversigt maskine	83
Betjening	84
Tips til pleje af græsplænen . . .	87
Transport	87
Rengøring/vedligeholdelse	87
Opmagasiner	89
Garanti	89
Information om motor	89
Hjælp i forbindelse med fejl . . .	89

Oplysninger på typeskiltet

Disse angivelser er meget vigtige til senere identificering ved bestilling af reservedele og til kundeservicen. Typeskiltet findes nedenunder førersædet. Notér alle angivelser fra din maskines typeskilt i nedenstående felt.

<hr/> <hr/> <hr/>

Disse og andre angivelser vedrørende maskinen findes i den separate CE-overensstemmelseserklæring, der er bestanddel af denne driftsvejledning.

For din sikkerheds skyld

Korrekt brug af maskinen

Denne maskine er beregnet til brug – som plæneklippertraktor til klipning af græsplæner i private haver og fritidshaver, – med tilbehør, som udtrykkeligt er godkendt til denne plæneklippertraktor, – i henhold til beskrivelserne og sikkerhedshenvisningerne i denne driftsvejledning.

Enhver anden brug er ikke bestemmelsesmæssig.

En ikke bestemmelsesmæssig brug medfører, at garantien bortfalder og at producenten fraskriver sig ethvert ansvar.

Brugeren hæfter for alle skader på tredjemand og dennes ejendom.

Egenmægtige ændringer på maskinen udelukker fabrikantens ansvar for deraf resulterende skader.

Denne maskine er ikke godkendt til drift på offentlige gader og veje og til transport af personer.

Almindelige sikkerhedshenvisninger

Læs nærværende driftsvejledning omhyggeligt igennem og følg anvisningerne, før maskinen tages i brug for første gang.

Sørg for, at andre brugere informeres om den korrekte brug af maskinen.

Benyt kun maskinen i den af producenten foreskrevne og leverede tekniske tilstand.

Opbevar nærværende driftsvejledning på et sikkert sted, hvor den altid er ved hånden.

Sørg for, at driftsvejledningen følger med maskinen i forbindelse med et ejerskift.

Reservedele og tilbehør skal opfylde de af producenten fastlagte krav.

Der må derfor kun anvendes originale reservedele og originalt tilbehør eller de af producenten godkendte reservedele og tilbehørsdele.

Lad udelukkende et fagværksted udføre reparationer.

Før arbejdet med maskinen

Med træthed og sygdom, må maskinen ikke bruges.

Personer, som benytter maskinen, må ikke være påvirket af rusmidler (f.eks. alkohol, narkotika eller medikamenter).

Maskinen må ikke benyttes af personer under 16 år.

Denne maskine er ikke beregnet til at blive anvendt af personer (herunder også børn) med nedsatte fysiske, sensoriske eller mentale evner eller som ikke råder over den tilsvarende erfaring og/eller viden, hvis ikke der føres tilsyn af en person, som er ansvarlig for sikkerheden og som giver de tilsvarende instruktioner om, hvordan maskinen skal benyttes.

Der skal føres tilsyn med børn for at sikre, at de ikke leger med maskinen.

Gør dig fortrolig med alle anordningerne og betjeningselementerne samt disses funktioner, inden arbejdet påbegyndes.

Opbevar kun brændstoffet i derfor godkendte beholdere og aldrig i nærheden af varmekilder (f.eks. ovne eller varmtvandsbeholdere).

Udskift udstødningsrør, brændstoftank eller tanklåg, hvis disse dele er beskadiget.

Anhængere eller tilsluttede maskiner skal tilkobles forskriftsmæssigt. Tilsluttede maskiner, anhængere, balastvægte samt fyldte græsfangeanordninger har indflydelse på kørselsadfærden, især på styreevnen, bremseevnen og vippeadfærden.

Under arbejdet med maskinen

Bær ved arbejder med eller på maskinen tilsvarende arbejdsbeklædning (f.eks. sikkerhedsfodtøj, lange bukser, tætsiddende beklædning, beskyttelsesbriller og høreværn).

Arbejder uden høreværn kan medføre høretab.

Benyt kun maskinen, når den er i teknisk fejlfri stand.

De forudindstillede motorindstillinger må aldrig ændres.

Optank aldrig maskinen, når motoren er i gang eller når den er varm.

Optank kun maskinen ude i det fri.

Undgå åben ild og gnistdannelse og ryg ikke.

Overbevis dig om, at der ikke opholder sig personer, især børn, eller dyr i arbejdsområdet.

Tjek pladsen, hvor maskinen skal bruges, og fjern alle genstande, som maskinen kan få fat i og slynge væk. Derved undgås fare for personer og skader på maskinen.

Klip ikke græs på skrånninger med en hældning på mere end 20%.

Arbejdet på skrånninger er farligt; maskinen kan vippe eller skride. Start og brems så vidt muligt altid blødt på skrånninger; kør langsomt nedad med tilkoblet motor. Kø aldrig på tværs af skrånningen, men altid kun opad og nedad.

Arbejd kun med maskinen ved dagslys eller tilstrækkelig kunstig belysning.

Maskinen er ikke godkendt til transport af personer. Tag ikke med passagerer.

Før alle arbejder på maskinen

Beskyt dig selv mod kvæstelser.

Før alle arbejder på denne maskine

- Stands motoren
- Træk tændingsnøglen ud.
- Betjen parkeringsbremsen.
- Vent til alle bevægelige dele står helt stille og motoren er afkølet.
- Træk tændrørshætten på motoren af, så en utilsigtet start af motoren ikke er mulig.

Efter arbejdet med maskinen

Forlad først maskinen, når motoren er slukket, parkeringsbremsen aktiveret og tændingsnøglen trukket ud.

Sikkerhedsanordninger

Sikkerhedsanordningerne tjener til din beskyttelse og skal altid være funktionsdygtige.

Der må ikke foretages ændringer på sikkerhedsanordningerne og deres funktion må ikke omgås.

Sikkerhedsanordninger er:

Græsfang/udkastningsklap/ barkflislukkedel

Fig. 6

Disse dele beskytter dig mod kvæstelser som følge af skærekniven eller udslyngede genstande.

Plæneklipperen må kun benyttes med påsat græsfang (a) i forbindelse med udkastningskanalen (b), udkastningsklappen (c) eller finsnitningslåsedelen (d).

Sikkerhedsspærresystem

Som følge af sikkerhedsspærresystemet kan motoren kun startes, når

- føreren har taget plads på sædet,
- parkeringsbremsen er aktiveret,
- kørepedalen står på „N“,
- udkastningsklappen, biokliplukkedelen eller udkastningskanalen er monteret,
- skæreværket er slået fra.

Sikkerhedsspærresystemet slukker for motoren, så snart brugeren forlader sædet uden at aktivere parkeringsbremsen og slå skæreværket fra.

Sikkerhedsspærresystemet forhindrer græsslåning uden påsat græsfang (automatisk frakobling af motor).

Ved maskiner uden OCR--funktion eller hvis OCR--funktionen er deaktiveret, forhindrer

sikkerhedsspærresystemet baglænskørsel med tilkoblet skæreværk (automatisk standsning af motoren).

Slå derfor skæreværket fra, før der køres baglæns.

Symboler på maskinen

Maskinen er forsynet med forskellige symboler i form af etiketter. Symbolerne har følgende betydning:

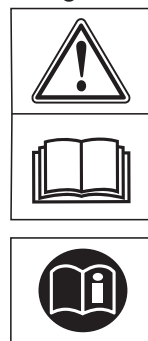

OBS! Læs brugsanvisningen, inden maskinen tages i brug.



Hold tredjemand borte fra fareområdet!



Kvæstelsesfare som følge af roterende knive eller dele.



Kvæstelsesfare som følge af roterende knive eller dele.



Hold hænder og fødder væk fra åbninger, når maskinen kører.



Arbejde på stejle skrånninger kan være farligt.



Kvæstelsesfare som følge af udkastet græs eller faste genstande.



OBS! Eksplosionsfare.



Batterisyre/Ætsningsfare.



Træd aldrig på skæreværket ved op- og nedstigning.

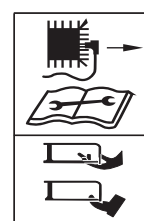

Tag tændrørshætten af, inden der arbejdes på skæreværktøjerne! Hold fingre og fødder væk fra skæreværktøjerne! Inden indstilling eller rengøring af maskinen eller inden kontrol skal maskinen slukkes og tændrørshætten trækkes ud.

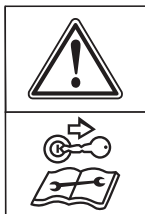

Før alle arbejder på maskinen træk tændingsnøglen ud og følg henvisningerne i nærværende vejledning.

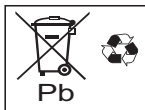

Gamle batterier må ikke bortskaffes sammen med husholdningsaffaldet.

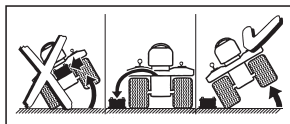

Fjern batteriet inden maskinen vip- pes.



Plæneklipperen må kun benyttes med påsat græsfang i forbindelse med udkastningskanalen, udkastningsklappen eller finsnitningslåsedelen.

Hold altid disse symboler på maskinen i læsbar tilstand.

Udskift beskadigede eller ikke mere læsbare symboler.

Symboler i denne vejledning

I nærværende vejledning benyttes følgende symboler:

Fare

Du gøres opmærksom på farer, som hænger sammen med den beskrevne aktivitet og som udgør en fare for personer.

OBS

Du gøres opmærksom på farer, der står i sammenhæng med den beskrevne aktivitet, og hvor der kan opstå materielle skader.

Henvisning

Kendetegner vigtige informationer og anvendelsestips.

Bortskaffelsehenvisning

Rester fra emballagen, gamle maskiner osv. skal bortskaffes i henhold til de lokale forskrifter.

Positionsangivelser

Positionsangivelser på maskinen (f. eks. venstre, højre) regnes altid fra synsvinkel af føreren i førersædet.

Montering

Montering af maskinen

Billeder af monteringen af maskinen findes i slutningen af betjeningsvejledningen eller som tillægsside.

Den grafiske illustration kan afvige i detalje fra den købte maskine.

Ibrugtagning af batteriet

Fare **Forgiftnings- og kvæstelsesfare som følge af batterisyre**

Bær beskyttelsesbriller og beskyttelseshandsker. Undgå hudkontakt med batterisyre.

Hvis batterisyre sprøjtes i øjnene eller ansigtet, skal den straks vaskes grundigt af med koldt vand og der skal tilkaldes en læge.

Hvis batterisyre sluges ved en fejltagelse, skal der drikkes store mængder vand og straks tilkaldes en læge.

Opbevar batterier udenfor børns rækkevidde.

Vip aldrig batteriet, da batterisyre derved kan løbe ud.

Aflever resterende batterisyre hos din forhandler eller et destruktionscenter.

OBS **Brandfare, eksplosion og korrosion på grund af batterisyre og gasser fra batterisyre**

Rengør straks maskindele, som der er sprøjtet batterisyre på. Batterisyre virker korroderende.

Rygning er forbudt. Hold brændende og varme genstande borte.

Oplad kun batterier i godt ventilerede og tørre rum.

Evt. kortslutning under arbejder på batteriet

Værktøjer eller metalgenstande må ikke lægges på batteriet.

Vær opmærksom på monteringsrækkefølgen ved afmontering og montering af batteriet.

Afklemning

- Afbryd først det sorte kabel (-), derefter det røde kabel (+).

Fastklemning

- Fastklem først det røde kabel (+), derefter det sorte kabel (-).

Batteriet er fyldt op med batterisyre og forseglet fra fabrikken. Men selv et „vedligeholdelsesfrit“ batteri kræver vedligeholdelse, for at det kan nå op på en fornuftig levetid.

- Hold batteriet rent.
- Undgå at vippe batteriet. Der løber også elektrolytvæske ud af et „forseglet“ batteri, hvis det vip- pes.
- Oplad batteriet med en batterilader (maks. ladestrøm 12 volt, 6 ampere) i 1–2 timer, før det tages i brug første gang. Når batteriet er opladet, træk først laderens netstik ud, derefter klem batteriet af (se også laderens driftsvejledning).

Oversigt maskine



 **OBS! Skader på maskinen.**
Her gives en forudgående beskrivelse af betjenings- og visningselement funktionerne. Udfør endnu ingen funktioner!



Fig. 1

1 Kørepedal

Hastigheden indstilles trinløst med kørepedalen, og der skiftes kørselsretning:

Forlæns = tryk kørepedalen fremad (i køreretningen ); jo længere den trykkes fremad, desto hurtigere.

Stoppe (for at stoppe og skifte kørselsretning) = slip kørepedalen (N-position).

Baglæns = tryk kørepedalen bagud (mod køreretningen ); jo længere den trykkes bagud, desto hurtigere.

**Henvisning**

Hvis parkeringsbremsen er aktiveret, kan kørepedalen ikke aktiveres.

2 Håndtag til parkeringsbremse
Fig. 4

Aktivering af parkeringsbremse:

Tryk bremspedalen helt ned, stil håndtaget på .

Løsning af parkeringsbremsen:

Tryk bremspedalen helt ned, stil håndtaget på .

3 Bremsepedal

Bremse = trød pedalen helt ned.

**Henvisning**

Bruges også til at aktivering/deaktivering af parkeringsbremsen.

4 Tankmåler (alt efter model)

Fig. 7

Viser

brændstofbeholderniveauet i kontrolvinduet.

5 Choker (alt efter udførelse)

For at starte ved kold motor træk i chokeren (5a) eller stil gashåndtaget i position  (5b).

6 Gashåndtag



Trinløs indstilling af motoromdrejningstallet.

Hurtigt motoromdrejningstal = .

Langsomt motoromdrejningstal = .

7 Tændingslås (alt efter model)**Tændingslås**

Fig. 5a

Start: Drej nøglen mod højre  indtil motoren kører og slip den derefter. Nøglen står på .



Stop: Drej nøglen mod venstre på .

Tændingslås med OCR-funktion (alt efter model)

Fig. 5b

Denne tændingslås er udstyret med en OCR-funktion (= brugerkontrolleret klipning i bakgear).

Start: Drej nøglen mod højre

 indtil motoren kører og slip den derefter. Nøglen står på  **F** (normalstilling) og tillader klipning ved kørsel i fremadgående retning.

-(N-position). Drej nøglen mod venstre fra normalstilling til stilling for klipning ved baglæns- og forlænskørsel  og tryk på kontakten (1). Kontrollampen (2) lyser og informerer brugeren om, at maskinen nu kan klippe både ved baglæns- og forlænskørsel.

Stop: Drej nøglen mod venstre på .

8 Batteri**9 Oliepåfyldningsstuds**

Påfyldning af olie, kontrol af oliestanden.

10 Anhængertræk (alt efter model)

Kan kun benyttes, når græsfanget er taget af.

11 PTO-håndtag

Med PTO-håndtag ind- og udkobles skæreværket mekanisk.

Frakobling af skæreværk 

= Tryk håndtaget ud af udsparingen og træk den helt bagud.

Tilkobling af skæreværk 

= Tryk langsomt håndtaget fremad og lad det gå i indgreb i udsparingen.

12 Gearoplåsning

Fig. 11

Håndtaget befinder sig på højre side af maskinen, på bageste ramme mellem baghjul og gear.

Til skubning af maskinen ved standses motor:

– Træk håndtaget ud og tryk det ned

Kørsel:

– Skub håndtaget op og tryk det ind

13 Indstillingshåndtag**Klippehøjde**

Med håndtaget indstilles de forskellige klippehøjder (1 til maks. 5 – alt efter model).

Trin 1 = laveste klippehøjde – skæreværk helt nede.

Trin 5* = højeste klippehøjde – skæreværk helt oppe.

(* Alt efter model. Det højeste tal svarer til den højeste klippehøjde.)

14 Tankdæksel

Tankning

15 Udkastningskanal

Det afklippede græs føres ind i græsfanget.

16 Dåseholder**17 Græsfang**

Klippet græs opfanges.

Betjening

Følg desuden henvisningerne i motormanualen!

**Fare****Kvæstelsesfare**

Personer, især børn, eller dyr må aldrig opholde sig i nærheden af maskinen under klipningen. De kan komme til skade som følge af udslyngede sten eller lignende. Maskinen må aldrig betjenes af børn. Vær særlig forsigtig ved klipning ved baglænskørsel (maskiner med OCR-kontakt).

Der må ikke opholde sig personer i maskinens arbejdsområde.

Tøm aldrig græsfanganordningen med løbende skæreværk.

Ved tømning af græsfanganordningen kan du selv eller andre personer komme til skade som følge af udslynget græs.

Ved klipning på stejle skrånninger kan maskinen vippe og du kan komme til skade. Kør aldrig på tværs af skrånningen, men kun opad og nedad. Kør kun på skrånninger med en maksimal hældning på 20%. Vend ikke på skrånningen.

Ved klipning af fugtigt græs kan maskinen skride på grund af reduceret greb i jorden og du kan styrte. Klip kun når græsset er tørt.

Overdreven hastighed kan øge risikoen for uheld.

Hold tilstrækkelig afstand ved klipning i grænseområder som f. eks. i nærheden af stejle skrånninger eller under træer, ved buske og hække.

Pas især på, når du kører baglæns. Undersøg det terræn, som maskinen skal anvendes på og fjern alle genstande, som kan opfanges og slynges ud.

Rammer et fremmedlegeme (f. eks. en sten) skæreværktøjet, eller hvis maskinen begynder at vibrere usædvanligt:

Stands omgående motoren. Få maskinen tjekket for skader på et fagværksted, før den bruges igen.

Ved plæneklippere med segl må man aldrig stille sig hen foran åbninger, hvor græsset slynges ud.

Placér aldrig hænder eller fødder på eller under roterende dele.

Stands motoren og træk tændingsnøglen og

tændrørshætten ud inden blokeringer frigøres eller tilstopninger i udkastkanalen fjernes.

Benyt ikke maskinen ved dårlige vejforhold, hvis der f. eks. er fare for regn- eller tordenvejr.

Kvælningsfare som følge af kulilte
Lad kun forbrændingsmotoren køre udendørs.

Eksplions- og brandfare

Brændstof-/benzindampe er eksplosive og brændstof er særdeles brændbart.

Påfyld brændstoffet, før motoren startes. Hold brændstoftanken lukket, når motoren er i gang eller når den er varm.

Påfyld kun brændstof, når motoren er slukket og kølet af. Undgå åben ild, gnistdannelse og rygning. Optank kun maskinen udendørs.

Motoren må ikke startes, hvis brændstoffet er løbet over. Skub maskinen fra det brændstoftilsnavsede areal og vent, indtil brændstofdampene er forsvundet.

For at undgå brandfare hold følgende dele fri for græs og udtrædende olie: Motor, udstødningsrør, brændstoftank.

⚠ Fare
Kvæstelsesfare som følge af defekt maskine

Maskinen må kun bruges i fejlfri tilstand. Foretag en visuel kontrol, inden enhver brug. Kontrollér især sikkerhedsanordninger, skæreværktøjer med holder, betjeningselementer og skrueforbindelser for beskadigelser og korrekt montering.

Udskift beskadigede dele inden brug.

⚠ Fare
Kvæstelsesfare

Ikke gennemfør inspektions-, kontrol- og vedligeholdelses-/indsstillingsarbejder ved kørende eller varm motor.

i Driftstider

Overhold de nationale/kommunale forskrifter hvad brugstider angår (spørg evt. hos den pågældende myndighed).

Hver gang inden brug

Kontrollér:

- alle beskyttelsesanordninger,
- motoroliestanden (se motormanual),
- tankpåfyldningen,
- dæktrykket,
- ventilationsslidserne i motorområdet for snavs og græsrester.

Tankning og kontrol af oliestand

i Henvisning

Motoren er der allerede fyldt med olie på fabrikken – kontrollér og efterfyld om nødvendigt.

- Påfyld benzin, blyfri.
Se motormanualen.

- Fyld brændstoftanken maks. til 2,5 cm under påfyldningsstudsens underkant.
- Luk brændstoftanken godt igen.
- Kontrollér oliestanden. Olien skal nå op til mellem „Full/Max.“- og „Add/Min.“-mærket (se desuden motormanualen).

Kontrol af dæktryk

i Henvisning

Af produktionsårsager kan dæktrykket være højere end nødvendigt.

- Kontrollér dæktrykket. Korrigér det ved behov (se afsnit „Vedligeholdelse“):
 - forhjul: 1,0 bar
 - baghjul: 0,7 bar

Indstilling af førersæde

Fig. 2

- Stil sædet i den ønskede position.

Indstillelig af rat (alt efter model)

Fig. 3

- Tryk på låseknappen og indstil rattet på den ønskede position (a, b, c).

i Henvisning





Vær opmærksom på, at låseknappen går korrekt i indgreb igen!

Start af motoren

i Henvisning

Nogle modeller har hverken choker. Motoren indstilles automatisk på den pågældende startprocedure.

- Luk op for benzinhanen (hvis den findes – se motormanualen).
- Indtag plads på førersædet.
- Slå skæreværket fra og stil det i øverste position:
 - Stil PTO-håndtaget i Off-position .
 - Klippehøjdeindstillingshåndtag på „5H“ (skæreværk oppe).
- Betjen parkeringsbremsen.

- Træd ikke på kørepedal (= Neutralposition, N-position)
- Stil gashåndtaget på .
- Ved kold motor træk i chokeren hhv. stil gashåndtaget på .
- Drej tændingsnøglen på  indtil motoren er i gang (startforsøg maks. 5 sekunder, vent 10 sekunder inden næste forsøg). Når motoren kører, stil tændingsnøglen på  /  **F**.
- Så snart motoren kører stilles chokeren/gashåndtaget langsomt tilbage, indtil motoren kører roligt.

Stop af motoren

- Stil gashåndtaget i midterposition.
- Lad motoren køre i ca. 20 sekunder.
- Stil tændingsnøglen på .
- Træk tændingsnøglen ud.
- Betjen parkeringsbremsen, inden maskinen forlades.

Kørsel

Fare

Abrupt start, pludselig standsning og kørsel med for stor hastighed øger risikoen for uheld og kan føre til skader på maskinen. Vær særlig forsigtig ved baglænskørsel. Indstil/justér aldrig rattet eller førersædet under kørslen.

OBS! Skader på maskinen.







Maskinen skal stå helt stille, inden der skiftes køreretning.

- Start motoren som beskrevet.
- Løsning af parkeringsbremsen: Tryk bremspedalen helt ned, stil håndtaget på .
- Tryk langsomt på kørepedal, indtil den ønskede hastighed er nået.

Standning af maskinen

- Slip kørepedal.
- Træd bremsepedalen, indtil maskinen standser.

Klipning

- I normaldrift  /  **F** se Betjening af tændingslås): Slå skæreværket fra inden klipning ved baglænskørsel og løft det op.
- Ved baglænskørsel  (se Betjening af tændingslås): Vær særlig forsigtig ved klipning ved baglænskørsel og gør det kun, hvis det er absolut nødvendigt.
- Skift ikke kørselsretning, hvis maskinen ikke står helt stille eller kører.
- Start motoren som beskrevet.
- Stil gashåndtaget på  for at sikre tilstrækkelig ydelse.
- Løsning af parkeringsbremsen: Tryk bremspedalen helt ned, stil håndtaget på .
- Tilkobling af skæreværk:
 - Slå PTO til .
- Sænk skæreværket ned.
- Vælg køreretningen fremad og hastigheden med kørepedal (ved langsomt betjening). Maskinen kører.

Tømning af græsfang

Hvis græsset bliver liggende på jorden:

- Stands maskinen.
 - Betjen parkeringsbremsen.
 - Slå skæreværket fra.
- Fig. 10a
- Løft op i græsfangets bageste greb og tøm det.
- eller
- Fig. 10b
- Stands motoren og vent indtil alle bevægelige dele står stille.
 - Tag græsfanget af.
 - Tøm indholdet ud.
 - Sæt græsfanget på plads igen.

Generelt

Ved indstilling af klippehøjden og kørehastigheden skal det iagttages, at maskinen ikke overbelastes. Klippehøjden og kørehastigheden skal tilpasses afhængigt af græssets højde, art og fugtighed, således at en fejlfri drift garanteres. I tilfælde af tilstopning reduceres kørehastigheden, og klippehøjden indstilles større.

Standning af maskinen

- Stands maskinen.
- Træd bremsepedalen i bund og aktivér parkeringsbremsen.
- Slå skæreværket fra og stil det i øverste position.
- Stil gashåndtaget i midterposition.
- Stil tændingsnøglen på  efter 20 sekunder.
- Træk tændingsnøglen ud.

Henvisning

Lad motoren afkøle, inden maskinen henstilles i et aflukket rum.

Skubning af maskinen

Maskinen må kun skubbes ved standset motor.

- Frigørelse af gear (Fig. 11): Træk håndtaget ud og tryk det ned
- Tilbagestil håndtaget til frigørelse af gearet inden motoren startes.

Tilbehør (option)

Kvæstelsesfare som følge af skæreværktøj

Bær sikkerhedshandsker.

Fig. 6

Græsslåning med sideudkast

Tilbehør: udkastningsklap (c)

- Klippehøjde-indstillingshåndtag på „1“ (skæreværk nede).
- Fjern udkastningskanalen (b).
- Montér udkastningsklappen (c).

Bioklip

Tilbehør: Biokliplukkedel (d)

- Stil klippehøjde-indstillingshåndtaget på „1“ (skæreværk nede).
- Fjern udkastningskanalen (b).
- Montering af biokliplukkedel (d).

Henvisning

Hvis der i bioklip-tilbehøret medfølger en speciel bioklip-kniv (alt efter model), så må den kun monteres på et autoriseret værksted (spændemoment 122 Nm).

Henvisning

På grund af sikkerhedsspærresystemet skal græsfanget (a) også være monteret, når der klippes med sideudkast eller ved bioklip.

Tips til pleje af græsplænen

I det følgende finder du nogle tips til, hvordan din græsplæne kan vokse sundt og ensartet.

Klipning

Græsplæne består af forskellige græsarter. Hvis du klipper græsset hyppig, vokser især græssorter, som danner et stærkt rodnet og sikrer en fast græsbevoksning. Hvis du klipper græsset sjældent, udvikles især højt voksende græssorter og andre vilde planter (f. eks. kløver, bellis).

En græsplæne har normalt en højde på ca. 4-5 cm. Græsset bør kun klippes tilbage med $\frac{1}{3}$ af dets totale højde; altså ved 7-8 cm. Plænen skal helst ikke klippes kortere end 4 cm, da rodnettet ellers beskadiges i tørre perioder. Højt græs (f. eks. efter at du har været på ferie) bør klippes ned til normalhøjde i flere omgange.

Bioklip (med tilbehør)

Ved klipning snittes græsset i små trin (på ca. 1 cm) og efterlades på plænen. Derved forbliver mange næringsstoffer på græsplænen.

For at opnå et optimalt resultat skal græsset hele tiden holdes kortklippet, se desuden afsnittet „Klipning“.

lagtag følgende henvisninger ved bioklip:

- Ikke klip vådt græs.
- Klip aldrig mere end maks. 2 cm af græssets samlede højde.
- Kør langsomt.
- Benyt maksimalt motoromdrejningstal.
- Rengør skæreværket regelmæssigt.

Transport

Kør kun korte strækninger med maskinen ved skift af stedet, hvor den skal benyttes. Benyt et transportkøretøj til længere strækninger.

Henvisning: Maskinen er ikke godkendt til kørsel på offentlige gader og veje.

Korte strækninger

Fare

Genstande kan opfanges/slynges ud af det roterende skæreværk og forårsage skader.

- Slå skæreværket fra, før De kører med maskinen.

Lange strækninger

OBS Transportskader

De anvendte transportmidler (f. eks. transportkøretøj, lasterampe e.l.) skal anvendes bestemmelsesmæssig (se den tilhørende betjeningsvejledning). Sørg for at sikre maskinen for transport så den ikke kan skride.

Fare for miljøet som følge af spildt brændstof

Transportér ikke maskinen i vippestilling.

- Stil et transportkøretøj parat.
- Anbring en lasterampe ved transportkøretøjet.
- Skub maskinen med hånden op på ladet i tomgang.
- Betjen parkeringsbremsen.
- Fastgør maskinen, så den ikke kan glide.

Rengøring/vedligeholdelse

Fare Kvæstelsesfare som følge af utilsigtet motorstart

Beskyt dig selv mod kvæstelser. Før alle arbejder på denne maskine

- Stands motoren.
- Træk tændingsnøglen ud.
- Betjen parkeringsbremsen.
- Vent til alle bevægelige dele står helt stille og motoren er afkølet.
- Træk tændrørshætten på motoren af, så en utilsigtet start af motoren ikke er mulig.

OBS

Maskinen må ikke rengøres med en højtryksrens.

Rengøring

Henvisning

Rengør maskinen grundigt, hver gang den har været brugt.

- Stil maskinen på et fast og jævnt underlag.
- Betjen parkeringsbremsen.

Rengøring af skæreværket

Fare Kvæstelsesfare som følge af skarpe skæreknipe

Brug arbejdshandsker. Vær forsigtig ved rengøring af skæreværktøj.

OBS **Motorskader**

Maskinen må ikke vippe mere end 30°. Brændstoffet kan løbe ind i forbrændingskammeret og føre til motorskade.

- Stil skæreværket helt opad.
- Rengør klipperummet med en børste, fejekost eller en klud.

Skæreværk med rensedyse (alt efter model)

Fig. 9

Stil maskinen på et jævnt underlag uden sten, også løse sten osv., og aktivér parkeringsbremsen.

1. Fastgør en vandslange med en gængs lynkobling på rensedyse. Luk op for vandet.
2. Start motoren.
3. Sænk skæreværket ned og lad det køre et par minutter.
4. Stands skæreværk og motor.
5. Fjern vandslangen.

Gentag trin 1–5 på den anden rensedyse (hvis den findes).

Efter afslutning af rengøringsprocessen (trin 1–5):

- Stil skæreværket opad.
- Start motoren og skæreværket i et par minutter for at tørre skæreværket.

Rengøring af græsfang

- Tag græsfanget af og tøm det for græs.
- Græsfanget kan rengøres med en kraftig vandstråle fra en vandslange.
- Sørg for at græsfanget er helt tørt, før det benyttes igen.

Vedligeholdelse

Følg vedligeholdelsesforskrifterne i motormanualen. Få et fagværksted til at kontrollere og vedligeholde maskinen, når sæsonen er forbi.

OBS **Miljøet udsættes for fare som følge af motorolie**

Aflever gammel olie på en genbrugsplads eller til en renovationsvirksomhed.

Fare for miljøet som følge af batterier

Udtjente batterier hører ikke til normalt husholdningsaffald. Aflever udtjente batterier til din forhandler eller til en affaldshåndteringsvirksomhed. Afmonter batteriet inden maskinen skal skrottes.

Brug af startkabel

 **Fare**
Man må aldrig bruge et startkabel på et defekt eller frosset batteri. Pas på, at maskinerne og kabelklemmerne ikke berører hinanden og at tændingerne er slukket.

- Klem det røde startkabel fast til pluspolen (+) på det afladede batteri og forsyningsbatteriet.
- Klem først det sorte startkabel fast på minuspolen (–) på det strømgivende batteri. Klem den anden klemme fast på motorblokkens ramme på køretøjet til det afladede batteri (helst så langt fra batteriet som muligt).

Henvisning

Hvis forsyningsbatteriet er monteret i et køretøj, så må dette køretøj ikke startes under starthjælp-proceduren.

- Start køretøjet med det afladede batteri og aktivér parkeringsbremsen.
- Afbryd startkablet i omvendt rækkefølge.

Dæktryk

OBS

Det maksimalt tilladte dæktryk (se dæksiden) må aldrig overskrides. Stå aldrig foran eller over dækket, når det pumpes op.

Anbefalet arbejdstryk for dækkene er:

foran:	1,0 bar
bagved:	0,7 bar

Et for højt dæktryk nedsætter dækkenes levetid. Dæktrykket skal kontrolleres før hver kørsel.

Efter 5 driftstimer

- Første motorolieskift. Se motormanualen vedrørende efterfølgende intervaller. Benyt en oliekanal (option, Fig. 8) til aftapning.

Efter 10 driftstimer

- Smør alle dreje- og lejesteder (betjeningshåndtag, højdeindstilling for skæreværket, koblings-/bremspedal, ...) med et par dråber let olie.

- Rengør batteripolerne.

Efter hver 25 driftstimer

- Smør alle knivaksler, spændehjul og spændehjulsholdere på smøreniplerne med fedt type 251H EP. Lad et fagværksted udføre disse arbejder.
- Smør tænderne på styremekanismen med et universalfedt.
- Smør styretøjets led med et par dråber let olie.
- Anvend universalfedt til smøreniplerne til smøring af hjullejer og aksler på forhjulene.

Efter hver 50 driftstimer

- Få et fagværksted til at fjerne snavs og græsrester fra gear.

Efter behov

Opladning af batteriet

Hvis De ikke skal bruge maskinen i en længere periode, anbefales det at afmontere batteriet af maskinen og at oplade det før opbevaringen og ligeledes hver 2. måned under opbevaringen og før det skal tages i drift igen.

Henvisning

Følg anvisningerne i betjeningsvejledningen for batteriladeren.

Skift af sikringer

- Defekte sikringer må kun udskiftes med sikringer af samme styrke.

Én gang i hver sæson

- Smør tænderne på styremekanismen med et universalfedt.
- Smør styretøjets led med et par dråber let olie.
- Smør alle dreje- og lejesteder (betjeningshåndtag, højdeindstilling for skæreværket, koblings-/bremspedal, ...) med et par dråber let olie.
- Rengør tændrøret og indstil elektrodeafstanden eller udskift tændrøret, se motormanual.
- Få et fagværksted til at smøre de bagerste hjulaksler med specialfedt (vandafvisende).
- Få et fagværksted til at skærpe eller udskifte skærekniiven.

Opmagasiner



OBS

Materialeskader på maskinen

Opbevar kun maskinen med afkølet motor i rene og tørre rum. Beskyt altid maskinen mod rust ved længere opbevaring, f.eks. om vinteren.

Når sæsonen er forbi eller hvis maskinen står ubrugt hen i mere end en måned:

- Rengør maskinen og græsfangeanordningen.
- Alle metaldele tørres over med en oliefugtet klud eller sprøjtes ind med sprøjteolie for at beskytte dem mod rust.
- Oplad batteriet med en lader.
- Ved driftsindstilling om vinteren skal batteriet afmonteres, oplades og opbevares på et tørt/køligt sted (frostsikker). Oplad det hver 4.-6. uge og før det skal monteres igen.
- Aftap brændstoffet (kun ude i det fri) og tag motoren ud af drift som beskrevet i motormanualen.
- Fyld dækkene i henhold til angivelserne på dæksiden. Dæk uden angivelser på dæksiden fyldes med tryk på 0,9 bar.
- Opbevar maskinen i et rent, tørt rum.

Garanti

I hvert land gælder de garantibetingelser, som vort salgsselskab hhv. importør har udgivet.

Fejl på din maskine reparerer gratis som led i i garantien, hvis de skyldes en materiale- eller produktionsfejl. Hvis du vil gøre din garanti gældende, bedes du henvende dig til din forhandler eller nærmeste filial.

Information om motoren

Motorproducenten er ansvarlig for alle motorrelaterede problemer med hensyn til kapacitet, kapacitetsmåling, tekniske data, garanti og service.

Informationer herom findes i den separat medleverede ejer-/brugermanual fra motorproducenten.

Hjælp i forbindelse med fejl



Fare

Kvæstelsesfare som følge af utilsigtet motorstart

Beskyt dig selv mod kvæstelser. Før alle arbejder på denne maskine

- Stands motoren
- Træk tændingsnøglen ud.
- Betjen parkeringsbremsen.
- Vent til alle bevægelige dele står helt stille og motoren er afkølet.
- Træk tændrørshætten på motoren af, så en utilsigtet start af motoren ikke er mulig.

Der er ofte simple årsager til de driftsfejl, som kan opstå på din maskine, som du bør kende og som du til dels selv kan afhjælpe. I tvivlstilfælde kan du hente råd på dit fagværksted.

Problem	Mulig årsag(er)	Afhjælpning
Starteren vil ikke drejes.	Sikkerhedsspærresystem udløst.	For at starte, tag plads på førersædet, træng bremsepedalen helt i bund hhv. lås parkeringsbremsen. Slå skæreværket fra. Sæt græsfanget sammen med udkastningskanalen eller udkastningsklappen eller bioklipdækslet på.
	Batteri ikke tilsluttet korrekt.	Tilslut det røde kabel til batteriets (+)-pol og det sorte kabel til batteriets (-)-pol.
	Tomt eller svagt batteri.	Oplad batteri.
	Sikring udløst.	Udskift sikringen. Find årsagen til fejlen, hvis sikringen udløses flere gange (som regel kortslutning).
	Massekabel mellem motor og ramme sidder løst.	Tilslut massekablet.
Starteren drejer, men motoren starter ikke.	Choker og gashåndtag står forkert.	Betjen chokeren. Stil gashåndtaget på  .
	Karburator får ikke tilført brændstof, tom brændstoftank.	Fyld tanken op med brændstof.
	Defekt eller snavset tændrør.	Kontrollér tændrøret, se motormanual.
	Ingen tændgnist.	Få et fagværksted til at kontrollere tændingen.
Motor ryger.	For meget motorolie i motoren.	Sluk straks for maskinen. Kontrollér motoroliestanden.
	Motor defekt.	Sluk straks for maskinen. Få et fagværksted til at kontrollere motoren.
Stærke vibrationer.	Beskadiget knivaksel eller defekt skærekniv.	Sluk straks for maskinen. Få et fagværksted til at udskifte de defekte dele.
Skæreværket kaster ikke noget græs ud eller urent snit.	Lavt motoromdrejningstal.	Giv mere gas.
	For stor kørehastighed.	Reducér kørehastigheden.
	Skærekniv uskarp.	Få et fagværksted til at skærpe eller udskifte skærekniven.
Motor går, skæreværk klipper ikke.	Kilerem revet over.	Få et fagværksted til at udskifte kileremmen.

Innholdsfortegnelse

For din egen sikkerhet	91
Montering	93
Oversikt over maskinen	94
Betjening	95
Tips for pleie av gressplen	97
Transport	97
Rengjøring/vedlikehold	98
Når maskinen skal tas ut av bruk	99
Garanti	99
Informasjoner om motoren	99
Hjelp ved feil	99

Opplysningene på typeskiltet

Disse opplysningene er meget viktige for senere identifikasjon ved bestilling av reservedeler til apparatet og for kundeservice. Du finner typeskiltet under førerasetet. Før opp alle angivelser på typeskiltet på maskinen din i det etterfølgende feltet.

Disse og andre opplysninger om maskinen finner du i den separate CE-konformitetserklæringen som er en del av denne driftsveiledningen.

For din egen sikkerhet

Riktig bruk av maskinen

Denne maskinen er beregnet for bruk

- som gressklippertraktor for klipping av gressplen i hus- og fritidshage
- med tilbehør som er uttrykkelig godkjent for denne gressklippertraktoren
- i henhold til de beskrivelsene og sikkerhetshenvisningene som er angitt i denne driftsveiledningen.

Enhver annen bruk er ikke forskriftsmessig.

Ikke-forskriftsmessig bruk fører til at garantien utelukkes, og at produsenten fraskriver seg alt ansvar.

Brukeren er ansvarlig for alle skader overfor tredjepart og deres eiendom.

Egenhendige forandringer på maskinen utelukker et ansvar fra produsentens side for skader som resulterer av dette.

Denne maskinen er ikke godkjent for drift på offentlige gater og for transport av personer.

Generelle sikkerhetshenvisninger

Før første gangs bruk av maskinen les nøye igjennom denne driftsveiledningen, og følg den.

Informert også andre brukere om riktig bruk.

Bruk maskinen kun i den tekniske tilstanden som er foreskrevet og utlevert av produsenten.

Oppbevar denne driftsveiledningen sikkert, og hold den tilgjengelig for fremtidig bruk.

Gi driftsveiledningen videre til en eventuell ny eier av maskinen.

Reservedeler og tilbehør må tilsvare kravene som er fastlagt av produsenten.

Bruk derfor kun originale reservedeler og originalt tilbehør, eller slike som er godkjent av produsenten.

La reparasjoner utelukkende utføres av et fagverksted.

Før arbeidet med maskinen

Hvis du er trett eller syk, ikke bruk maskinen.

Personer som bruker maskinen, må ikke være påvirket av rusmidler (f.eks. alkohol, narkotika eller medikamenter).

Personer under 16 år må ikke betjene maskinen.

Denne maskinen er ikke beregnet for å betjenes av personer (inkludert barn) som har innskrenket fysiske, psykiske eller sensoriske evner eller som ikke har tilstrekkelig erfaring og/eller kunnskaper til dette, med mindre en person som er ansvarlig for deres sikkerhet overvåker betjeningen eller gir dem anvisning om betjeningen av maskinen.

Barn skal holdes under oppsyn for å kontrollere at de ikke leker med maskinen.

Før arbeidet startes, gjør deg fortrolig med alle innretningene og betjeningselementene samt deres funksjoner.

Lagre drivstoffet kun i beholdere som er godkjent for dette og aldri i nærheten av varmekilder (f.eks. ovner eller varmtvannsbeholdere). Skift ut skadete eksosrør, drivstofftank eller tanklokk.

Koble til tilhengere eller påsatte maskiner forskriftsmessig. Påsatte maskiner, tilhengere, ballastvekt samt fulle gressoppsamlere påvirker kjøreevnen, i særdeleshet styre- og bremseevnen, og vippe stabiliteten.

Under arbeidet med maskinen

Bruk tilsvarende arbeidsklær (f.eks. vernesko, langbukser, tett-sittende klær, vernebriller og hørselsvern) ved arbeidet med eller på maskinen.

Arbeid uten hørselsvern kan føre til hørseltap.

Bruk maskinen kun i teknisk lytefri tilstand.

Du må aldri forandre på motorinnstillinger som er innstilt fra fabrikk.

Fyll aldri på drivstoff når motoren er i gang eller er varm.

Fyll kun på drivstoff ute i det fri.

Unngå åpen ild samt gnistdannelse, og ikke røk.

Kontroller at ingen personer, i særdeleshet barn, eller dyr oppholder seg på arbeidsområdet.

Kontroller området hvor maskinen blir brukt, og fjern alle gjenstander som kan fanges opp eller slenges bort. Slik unngår du farer for personer og skader på maskinen.

Ikke klipp i bakker som har mer enn 20 % skråning.

Arbeid i bakker er farlig; maskinen kan vippe eller skli.

I bakker må det startes og bremses opp alltid så mykt som mulig; la motoren stå i gir nedover, og kjør langsomt. Kjør aldri på tvers av bakken, alltid kun rett oppover og nedover.

Arbeid med maskinen kun i dagslys eller med tilstrekkelig kunstig belysning.

Maskinen er ikke godkjent for persontransport. Ikke ta med passasjerer.

Før alle arbeider på maskinen

Beskytt deg mot skader. Før alle arbeider på denne maskinen må du

- slå av motoren
- trekke ut tenningsnøkkelen
- Sette på parkeringsbremsen
- det ventes til alle bevegelige deler er stoppet fullstendig opp, motoren må være avkjølt.
- trekke ut tennpluggkontakten på motoren for å forhindre at den blir startet ved en feiltakelse

Etter arbeidet med maskinen

Forlat maskinen først etter at du har slått av motoren, satt på parkeringsbremsen og trukket ut tenningsnøkkelen.

Sikkerhetsinnretninger

Sikkerhetsinnretningene brukes til din beskyttelse, og må alltid holdes funksjonsdyktige.

Du må aldri foreta noen forandringer på sikkerhetsinnretningene, eller omgå funksjonene.

Sikkerhetsinnretningene er:

Gressoppsamlerinnretning/utkastklaff/låsedel til bioklipping

Bilde 6

Disse delene beskytter deg mot skader fra skjærekniven eller gjenstander som blir slengt ut.

Maskinen må kun drives med påsatt gressoppsamlerinnretning (a) sammen med utkastklaffen (b) eller låsedelen (c) til bioklipping (d).

Sikkerhetssperresystem

Sikkerhetssperresystemet gjør det mulig kun å starte motoren når

- føreren har tatt plass på setet,
- parkeringsbremsen er på,
- kjørepedalen står i "N",
- utkastklaffen, låsedelen til bioklipping eller utkastkanalen er montert,
- klippeenheten er koblet ut.

Sikkerhetssperresystemet slår motoren av så snart operatøren forlater setet uten å sette på parkeringsbremsen og å koble ut klippeenheten.

Sikkerhetssperresystemet forhindrer klipping uten påsatt gressoppsamlerinnretning (automatisk utkobling av motoren).

På maskiner uten OCR-funksjon hhv. når OCR-funksjonen er deaktivert, forhindrer sikkerhetssperresystemet at det kan rygges bakover med innkoblet klippeenhet (automatisk utkobling av motoren). Derfor må klippeenheten kobles ut før ryggingen.

Symboler på maskinen

På maskinen finner du forskjellige symboler som klistremerker. Her er forklaringen på symbolene:



Obs! Les igjennom bruksanvisningen før bruk!



Tredje personer må holdes borte fra fareområdet!



Fare for skade på grunn av roterende kniver eller deler.



Fare for skade på grunn av roterende kniver eller deler.



Hender og føtter må ikke holdes inn i åpningene når maskinen er i gang.



Arbeid i bratte bakker kan være farlig.



Fare for skader på grunn av gress eller faste gjenstander som blir slynget ut.



Obs!
Eksplisjonsfare.



Batterisyre/
Fare for etsing.



Under på- og avstigning må det aldri trås på skjæreverket.

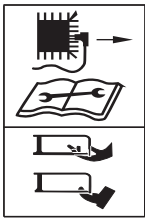

Før arbeider på klippeverktøy må tennpluggkontakten trekkes ut!

Fingrene og føttene må holdes borte fra skjæreverktøyene! Før innstilling eller rengjøring av maskinen, eller før maskinen kontrolleres, må den slås av og tennpluggkontakten må trekkes av.



Før alle arbeider på maskinen må tenningsnøkkelen trekkes ut, og det må tas hensyn til henvisningene i denne veiledningen.

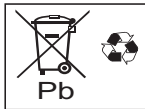

Gamle batterier må ikke kastes i husholdningsavfallet.

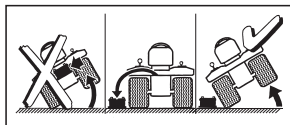

Ta ut batteriet før du vipper apparatet.



Maskinen må kun drives med påsatt gressoppsamlerinnretning sammen med utkastklaffen eller låsedelen til bioklipping.

Hold alltid disse symbolene på maskinen i lesbar tilstand.

Erstatt skadde eller uleselige symboler.

Symboler i denne veiledningen

I denne veiledningen blir det brukt følgende symboler:

Fare

Du blir gjort oppmerksom på farer som henger sammen med den aktiviteten som blir beskrevet og hvor det er fare for personer.

Obs!

Du blir gjort oppmerksom på farer som henger sammen med den aktiviteten som blir beskrevet og hvor det kan oppstå skader på ting.

Merknad

Angir viktige opplysninger og brukertips.

Anvisninger for avfallshåndtering

Rester av emballasje, gamle maskiner osv. må avskaffes i henhold til de lokale forskriftene.

Posisjonsangivelser

Posisjonsangivelsene til maskinen (f.eks. venstre, høyre) blir alltid angitt i retning fra føreren som sitter på setet.

Montering

Montering av maskinen

Monteringen av maskinen er fremstilt i bilder på slutten av driftsveiledningen eller som et separat ark.

Den grafiske framstillingen kan avvike i detaljer fra den kjøpte maskinen.

Ta batteriet i bruk

 **Fare**
Fare for forgiftning og skade på grunn av batterisyre

Bruk vernebriller og vernehansker. Unngå hudkontakt med batterisyre.

Dersom det skulle sprute batterisyre i ansiktet eller i øynene, må det straks skylles ut med kaldt vann og lege bør oppsøkes.

Dersom du skulle ha svelget batterisyre ved en feiltakelse, må du drikke mye vann og oppsøke lege øyeblikkelig.

Lagre batteriene utenfor barns rekkevidde.

Vipp aldri batteriet, batterisyre kan da renne ut.

Lever batterisyre som er til overs inn til din forhandler eller på et spesialdeponi.

Obs!

Fare for brann, eksplosjon og korrosjon på grunn av batterisyre og gass fra batterisyre

Rengjør straks de maskindelene som har vært utsatt for sprut av batterisyre. Batterisyre virker korroderende.

Ikke røyk, og hold brennende og varme gjenstander borte.

Lad opp batteriene kun i godt ventilerte og tørre rom.

Det er mulig med kortslutning under arbeider på batteriet

Ikke legg verktøy eller metallgjenstander oppå batteriet.

Ta hensyn til monteringsrekkefølgen når batteriet blir klemmet på og av.

Avklemming

- Først klemmes den svarte kabelen (-), deretter den røde kabelen (+) av.

Påklemming

- Først klemmes den røde kabelen (+), deretter den svarte kabelen (-) på.

Batteriet er fylt med batterisyre, og er forseglet fra fabrikken. Men også et "vedlikeholdsfritt" batteri trenger vedlikehold for å oppnå en viss levetid.

- Hold batteriet rent.
- Unngå at batteriet vippes. Også fra et "forseglet" batteri renner elektrolyttvæsken ut, dersom det blir vippet.
- Før første gangs bruk må batteriet lades opp med et batteriladeapparat (maksimal ladestrøm 12 volt/6 Ampere) i 1 til 2 timer. Etter oppladingen må først ladeapparatets støpsel trekkes ut, deretter må batteriet klemmes av (se også driftsveiledningen til ladeapparatet).

Oversikt over maskinen

 **Obs! Skader på maskinen.**
Her blir først funksjonene av betjenings- og indikasjonselementene beskrevet. Ikke utfør noen funksjoner ennå!



Bilde 1

1 Kjørepedal

Med kjørepedalen innstilles hastigheten trinnløs og kjøreretningen kan skiftes:
Framover = trå kjørepedalen framover (i kjøreretningen ); jo lengre fram, jo hurtigere.
Stopping (for å stoppe eller ved skifte av kjøreretning) = slipp kjørepedalen (N-stilling).
Bakover = trå kjørepedalen bakover (imot kjøreretningen ); jo lengre bakover, jo hurtigere.

Merknad

Når parkeringsbremsen er satt på, kan kjørepedalen ikke betjenes.

2 Spak for parkeringsbremsen

Bilde 4

Betjening av parkeringsbremsen:
Bremsepedalen trykkes helt ned, spaken skyves på (P).
Løsning av parkeringsbremsen: Bremsepedalen trykkes helt ned, spaken skyves på .

3 Bremsepedal

Bremsing = pedalen trykkes helt ned.

Merknad

Brukes også til å aktivere/deaktivere parkeringsbremsen.

4 Indikator for tankinnhold (alt etter modell)

Bilde 7



Seglasset viser fylleenivået til drivstoffbeholderen.

5 Choke (alt etter utføring)

For start med kald motor må choken trekkes (5a), eller gasspaken settes i stillingen  (5b).

6 Gasspak



Trinnløs innstilling av motorturtallet.

Hurtig motorturtall = .
Langsamt motorturtall = .

7 Tenningslås (alt etter modell)

Tenningslås

Bilde 5a

Start: Nøkkelen dreies mot høyre  inntil motoren går, deretter slippes den. Nøkkelen står på .

Stopp: Nøkkelen dreies mot venstre på .

Tenningslås med OCR-funksjon (alt etter modell)

Bilde 5b

Denne tenningslåsen er utstyrt med en OCR-funksjon (= brukerkontrollert klipping når det kjøres bakover).

Start: Nøkkelen dreies mot høyre  inntil motoren går, deretter slippes den.

Nøkkelen står på  F (normalstilling), og det kan klippes når det kjøres framover.

OCR-stilling: Nøkkelen dreies mot venstre fra normalstillingen til bakoverstillingen

 F   , og bryteren (1) trykkes. Kontrollampen (2) lyser

og viser brukeren at maskinen nå tillater klipping både når det kjøres framover og bakover.

Stopp: Nøkkelen dreies mot venstre på .

8 Batteri

9 Oljepåfyllingsstuss

Fyll på olje, sjekk oljenivået.

10 Hengerfeste (alt etter modell)

Kan bare brukes når gressoppsamlerinnretningen er tatt av.

11 PTO-spak

Med PTO-spaken blir klippeenheten koblet mekanisk på og av.

Klippeenheten kobles ut 

= spaken trykkes ut av utsparingen og trekkes helt bakover.

Innkobling av klippeenheten 

= spaken trykkes langsamt framover til den smekker inn i utsparingen.

12 Utløsning av drev

Bilde 11

Spaken befinner seg på den høyre siden av maskinen, på bakrammen mellom bakhjulet og giret.

For å skyve maskinen når motoren er slått av:

– Spaken trekkes ut og trykkes ned

For kjøring:

– For kjøring skyves spaken oppover og trykkes inn

13 Spak for innstilling av klippehøyden

Med spaken stilles inn de forskjellige

klippehøyde-trinnene (1 til maks. 5 – alt etter modell).

Trinn 1 = laveste klippehøyde – klippeenheten helt nede.

Trinn 5 * = høyeste klippehøyde – klippeenheten helt oppe.

(* Alt etter modell. Det høyeste tallet tilsvarer den største klippehøyden.)

14 Tanklokk

Påfylling av drivstoff

15 Utkastkanal

Avklippet materiale føres til gressoppsamlerinnretningen.

16 Boksholder

17 Gressoppsamlerinnretning

Fjern rester fra avklippet materiale.

Betjening

Ta også hensyn til henvisningene i motorhåndboken!

Fare **Fare for skade**

Personer, i særdeleshet barn, eller dyr må aldri oppholde seg i nærheten av maskinen under klippingen. De kan bli skadet av steiner eller liknende som blir slengt ut. Barn må aldri få betjene maskinen. Vær særlig forsiktig ved klipping når det kjøres bakover (maskiner med OCR-bryter).

Det må ikke befinne seg personer innenfor arbeidsområdet til maskinen.

Aldri tøm gressoppsamlerinnretningen når klippeenheten er i gang. Ved tømning av gressoppsamlerinnretningen kan enten du eller andre personer bli skadet på grunn av gjenstander som blir slengt ut. Ved klipping i bratte bakker, kan maskinen vippe og du kan bli skadet. Kjør aldri på tvers av bakken, men alltid kun rett oppover og nedover. Det må kun kjøres i bakker med en maksimal skråning på 20 %. Maskinen må ikke snus i bakken.

Ved klipping av fuktig gress kan maskinen skli på grunn av redusert bakkekontakt, og du kan styrte. Klipp kun når gresset er tørt.

For høy hastighet kan øke faren for ulykker.

Hold tilstrekkelig avstand ved klipping i grenseområder, som f.eks. i nærheten av bratte bakker eller under trær, ved busker og hekker. Vær særlig forsiktig når du kjører bakover.

Kontroller terrenget hvor maskinen skal brukes, og fjern alle gjenstander som kan bli fanget opp og slengt rundt.

Dersom et fremmedlegeme (f.eks. stein) blir truffet av klippeenheten, eller dersom maskinen begynner å vibrere uvanlig:

Motoren må straks slås av. Maskinen må undersøkes for skade på et fagverksted før videre drift.

På gressklippere med sigd må du aldri stille deg foran gressutkaståpningene.

Før aldri hender eller føtter til eller under roterende deler.

Slå motoren av og trekk ut tenningsnøkkelen og tennpluggkontakten før du løsner blokkeringer eller fjerner forstopper i utkastkanalen.

Bruk ikke maskinen ved dårlige værforhold, f.eks. ved fare for regn eller tordenvær.

Fare for kvelning på grunn av karbonmonoksid

La forbrenningsmotoren kun være i gang ute i det fri.

Eksplosjons- og brannfare

Drivstoff-/bensindamper er eksplosive, og drivstoff er meget lett antennelig.

Fyll drivstoff på før motorstart. Hold drivstofftanken lukket når motoren er i gang, eller så lenge den er varm.

Drivstoff må kun fylles på når motoren er avslått og avkjølt. Unngå åpen ild samt gnistdannelse, og ikke røk. Fyll kun på drivstoff ute i det fri.

Ikke start motoren dersom drivstoffet er rent over. Skyv maskinen bort fra den flaten som er tilsmusset med drivstoffet, og vent til drivstoffdampene er dampet bort.

For å unngå brannfare hold følgende deler frie for gress og olje som renner ut: motor, eksos, drivstofftank.

Fare **Fare for skade på grunn av defekt maskin**

Bruk kun maskinen når den er i plettfri tilstand. Gjennomfør en visuell kontroll før bruk. Kontroller spesielt at sikkerhetsinnretningene, klippeverktøyene med holderen, betjeningselementene og skruerforbindelsene ikke er skadet og sitter godt fast.

Skift ut skadete deler før bruk.

Fare **Fare for skade**

Ikke gjennomfør test-, kontroll- eller vedlikeholds-/innstillingsarbeider når motoren er i gang, eller når den er varm.

Driftstider

Ta hensyn til de nasjonale/kommunale forskriftene når det gjelder brukstider (evt. forhør deg hos ansvarlige myndigheter).

Før bruk

Kontroller

- alle verneinnretninger
- motoroljenivået (se motorhåndboken),
- fyllenivået i tanken
- trykket i dekkene
- ventilasjonssprekkene i motorområdet for smuss og rester av klippet gress

Påfylling av drivstoff og kontroll av oljenivå

Merknad

Motoren er allerede fylt med olje fra fabrikken – vennligst kontrollér dette og fyll på om nødvendig.

- Bensin, blyfri fylles på. Se motorhåndboken.
- Drivstofftanken fylles maksimalt til 2,5 cm under underkanten av påfyllingsstussen.
- Drivstofftanken lukkes godt igjen.
- Oljenivået kontrolleres. Oljenivået må ligge mellom "Full/Max."- og "Add/Min."- markeringen (se også motorhåndboken).

Kontroll av trykket i dekkene

Merknad

Av produksjonsgrunner kan trykket i dekkene være høyere enn påkrevet.

- Kontroller trykket i dekkene. Om nødvendig må dette korrigeres (se avsnittet "Vedlikehold"):
 - foran: 1,0 bar
 - bak: 0,7 bar

Innstilling av førersetet

Bilde 2

- Setet settes i ønsket posisjon.

Innstilling av rattet (alt etter modell)

Bilde 3

- Trykk på låseknappen, og sett rattet i ønsket posisjon (a, b, c).







Merknad

Pass på at låseknappen låses riktig.

Start av motoren

Merknad

Noen modeller har ingen choke. Motoren stiller seg automatisk inn for den resp. startprosessen.

- Bensinkranen åpnes (dersom denne finnes – se motorhåndboken).
- Ta plass på førerretet.
- Klippeenheten kobles ut og stilles opp
 - PTO-spaken settes i AV-stilling 
 - Klippehøyde-innstillingsspa-ken stilles på "5" (klippeenheten oppe)
- Sette på parkeringsbremsen
- Ikke betjen kjørepedalen (= nøytral posisjon, N-stilling).
- Sett gasspaken på .
- Ved kald motor må choken trekkes hhv. gasspaken stilles på .
- Tenningsnøkkelen dreies på  til motoren går (startforsøk i maks. 5 sekunder, før neste forsøk må du vente i 10 sekunder).
Når motoren er i gang, stilles tenningsnøkkelen på  /  **F**.
- Så snart motoren går, settes choken/gasspaken langsomt tilbake inntil motoren går rolig.

Stopp av motoren

- Gasspaken settes i midtstilling.
- La motoren gå i ca. 20 sekunder.
- Tenningsnøkkelen stilles på .
- Tenningsnøkkelen trekkes ut.
- Før maskinen forlates, må parkeringsbremsen betjenes.

Kjøring

Fare

Brå start, plutselig stopp og kjøring med for høy hastighet øker faren for ulykker, og kan føre til skader på maskinen. Vær særlig forsiktig når du kjører bakover.

Førerretet må aldri stilles inn/justeres under kjøringen.

Obs! Skader på maskinen.

Skift aldri kjøreretningen uten først å stanse maskinen.

- Start motoren som angitt.
- Løsning av parkeringsbremsen: Bremspedalen trykkes helt ned, spaken skyves på .
- Kjørepedalen betjenes langsomt inntil den ønskede hastigheten er nådd.

Stopp av maskinen

- Kjørepedalen slippes.
- Bremspedalen trås inntil maskinen står stille.

Klipping

- Ved normaldrift  /   **F** (se betjeningen for tenningslåsen): Klippeenheten kobles ut før det kjøres bakover, og stilles oppe.
- I bakoverdrift  **F**   (se betjeningen for tenningslåsen): Vær særlig forsiktig ved klipping når du kjører bakover. Dette må kun aktiveres når det er absolutt nødvendig.
- Kjøreretning må ikke skiftes når maskinen ruller eller kjører.
- Start motoren som angitt.
- Gasspaken stilles på  for å sikre en tilstrekkelig effekt.
- Løsning av parkeringsbremsen: Bremspedalen trykkes helt ned, spaken skyves på .
- Innkobling av klippeenheten:
 - PTO slås på .
- Klippeenheten senkes ned.

- Velg kjøring framover og hastighet med kjørepedalen (ved å betjene den langsomt). Maskinen kjører.

Tømming av gressoppsamlerinnretningen

Når avklipte gresset blir liggende igjen på bakken:

- Stans maskinen.
- Sette på parkeringsbremsen
- Klippeenheten kobles ut.

Bilde 10a

- Trekk opp gressoppsamlerinnretningen i det bakre håndtaket, og tøm den.

eller

Bilde 10b

- Stans motoren, og vent til alle bevegelige deler er stoppet opp.
- Ta gressoppsamlerinnretningen av.
- Innholdet tømmes.
- Gressoppsamlerinnretningen settes på igjen.

Generelt

Ved innstilling av klippehøyden og kjørehastigheten må det passes på at maskinen ikke blir overbelastet. Avhengig av gressets lengde, type og fuktighet, er det nødvendig å tilpasse klippehøyden og kjørehastigheten for å kunne garantere et problemløst arbeid. Ved tilstoppinger må kjørehastigheten reduseres, og det må innstilles en høyere klippehøyde.

Parkering av maskinen

- Maskinen stoppes.
- Gasspedalen trås helt ned, og parkeringsbremsen settes på.
- Klippeenheten kobles ut, og settes oppe.
- Gasspaken settes i midtstilling.
- Tenningsnøkkelen stilles på  etter 20 sekunder.
- Tenningsnøkkelen trekkes ut.

Merknad

Maskiner må kun plasseres i lukkede rom når motoren er avkjølt.

Skyving av maskinen

Maskinen må kun skyves når motoren er slått av.

- Friggjør giret (bilde 11): Spaken trekkes ut og trykkes ned.

Før motorstart må spaken for utløsning av drevet settes tilbake.

Tilbehør (opsjon)

 **Fare for skade på grunn av klippeverktøy**

Bruk vernehansker.

Bilde 6

Klipping med utkast på siden

Tilbehør: Utkastklaff (c)

- Klippehøyde-innstillingsspaken stilles på "1" (klippeenheten nede).
- Ta av utkastkanal (b).
- Sett på utkastklaff (c).

Gressmaling

Tilbehør: Låsedel for gressmaling (d)

- Klippehøyde-innstillingsspaken stilles på "1" (klippeenheten nede).
- Ta av utkastkanal (b).
- Sett på låsedel for gressmaling (d).

Merknad

Dersom det er vedlagt en spesial malekniv i tilbehøret til gressmaleren (alt etter modell), så må denne kun monteres av et fagverksted (Dreiemoment for feste 122 Nm).

Merknad

Gressoppsamlerinnretningen (a) må også være montert ved klipping med utkast på siden eller montert gressmaling avhengig av sikkerhetssperresystemet.

Tips for pleie av gressplenen

Her er noen tips slik at gressplenen din kan vokse sunt og jevnt.

Klipping

Gressplenen består av forskjellige gresstyper. Dersom du klipper ofte, vokser mest de typene gress som har sterke røtter og som danner et fast gressteppe. Dersom du klipper sjeldent, får gresstypene som har lange, høytvoksende gresstrå og andre ville gresstyper utvikle seg mest (f.eks. kløver, tusenfryd).

Normal høyde på en gressplen ligger på ca. 4-5 cm. Det bør kun klippes 1/3 av hele høyden; altså ved 7-8 cm klippes det ned til normal høyde. Gressplenen bør helst ikke klippes kortere enn 4 cm, da gressteppet ellers blir skadet ved tørke. Gress som har vokset høyt opp (f.eks. etter ferien), må klippes i etapper til normal høyde.

Gressmaling (med tilbehør)

Gresset blir klippet i små stykker (ca. 1 cm) ved klippingen og det blir liggende igjen. Gressplenen får på den måten tilført mange næringsstoffer.

For et optimalt resultat må gressplenen alltid holdes kortklippet, se også avsnittet "Klipping".

Ved gressmaling må det tas hensyn til følgende:

- Vått gress må ikke klippes.
- Det må aldri klippes mer enn maks. 2 cm av samlet gresslengde.
- Det må kjøres langsomt.
- Maksimalt motorturtall må brukes.
- Klippeenheten må rengjøres regelmessig.

Transport

Kjør kun korte strekninger med maskinen for å skifte klippested. Bruk transportkjøretøy for lengre strekninger.

Merknad Maskinen er ikke godkjent og registrert i henhold til veiloven.

Korte strekninger

 **Fare**

Gjenstander kan bli fanget opp og slengt rundt av det roterende skjæreverket, og derved forårsake skader.

- Koble ut klippeenheten før du kjører med maskinen.

Lange strekninger

 **Obs! Transportskader**

De anvendte transportmidler (f.eks. transportkjøretøy, lasterampe e.l.) må brukes forskriftsmessig (se tilhørende betjeningsveiledning). For transport må maskinen sikres mot at den kan forskyve seg.

Fare for miljøskader på grunn av utrennende drivstoff

Transporter aldri maskinen i vippestilling.

- Transportkjøretøyet gjøres klart.
- En lasterampe anbringes på transportkjøretøyet.
- Maskinen skyves for hånd i tomgang oppå lasteflaten.
- Sette på parkeringsbremsen
- Maskinen sikres mot at den kan forskyve seg.

Rengjøring/vedlikehold



Fare

Fare for skade på grunn av motorstart ved en feiltakelse

Beskytt deg mot skader. Før alle arbeider på denne maskinen må du

- slå av motoren
- trekke ut tenningsnøkkelen
- sette på parkeringsbremsen
- Vente til alle bevegelige deler er stoppet fullstendig opp; motoren må være avkjølt
- trekke ut tennpluggkontakten på motoren for å forhindre at den blir startet ved en feiltakelse



Obs!

Ikke bruk høytrykksspyler for rengjøring.

Rengjøring



Merknad

Maskinen må rengjøres grundig etter hver bruk.

- Maskinen stilles på et fast og jevnt underlag.
- Sette på parkeringsbremsen

Rengjøring av klippeenheten



Fare

Fare for skade på grunn av skarpe kniver

Bruk arbeidshansker.

Rengjør klippeverktøyene forsiktig.

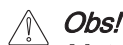

Obs!

Motorskade

Ikke vipp maskinen mer enn 30°. Drivstoffet kan renne ned i forbrenningskammeret, og dette kan føre til motorskade.

- Klippeenheten settes helt opp.
- Klippekasen rengjøres med børste, håndkost eller en klut.

Klippeverktøy med rensedyse (alt etter modell)

Bilde 9

Still maskinen på et flat underlag som er fritt for grus, steiner osv., og sett på parkeringsbremsen.

1. Fest en vannslange med vanlig hurtigkobling på rengjøringsdysen. Skru opp vannet.
2. Start motoren.

3. Klippeenheten senkes ned, og maskinen slås på i noen minutter.

4. Klippeenheten og motoren slås av.

5. Vannslangen fjernes.

Gjenta trinnene 1–5 på den andre rengjøringsdysen (dersom denne finnes).

Etter avslutning av rengjøringen (trinn 1–5):

- Skjæreverket stilles oppover.
- Motoren startes, og klippeenheten kobles inn i noen minutter for å tørke klippeenheten. Rengjøring av gressoppsamlerinnretningen
- Ta av gressoppsamlerinnretningen og tøm den.
- Gressoppsamlerinnretningen kan rengjøres med en kraftig vannstråle (hageslange).
- La den tørke godt før neste gangs bruk.

Vedlikehold

Ta hensyn til vedlikeholds-forskriftene i motorhåndboken. La maskinen kontrolleres og vedlikeholdes ved slutten av sesongen av et fagverksted.



Obs!

Fare for miljøskader på grunn av motorolje

Ved oljeskift lever den gamle oljen inn på et innsamlingssted for gammel olje eller til et avfallsfirma.

Fare for miljøskader på grunn av batterier

Brukte batterier må ikke kastes i husholdningsavfallet. Lever brukte batterier inn til forhandleren eller til et avfallsfirma. Ta ut batteriet før maskinen blir skrotet.

Bruk av startkabel



Fare

Et defekt eller frosset batteri må aldri brokobles med en startkabel. Pass på at maskinene og kabelklemmene ikke berører hverandre, og at tenningene er slått av.

■ Rød startkabel klemmes til plusspol (+) på det utladde batteriet og på giverbatteriet.

■ Svart startkabel klemmes først på minuspol (–) på giverbatteriet. Den andre klemmen klemmes på rammen av motorblokken på kjøretøyet med den nedladete batteriet (helst langt borte fra batteriet).



Merknad

Dersom giverbatteriet er innebygget i et kjøretøy, må dette kjøretøyet ikke startes under starthjelpesprosessen.

- Kjøretøyet med den utladde batteriet startes, og parkeringsbremsen settes på.
- Startkabelen tas av i motsatt rekkefølge.

Luftrykk i dekkene



Obs!

Det maksimalt tillatte trykket i dekkene (se felgen) må aldri overskrides. Ikke stå foran eller over dekkene når de blir pumpet opp.

Det anbefalte trykket i dekkene ved bruk er:

foran:	1,0 bar
bak:	0,7 bar

For høyt trykk i dekkene reduserer levetiden til dekkene. Trykket i dekkene må kontrolleres før hver kjøring.

Etter 5 driftstimer

- Første skift av motoroljen. For videre intervaller se motorhåndboken. Bruk oljerennen (opsjon, bilde 8) for tømning.

Etter 10 driftstimer

- Alle dreie- og lagerdelene (betjeningsspak, høydeinnstilling av klippeenheten, koblings-/bremspedalen, ...) må smøres lett inn med noen dråper olje.
- Batteripolene rengjøres.

Etter 25 driftstimer

- Alle knivaksler, spennruller og spennrulleholdere må smøres på smøreniplene med fett av typen 251H EP. La disse arbeidene utføres på et fagverksted.

- Tennene på styredrevet smøres inn med universalfett.
- Leddene på styringen smøres lett inn med noen dråper olje.
- Hjullagre og akslinger på framhjulene må smøres på smøreniplene med et universalfett.

Etter 50 timer

- Smuss og rester av gress fra dreivet må fjernes på et fagverksted.

Etter behov

Opplading av batteriet

Dersom du ikke skal bruke maskinen i lengre tid, blir det anbefalt å ta batteriet ut av maskinen og å lade det opp før lagringen samt hver 2. måned under lagringen og før det skal tas i bruk igjen.

Merknad

Ta hensyn til henvisningene i betjeningsveiledningen for batteriladeapparatet ditt.

Skifte av sikringer

- Skift ut defekte sikringer kun med sikringer med samme styrke.

En gang i sesongen

- Tennene på styredrevet smøres inn med universalfett.
- Leddene på styringen smøres lett inn med noen dråper olje.
- Alle dreie- og lagerdelene (betjeningsspak, høydeinnstilling av klippeenheten, koblings-/bremsepedalen, ...) må smøres lett inn med noen dråper olje.
- Tennpluggen rengjøres, og elektrodeavstanden stilles inn eller tennpluggen skiftes ut, se motorhåndboken.
- Hjulakslene bak må smøres inn med spesialfett (vannavvisende) på et fagverksted.
- Knivene må slipes eller skiftes ut på et fagverksted.

Når maskinen skal tas ut av bruk



Obs!

Materialskader på maskinen

Lagre maskinen med avkjølt motor kun i rene og tørre rom. Beskytt maskinen i alle tilfeller mot rust dersom den skal lagres i et lengre tidsrom f.eks. om vinteren.

Etter sesongen eller når maskinen ikke skal brukes på lengre enn én måned.

- Rengjør maskinen og gressoppsamlerinnretningen.
- Alle metalldelene beskyttes mot rust ved å tørke dem av med en klut som er innsmyrt med olje, eller sprøyt dem inn med oljespray.
- Lad opp batteriet med et ladeapparat.
- Når maskinen skal tas ut av bruk om vinteren, må batteriet tas ut, lades opp og lagres på et tørt/kjølig sted (beskyttet mot frost). Hver 4.–6. uke såsom før det monteres inn igjen må batteriet lades opp.
- Drivstoffet tappes av (kun ute i det fri), og motoren tas ut av bruk slik som beskrevet i motorhåndboken.
- Dekkene fylles i henhold til angivelsene på felgen av dekkene. Dekk uten angivelser på felgen fylles med et trykk på 0,9 bar.
- Maskinen lagres i et rent, tørt rom.

Garanti

I hvert land gjelder de garantibestemmelsene som er utgitt av vårt firma hhv. vår importør.

Feil på maskinen din blir reparert gratis av oss innenfor rammen av garantiytelsen dersom årsaken skulle skyldes material- eller produksjonsfeil. Ved garantitilfeller ber vi deg henvende deg til forhandleren din eller til nærmeste filial.

Informasjon om motoren

Motorprodusenten er ansvarlig for alle problemer når det gjelder motorens ytelse, ytelsesmåling, tekniske data, garanti og service. Informasjonen finner du i den separat medfølgende eier-/betjeningshåndboken fra motorprodusenten.

Hjelp ved feil



Fare

Fare for skade på grunn av motorstart ved en feiltakelse

Beskytt deg mot skader. Før alle arbeider på denne maskinen må du

- slå av motoren
- trekke ut tenningsnøkkelen
- Sette på parkeringsbremsen
- det ventes til alle bevegelige deler er stoppet fullstendig opp, motoren må være avkjølt.
- trekke ut tennpluggkontakten på motoren for å forhindre at den blir startet ved en feiltakelse

Feil ved driften av maskinen har ofte enkle årsaker som du bør kjenne til og som du delvis selv kan utbedre. I tvilstilfeller hjelper fagverkstedet deg med råd og veiledning.

Problem	Mulig(e) årsak(er)	Utbedring
Startmotoren går ikke rundt.	Sikkerhetssperresystemet er utløst.	For å starte tar du plass på førersetet, bremsepedalen trykkes helt ned eller parkeringsbremsen settes på. Klippeenheten kobles ut. Gressoppsamlerinnretningen monteres sammen med utkastkanalen eller utkastklaffen eller låsedelen til bioklipping.
	Batteriet er ikke korrekt tilkoblet.	Rød kabel kobles til (+)-polen på batteriet, og svart kabel kobles til (-)-polen på batteriet.
	Tomt eller svakt batteri.	Lad batteriet.
	Sikringen er røket.	Skift ut sikringen. Dersom sikringen ryker flere ganger etter hverandre, må det letes etter årsaken for dette (for det meste kortslutning).
	Løs jordingskabel mellom motoren og rammen.	Jordingskabelen tilkobles.
Startmotoren går rundt, men motoren starter ikke.	Choken eller gasspaken står i feil stilling.	Bruk choken. Sett gasspaken på  .
	Forgasseren får ikke drivstoff, drivstofftanken er tom.	Fyll på med drivstoff.
	Defekt eller smusset tennplugg.	Kontroller tennpluggen, se motorhåndboken.
	Ingen tennngnist.	Teningen må kontrolleres på et fagverksted.
Motoren ryker.	For mye motorolje i motoren.	Slå maskinen straks av. Kontroller motoroljenivået.
	Motoren er defekt.	Slå maskinen straks av. Motoren må kontrolleres på et fagverksted.
Sterke vibrasjoner.	Skadet knivaksel eller defekt kniv.	Slå maskinen straks av. Defekte deler må skiftes ut på et fagverksted.
Klippeenheten kaster ikke ut gresset, eller den klipper ujevnt.	Lavt motorturtall.	Gi mer gass.
	For høy kjørehastighet.	Lavere kjørehastighet må stilles inn.
	Kniven er sløv.	Kniven må slipes eller skiftes ut på et fagverksted.
Motoren går, klippeenheten klipper ikke.	Kileremmen er slitt.	Kileremmen må skiftes ut på et fagverksted.

Sisällysluettelo

Turvallisuus	101
Kokoaminen	103
Koneen osat	103
Käyttö	104
Vihjeitä nurmikonhoitoon.	107
Kuljettaminen	107
Puhdistaminen / Huolto	108
Säilyttäminen	109
Takuu	109
Moottoriin liittyvää tietoa	109
Vikatilanteet	109

Tyypikilven tiedot

Tarvitset näitä tietoja, kun tilaat varaosia tai tarvitset huoltomiehen apua. Tyypikilpi sijaitsee kuljettajan istuimen alapuolella. Kirjoita alla olevaan ruutuun kaikki tyypikilven tiedot.

Löydät nämä ja muut tiedot erillisestä CE-vaatimustenmukaisuusvakuutuksesta, joka toimitetaan käyttöohjekirjan mukana.

Turvallisuus

Käyttötarkoitus

Tämä kone on tarkoitettu käytettäväksi

- ajoleikkurina yksityispihan nurmikon leikkaamiseen,
- ainoastaan tälle ajoleikkurille hyväksytyillä varusteilla,
- tässä käyttöohjeessa annettujen käyttö- ja turvallisuusohjeiden mukaisesti.

Kaikki muu käyttö on käyttötarkoituksen vastaista.

Valmistajan antama takuu raukeaa eikä valmistaja vastaa koneen käytöstä aiheutuvista vahingoista, jos konetta käytetään käyttötarkoituksen vastaisesti.

Vastuun kantaa tässä tapauksessa yksin koneen käyttäjä.

Valmistaja ei vastaa koneelle omavaltaisesti tehtyjen muutosten aiheuttamista vahingoista.

Koneen käyttö yleisillä teillä ja henkilökuljetus eivät ole sallittuja.

Yleisiä turvallisuusohjeita

Lue nämä käyttöohjeet huolellisesti ennen ajoleikkurin ensimmäistä käyttökertaa ja noudata niissä olevia ohjeita.

Neuvo myös muille käyttäjille koneen oikea käyttö.

Käytä konetta ainoastaan sen ollessa valmistajan ohjeiden mukaisessa ja toimitusta vastavassa kunnossa.

Säilytä käyttöohje, niin että se varmasti tarvittaessa löytyy.

Omistajan vaihtuessa anna käyttöohje koneen mukana uudelle omistajalle.

Varaosien ja varusteiden tulee olla valmistajan vaatimusten mukaisia. Käytä tämän takia vain alkuperäisiä varaosia ja varusteita tai valmistajan hyväksynnän saaneita varaosia ja varusteita.

Korjaukset saa tehdä ainoastaan valtuutettu huolto.

Ennen koneella työskentelyä

Älä käytä konetta, jos olet väsynyt tai sairas.

Koneen käyttäjä ei saa olla huumaavien aineiden, kuten alkoholin, huumeiden tai lääkkeiden vaikutuksen alaisena.

Alle 16-vuotiaat eivät saa käyttää konetta.

Laitetta ei ole tarkoitettu sellaisten henkilöiden (mukaan lukien lapset) käyttöön, jotka ovat fyysisesti, sensorisesti tai henkisesti rajoitteisia tai joilla ei ole riittävästi kokemusta ja/tai tietoa laitteen käytöstä, ellei heidän turvallisuudestaan vastaava henkilö valvo ja opasta heitä laitteen käytössä.

Lapsia tulee valvoa ja varmistaa, että he eivät leiki koneella.

Perehdy ennen työhön ryhtymistä kaikkiin varusteisiin ja hallintalaitteiden toimintaan.

Säilytä polttoaine vain tarkoitukseen sopivassa säiliössä, joka ei sijaitse lämpölähteiden (esim. uunin tai vedenlämmittimen) lähellä.

Vaihda vaurioitunut pakoputki, polttoainesäiliö ja polttoainesäiliön tulppa.

Kytke perävaunu ja muut varusteet paikoilleen ohjeita noudattaen. Ajoleikkuriin kiinnitetyt lisälaitteet, perävaunu, lisäpainot ja täynnä oleva ruohonkokoaja vaikuttavat ajoleikkurin ajo-ominaisuuksiin, varsinkin ohjattavuuteen ja jarrutustehoon sekä kaatumis-herkkyyteen.

Työskentelyn aikana

Käytä asianmukaista työvaatetusta (esim. turvajalkineita, pitkiä housuja, vaatteita, jotka eivät ole liian väljät, suojalaseja ja kuulonsuojaimia) koneella työskennellessäsi ja sitä huoltaessasi.

Ilman kuulonsuojaimia työskentely saattaa vaurioittaa kuuloa.

Käytä konetta vain sen ollessa teknisesti kunnossa.

Älä muuta moottorin tehdasasetuksia.

Älä täytä polttoainetta moottorin käydessä tai ollessa lämmin.

Tankkaa kone vain ulkona.

Vältä avotulen käyttöä ja kipinöiden muodostumista. Älä tupakoi.

Varmista, että muut henkilöt, etenkin lapset, ja kotieläimet pysyvät poissa koneen työalueelta.

Tarkasta työskentelyalue. Poista kaikki esineet, jotka voivat tarttua kiinni ja sinkoutua ympäristöön. Näin välttyt tapaturmilta ja konevaurioilta.

Älä leikkaa nurmikkaa yli 20 % kaltevassa rinteessä.

Työskentely rinteissä on vaarallista; kone saattaa kaatua tai lähteä luisuun. Lähde ajamaan ja jarruta rinteessä aina pehmeästi. Kun ajat alamäkeen, jätä aina vaihde päälle ja aja hitaasti. Älä aja rinteessä poikittain, vaan aina vain ylhäältä alaspäin tai päinvastoin.

Leikkaa ruohoa ainoastaan päivänvalossa tai riittävässä valaistuksessa.

Konetta ei ole hyväksytty henkilöiden kuljettamiseen. Älä kuljeta ketään ajoleikkurin päällä.

Ennen koneeseen kohdistuvia töitä

Suojaa itsesi tapaturman varalta. Ennen kaikkia koneelle tehtäviä huoltotöitä

- Sammuta moottori.
- Irrota virta-avain.
- Kytke seisontajarru.
- odota, että kaikki liikkuvat osat ovat pysähtyneet ja moottori on jäähtynyt.
- Irrota sytytystulpan liitin, jotta moottori ei voi käynnistyä vahingossa.

Työskentelyn päätyttyä

Poistu ajoleikkurilta vasta, kun olet sammuttanut moottorin, kytkenyt pysäköintijarrun ja irroitannut virta-avaimen.

Turvallitteet

Turvallitteiden tehtävä on suojata käyttäjää loukkaantumisilta. Siksi niiden tulee aina olla kunnossa. Turvallitteita ei saa muuttaa eikä niiden toimintaa saa yrittää estää. Turvallitteita ovat:

Ruohonkokoaja/ ulosheittoaukon läppä / allejättötulppa

Kuva 6

Nämä osat suojaavat ympäristöön sinkoutuvien esineiden ja leikkuulaitteen aiheuttamilta tapaturmilta. Leikkuria saa käyttää vain (a), kun ulosheittoaukon (b) läppä (c) tai allejättötulppa (d) on asennettu paikoilleen.

Turvallitejärjestelmä

Turvallitejärjestelmä sallii moottorin käynnistyä vain, jos

- kuljettaja istuu ajoleikkurin istuimella,
- pysäköintijarru on kytketty,
- ajopoljin on vapaa-asennossa N,
- ulosheittoaukon läppä, allejättötulppa tai ulosheittoputki on asennettuna,
- leikkuulaite on kytketty pois päältä.

Turvallitejärjestelmä sammuttaa moottorin heti, kun kuljettaja poistuu istuimelta eikä pysäköintijarrua ole kytketty päälle eikä leikkuulaitetta pysäytetty. Taakse keräävissä malleissa järjestelmä estää ruohon leikkaamisen, jos ulosheittoaukon läppä tai ruohonkokoaja ei ole kiinnitettynä (moottori sammuu tai leikkuulaite kytkeytyy pois päältä). Koneissa, joissa ei ole OCR-toimintoa tai jos OCR-toiminto on kytketty pois päältä, järjestelmä estää peruuttamisen leikkuulaite päälle kytkettynä (moottori kytkeytyy pois päältä automaattisesti). Kytke sen vuoksi leikkuulaite pois päältä ennen peruuttamista.

Koneeseen kiinnitetyt tarrat

Koneeseen on kiinnitetty kuvakkein varustettuja tarroja. Kuvakkeiden selitykset:



Huomio! Lue käyttöohje ennen koneen käyttöönottoa!



Varmista, ettei vaara-alueella ole muita henkilöitä!



Varo terää ja muita pyöriviä osia. Tapaturmavaara.



Varo terää ja muita pyöriviä osia. Tapaturmavaara. Pidä kädet ja jalat pois aukkojen kohdalta koneen käydessä.

Työskentely jyrkässä rinteessä on vaarallista.

Ympäristöön sinkoavan ruohon tai kiinteiden kappaleiden aiheuttama tapaturmavaara.

Huomio! Räjähdyksivaara.

Akkuhappoa / Syövyttävää.

Älä astu leikkuulaitteen päälle, kun nouset koneeseen ja poistut koneesta.

Irrota sytytystulpan liitin ennen leikkuulaitteeseen tehtäviä töitä!

Pidä sormet ja jalat poissa leikkuulaitteesta! Sammuta moottori ja irrota sytytystulpan hattu ennen koneen säätötoimenpiteitä tai puhdistamista tai tarkastamista.

Irrota virta-avain ennen kaikkia tehtäviä töitä. Noudata tämän käyttöohjeen ohjeita.

Vanhat akut ja paristot eivät ole sekajätettä.

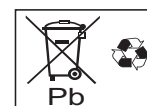

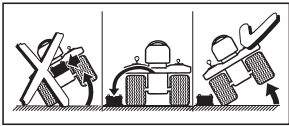

Irroita akku ennen leikkurin kallistamista.



Leikkuria saa käyttää vain, kun ulosheittoaukon läppä tai allejättötulppa on asennettu paikoilleen.

Pidä koneen tarrat puhtaina ja hyvin luettavina.

Vaihda vahingoittuneet tai lukukelvottomat tarrat.

Käyttöohjeen kuvakkeet

Tässä käyttöohjeessa käytetään seuraavia kuvakkeita:

⚠ Vaara

Viittaa kuvattuun toimintaan liittyvään vaaratilanteeseen, jossa ihmisiä on alttiina vaaralle.

⚠ Huomio!

Viittaa kuvattuun toimintaan liittyvään vaaratilanteeseen, jossa saattaa aiheutua esinevahinkoja.

i Ohje

Viittaa tärkeisiin tietoihin tai käyttövinkkeihin.

Kierrätysohje

Toimita pakkausmateriaali, käytöstä poistettu kone yms. jätehuoltopisteeseen paikallisten määräysten mukaisesti.

Sijaintitiedot

Näissä ohjeissa sijaintitiedot (esim. vasen, oikea) katsotaan kuljettajan paikalta ajosuuntaan.

Kokoaminen

Koneen kokoaminen

Koneen kokoaminen selostetaan ja havainnollistetaan kuvin käyttöohjeen lopussa tai liitteessä. Kuvissa saattaa olla käyttäjän koneesta poikkeavia yksityiskohtia.

Akun käyttöönotto

⚠ **Vaara**
Akkuhappo aiheuttaa myrkytys- ja loukkaantumisvaaran

Käytä suojalaseja ja suojakäsineitä. Varo, ettei akkuhappoa pääse iholle.

Jos akkuhappoa roiskuu kasvoille tai silmiin, huuhtelee ne välittömästi kylmällä vedellä ja mene lääkäriin.

Jos akkuhappoa niellään, on juotava runsaasti vettä ja mentävä heti lääkäriin.

Säilytä akkuja poissa lasten ulottuvilta.

Älä kallista akkua, happoa voi valua ulos akusta.

Toimita ylijäänyt akkuhappo myyjäliikkeeseen tai ongelmajätekeräykseen.

⚠ **Huomio!**
Akkuhappoa ja sen kaasut aiheuttavat tulipalo-, räjähdys- ja syöpymisvaaran

Puhdista heti koneen osat, jos niiden päälle on roiskunut akkuhappoa. Akkuhappo vaikuttaa syövyttävästi.

Älä tupakoi. Varmista, ettei lähellä ole palavia eikä kuumia esineitä.

Lataa akut vain kuivassa tilassa, jossa on hyvä ilmanvaihto.

Oikosulun mahdollisuus akkua käsiteltäessä

Älä aseta mitään työkaluja äläkä metalliesineitä akun päälle.

Kiinnitä ja irroita akku aina oikeassa järjestyksessä.

Irroittaminen

■ Irroita ensin musta kaapeli (-), sitten punainen kaapeli (+).

Kiinnittäminen

■ Kiinnitä ensin punainen kaapeli (-), sitten musta kaapeli (+).

Akku on täytetty tehtaalla akkuhappolla ja suljettu. Myös huoltovapaata akkua on huollettava, jotta se kestäisi käytössä mahdollisimman pitkään.

■ Pidä akku puhtaana.

■ Varo, ettei akku kallistu. Myös huoltovapaasta akusta valuu ulos elektrolyyttinestettä, jos akkua kallistetaan.

■ Lataa akkua ennen ensimmäistä käyttökertaa akkulaturilla 1 - 2 tuntia (maksimi latausvirta 12 V, 6 ampeeria).

Lataamisen jälkeen irroita ensin akkulaturin pistoke pistorasiasta ja irroita vasta sitten akku (katso myös akkulaturin käyttöohje).

Koneen osat

⚠ **Huomio! Konevaurioiden vaara.**

Tässä selostetaan käyttö- ja hallintalaitteiden toiminnot alustavasti. Älä käynnistä vielä mitään toimintoja!



Kuva 1

1 Ajopoljin

Ajopolkimella säädetään nopeus portaattomasti ja vaihdetaan ajosuunta:

Eteenpäin = paina ajopoljinta eteenpäin (ajosuuntaan): nopeus kasvaa, mitä enemmän poljinta painat.

Pysäytys (pysäyttäminen ja ajosuunnan vaihto) = nosta jalka polkimelta (N-asento).

Peruutus = paina ajopoljinta taaksepäin (ajosuuntaa vasten): nopeus kasvaa, mitä enemmän poljinta painat.

i Ohje

Ajopoljinta ei voi käyttää seisontajarrun ollessa päälle kytkettynä.

2 Seisontajarrun katkaisin

Kuva 4

Seisontajarrun päällekytkentä: Paina jarrupoljin pohjaan. Työnnä vipu asentoon (P). Seisontajarrun vapauttaminen: Paina jarrupoljin pohjaan. Työnnä vipu asentoon (R).

3 Jarrupoljin

Jarruttaminen = Paina poljin pohjaan.

i Ohje

Käytetään myös seisontajarrun kytkemiseen ja vapauttamiseen.

4 Polttoainemäärän osoitin (mallista riippuen)

Kuva 7

Tarkastuslasista näkee polttoainemäärän polttoainesäiliössä.

5 Rikastin (riippuen konemallista)

Kylmää moottoria käynnistäessäsi vedä rikastin (5a) ulos tai aseta kaasuvipu asentoon \N\ (5b).

6 Kaasuvipu

Moottorin kierosnopeuden portaaton säätö.



Moottorin kierosnopeus suuri = .

Moottorin kierosnopeus pieni = .

7 Virtalukko (mallista riippuen)

Virtalukko

Kuva 5a

Käynnistys: Käännä avainta myötäpäivään asentoon . Päästä heti irti, kun moottori käy. Avain on asennossa . Pysäytys: Käännä avainta vastapäivään asentoon .

Virtalukko, jossa on OCR-toiminto (mallista riippuen)

Kuva 5b

Virtalukko on varustettu OCR-toiminnolla (= käyttäjän kontrolloima toiminto, joka sallii ruohonleikkuun peruuttamista).

Käynnistys: Käännä avainta myötäpäivään asentoon . Päästä heti irti, kun moottori käy. Avain on asennossa

 **F** (normaaliasento) ja ruohonleikkuu on mahdollista eteenpäin ajettaessa.

OCR-asento: Käännä avain normaaliasennosta vastemmalle asentoon ruohonleikkuu peruutettaessa

 ja paina katkaisinta (1). Merkkivalo (2) syttyy. Nyt koneella voi leikata ruohoa sekä eteen- että taaksepäin ajettaessa.

Pysäytys: Käännä avainta vastapäivään asentoon .

8 Akku**9 Öljyn täyttöaukko**

Öljyn täyttäminen, öljymäärän tarkastus.

10 Vetokoukko (mallista riippuen)

Käyttö mahdollista vain, kun ruohonkokooja on irroitettu.

11 PTO-vipu

Leikkuulaite kytketään merkaanisesti päälle ja pois päältä PTO-vivulla.

Kytke leikkuulaite pois päältä 

= Paina vipu pois kolosta ja vedä se taakse ääriasentoon.

Kytke leikkuulaite päälle 

= Työnnä vipua hitaasti eteen, kunnes se lukkiutuu paikalleen.

12 Voimansiirron vapautus

Kuva 11

Vipu on sijoitettu koneen oikealle puolelle, takarunkoon takapyörän ja vaihteiston väliin.

Koneen työntäminen moottori sammutettuna

– Vedä vipu ulos ja paina alas

Ajaminen:

– Työnnä vipu ylös ja paina sisään

13 Leikkuukorkeuden säätövipu

Vivusta säädetään leikkuukorkeus (asennot 1 - maks. 5 – mallista riippuen).

Asento 1 = pienin leikkuukorkeus – leikkuulaite aivan alhaalla.

Asento 5 * = suurin leikkuukorkeus – leikkuulaite aivan ylhäällä.

(* Mallista riippuen. Suurin numero vastaa suurinta leikkuukorkeutta.)

14 Polttoainesäiliön tulppa

Tankaaminen

15 Ulosheittoputki

Johtaa leikkuujätteen ruohonkokoajaan.

16 Tölkkiteline**17 Ruohonkokoaja**

Kerää talteen leikkuujätteen.

Käyttö

Noudata myös moottorin käsikirjan ohjeita!



Vaara

Tapaturmavaara

Ruohonleikkuun aikana ajoleikkurin lähellä ei saa olla muita henkilöitä, lapsia eikä kotieläimiä.

Ympäristöön sinkoutuvat kivet yms. voivat aiheuttaa tapaturman.

Lapset eivät saa käyttää konetta.

Ole varovainen leikatessasi ruohoa peruutusvaihteen ollessa päällä (koneet, joissa on OCR-katkaisin).

Työskentelyalueella ei saa olla ketään.

Älä tyhjennä ruohonkokoajaa leikkuulaitteen ollessa käynnissä.

Ruohonkokoajaa tyhjennettäessä ympärille sinkoutuva ruoho saattaa aiheuttaa tapaturman käyttäjälle tai muille henkilöille.

Kone saattaa kaatua ja voit loukata itsesi, kun leikkaat nurmikkoja jyrkässä rinteessä. Leikkaa jyrkkää rinnettä aina ylhäältä alas ja päinvastoin, älä koskaan poikkisuuntaan. Älä leikkaa nurmikkoja yli 20 % kaltevassa rinteessä. Älä vaihda suuntaa rinteessä.

Vältä kostean ruohon leikkaamista. Ajoleikkuri voi luisua, koska pito ei ole niin hyvä kuin kuivalla maalla. Kone saattaa kaatua. Leikkaa vain kuivaa ruohoa.

Vältä liian suuria nopeuksia.

Onnettomuusriski lisääntyy.

Ruohon leikkaaminen reuna-alueilla, esim. jyrkkien rinteiden tai puiden, pensaiden ja pensasaitojen lähellä on vaarallista. Tapaturmavaara.

Säilytä turvallinen etäisyys reuna-alueisiin.

Ole erittäin varovainen, kun perutat ruohonleikkuun aikana. Poista leikkattavalta nurmikolta kaikki esineet, jotka voisivat sinkoutua ympäristöön leikkuulaitteen osuessa niihin.

Jos jokin vieras esine, esim. kivi, osuu leikkuulaitteeseen tai jos kone alkaa täristä voimakkaasti: Sammuta moottori heti. Anna huollon tarkastaa kone vaurioiden varalta, ennen kuin otat sen uudelleen käyttöön.

Älä mene ruohon ulosheittoaukon eteen, kun ajoleikkuria käytetään sivulle heittävässä.

Pidä aina kädet ja jalat kaukana koneen pyöriä osista.

Sammuta moottori, irrota virta-avain ja sytytystulpan liitin, ennen kuin alat poistaa pysähtymisen aiheuttajaa tai heittoputken tukkeumia.

Älä käytä konetta huonolla säällä, esim. jos on sadekuurojen tai ukkosriski.

Hiilimonoksidi aiheuttaa häikämyrkytyksen vaaran

Käytä polttomoottoria vain ulkona.

Räjähdyks- ja tulipalovaara

Polttoaine-/benssiinihöyryt ovat räjähtäviä. Benssiini syttyy herkästi. Tankkaa ennen moottorin käynnistämistä. Älä avaa polttoainesäiliötä moottorin käydessä tai moottorin ollessa lämmin.

Lisää polttoainetta vain moottorin ollessa sammutettuna ja kun se on jäähtynyt. Vältä avotulen tekoa. Vältä kipinöiden muodostumista. Älä tupakoi. Tankkaa kone vain ulkona.

Jos polttoainetta on läikkynyt yli, älä käynnistä moottoria. Siirrä kone pois paikalta, johon polttoainetta on valunut. Odota, kunnes polttoainehöyryt ovat haihtuneet.

Poista ruoho tai ulosvalunut öljy seuraavista osista tulipalon välttämiseksi: Moottori, äänenvaimennin, akku, polttoainesäiliö.

⚠ Vaara Viallinen kone aiheuttaa tapaturmavaaran

Käytä konetta vain, kun se on täysin kunnossa. Tarkasta kone ennen käyttöä vaurioiden varalta. Tarkasta, ovatko turvalaitteet, leikkuulaite ja sen kiinnikelevyt, hallintalaitteet ja ruuviliitokset ehjät ja kunnolla paikallaan. Vaihda vialliset osat.

⚠ Vaara Tapaturmavaara

Älä ryhdy tarkastus-, huolto- äläkä säätötoihin moottorin käydessä tai ollessa kuuma.

i Käyttöajat

Noudata maakohtaisia käyttöajoista annettuja määräyksiä (tarvittaessa ota selvää vastaavalta viranomaiselta, milloin koneen käyttö on sallittua).

Aina ennen käyttöä

Tarkasta:

- kaikki suojalaitteet,
- moottoriöljyn määrä (katso moottorin käsikirja),
- polttoaineen määrä,
- renkaiden ilmanpaine,
- Konepeiton ilma-aukot. Niissä ei saa olla likaa eikä ruohosilppua.

Tankkaaminen ja öljymäärän tarkastaminen

i Ohje

Moottori on täytetty öljyllä jo tehtaalla – tarkista öljymäärä, lisää öljyä tarvittaessa.

- Polttoainesuositus lyijytön benssiini.
- Ks. moottorin käsikirja.
- Täytä tankki korkeintaan 2,5 cm päähän täyttöaukon reunasta.
- Sulje polttoainesäiliö hyvin.
- Tarkista öljymäärä. Öljynpinnan tulee olla merkien »Full/Max.« ja »Add/Min.« välillä (katso myös moottorin käsikirja).

Renkaiden ilmanpaineen tarkastaminen

i Ohje

Renkaiden ilmanpaine voi olla tarvittavaa korkeampi tuotantoyritystä.

- Tarkista renkaiden ilmanpaine. Korjaa tarvittaessa (katso kap-pale »Huolto«):
 - edessä: 1,0 bar
 - takana: 0,7 bar

Kuljettajanistuimen säätäminen

Kuva 2

- Aseta istuin haluamaasi asentoon.

Ohjauspyörän säätäminen (mallista riippuen)

Kuva 3

- Paina lukitusnuppia ja siirrä ohjauspyörä haluamaasi kohtaan (a, b, c).







i Ohje

Varmista, että lukitusnappi lukkiutuu oikein!

Moottorin käynnistäminen

Ohje

Joiissakin malleissa ei ole rikastinta. Moottori säätyy automaattisesti oikein käynnistystä varten.

- Avaa bensiinihana (jos sellainen on, ks. moottorin ohjekirja).
- Istu kuljettajanistuimelle.
- Kytke leikkuulaite pois päältä ja siirrä se ylös:
 - Aseta PTO-vipu pois päältä - asentoon .
 - Aseta leikkuukorkeuden säätövipu asentoon 5 (leikkuulaite ylhäällä).
- Kytke seisontajarru.
- Älä käytä ajopoljinta (= vapaa-asento, N-asento).
- Aseta kaasuvipu asentoon .
- Kun moottori on kylmä, vedä rikastin ulos tai aseta kaasuvipu asentoon .
- Käännä virta-avain asentoon , kunnes moottori käynnistyy (käynnisyrittäminen saa kestää enintään 5 sekuntia, odota 10 sekuntia ennen uutta yritystä). Kun moottori käy, käännä virta-avain asentoon  /   **F**.
- Heti kun moottori käynnistyy, siirrä rikastinta / kaasuvipua hitaasti takaisin, kunnes moottori käy tasaisesti.

Moottorin sammuttaminen

- Siirrä kaasuvipu keskiasentoon.
- Anna moottorin käydä noin 20 sekuntia.
- Käännä virta-avain asentoon .
- Irroita virta-avain.
- Kytke seisontajarru päälle ennen koneelta poistumista.

Ajaminen

Vaara

Äkillinen liikkeellelähtö, äkkipysäytys ja suurella nopeudella ajaminen lisäävät tapaturmariskiä ja saattavat aiheuttaa laitevaurioita.

Ole erittäin varovainen peruuttaessasi.

Älä säädä istuinta äläkä korjaa sen asentoa ajon aikana.

Huomio! Konevaurioiden vaara.









Älä vaihda ajosuuntaa pysäyttämättä ensin ajoleikkuria.

- Käynnistä moottori ohjeiden mukaisesti.
- Seisontajarrun vapauttaminen: Paina jarrupoljin pohjaan. Työnnä vipu asentoon .
- Paina ajopoljinta hitaasti, kunnes olet saavuttanut haluamasi ajonopeuden.

Pysäyttäminen

- Nosta jalka pois ajopolkimelta.
- Paina jarrupoljinta, kunnes kone pysähtyy.

Ruohon leikkaaminen

- Normaalikäyttö  /   **F** (ks. virtalukon käyttö): Kytke leikkuulaite pois päältä ja siirrä se ylös ennen peruuttamista.
- Ruohon leikkaaminen peruutettaessa    **F** (ks. virtalukon käyttö): Noudata erityistä varovaisuutta leikatessasi ruohoa taaksepäin ajamalla. Aktivoi toiminto vain, kun se on todella tarpeen.
- Älä vaihda ajosuuntaa, kun kone rullaa vapaalla tai liikkuu.
- Käynnistä moottori ohjeiden mukaisesti.
- Jotta tehoa on riittävästi, aseta kaasuvipu asentoon .
- Seisontajarrun vapauttaminen: Paina jarrupoljin pohjaan. Työnnä vipu asentoon .
- Kytke leikkuulaite päälle:
 - Kytke PTO  päälle.
- Laske leikkuulaite alas.
- Valitse ajopoljinta (hitaasti) painamalla haluamasi nopeus eteenpäin ajoon. Ajoleikkuri lähtee liikkeelle.

Ruohonkokoajan tyhjentäminen

Jos leikkuujätettä jää nurmikolle.

- Pysäytä kone.
 - Kytke seisontajarru.
 - Kytke leikkuulaite pois päältä.
- Kuva 10a
- Nosta ruohonkokoaja takakahvasta pois paikaltaan ja tyhjennä se.
- tai
- Kuva 10b
- Sammuta moottori ja odota, kunnes kaikki liikkuvat osat ovat pysähtyneet.
 - Ota ruohonkokoaja pois paikaltaan.
 - Tyhjennä se.
 - Aseta se takaisin paikalleen.

Yleistä

Ajoleikkuria ei saa kuormittaa leikkuukorkeutta ja ajonopeutta säädettäessä. Valitse leikkuukorkeus ja ajonopeus ruoholajin, ruohon korkeuden ja nurmikon kosteuden mukaan niin, että työskentely onnistuu ilman häiriöitä. Jos heittoputki tai kokooja tukkeutuu, alenna ajonopeutta ja nosta leikkuukorkeutta.

Koneen pysäyttäminen

- Pysäytä ajoleikkuri.
- Paina jarrupoljin pohjaan ja kytke seisontajarru.
- Kytke leikkuulaite pois päältä ja siirrä se ylös.
- Siirrä kaasuvipu keskiasentoon.
- Käännä virta-avain 20 sekunnin kuluttua asentoon .
- Irroita virta-avain.

Ohje

Vie kone sisätilaan vasta, kun moottori on jäähtynyt.

Koneen työntäminen

Työnnä ajoleikkuria vain, kun moottori on sammutettuna.

- Vapauta vaihde (kuva 11):
Vedä vipu ulos ja paina se alas.

Aseta voimansiirron irtikytkentävipu takaisin alkua-
sentoon ennen moottorin
uudelleen käynnistämistä.

Lisävarusteet

Leikkuuterät aiheuttavat loukkaantumisvaaran

Käytä suojakäsineitä.

Kuva 6

Sivulle heittävät mallit

Lisävaruste: Ulosheittoaukon läppä (c)

- Aseta leikkuukorkeuden säätövipu asentoon 1 (leikkuulaite alhaalla).
- Irroita ulosheittoputki (b).
- Asenna ulosheittoaukon läppä (c).

Silppuava leikkaaminen

Lisävaruste: Allejättötulppa (d)

- Aseta leikkuukorkeuden säätövipu asentoon 1 (leikkuulaite alhaalla).
- Irroita ulosheittoputki (b).
- Asenna allejättötulppa (d).

Ohje

Jos silppuleikkuuvarusteen mukana on erikois-silppuleikkuuterä (riippuen konemallista), niin sen saa asentaa paikoilleen vain valtuutettu huoltokorjaamo (kiristysmomentti 122 Nm).

Ohje

Turvajärjestelmästä johtuen tulee ruohonkokoajan (a) olla asennettuna sekä sivulle leikatessa että silppuamalla leikatessa.

Vihjeitä nurmikonhoitoon

Muutamia vihjeitä, jotta nurmikkosi kasvaisi tasaisesti ja terveellä kasvualustalla.

Ruohon leikkaaminen

Nurmikossa kasvaa monia ruoholajeja. Kun leikkaat nurmikon usein, niin voimakkaasti juurtuvat ja mätästävät ruohokasvit kasvavat nopeammin. Kun leikkaat nurmikon harvoin, niin nurmikko ei ole enää kauniin tasainen ja siinä on enemmän villikasveja (esim. apilaa ja päivänkakkaraa).

Nurmikon normaalikorkeus on noin 4-5 cm. Leikkaa kerralla vain 1/3 ruohon pituudesta; ts. leikkaa ruoho normaalipituuteen, kun ruohon pituus on 7-8 cm. Mikäli mahdollista, älä leikkaa nurmikkoa lyhyemmäksi kuin 4 cm. Nurmikko voi vaurioitua kuivana aikana. Jos nurmikko on poikkeuksellisen pitkä (esim. loman jälkeen), leikkaa se normaalikorkeuteen vähitellen.

Silppuava leikkaaminen (lisävarusteilla)

Ruoho leikataan hienoksi silpuksi (n. 1 cm), jolloin sen voi jättää maatumään lannoitteeksi. Silloin nurmikkoon jää paljon ravinteita. Kun valitset silppuavan leikkaamisen, pääset parhaimpaan tulokseen pitämällä ruohon aina lyhyenä, ks. myös kohta Ruohon leikkaaminen.

Noudata seuraavia ohjeita käyttäessäsi konetta silppuavana:

- Älä leikkaa märkää ruohoa.
- Leikkaa ruohoa enintään 2 cm kerrallaan.
- Aja hitaasti.
- Käytä moottoria maksimikierronopeudella.
- Puhdista leikkuulaite säännöllisesti.

Kuljettaminen

Aja koneella vain, kun vaihdat työskentelypaikkaa lyhyen matkan. Käytä kuljetusajoneuvoa, kun matka on pidempi.

Huomautus: Ajoleikkuria ei ole hyväksytty tieliikennekäyttöön.

Lyhyet matkat

Vaara

Esineet voivat singota ympäristöön niiden osuessa pyöriin leikkuuteriin. Tapaturmien ja esinevahinkojen vaara.

- Muista kytkeä leikkuulaite pois päältä ennen ajamaan lähtöä.

Pitkät matkat

Huomio! **Kuljetusvauriot mahdollisia**

Käytä kuljetusvälineitä (esim. kuljetusajoneuvoa, lastausramppia tms.) määräysten mukaisesti (ks. käyttöohjeet). Varmista ajoleikkurin paikoillaan pysyminen kuljetuksen aikana.

Vuotava polttoaine on vaaraksi ympäristölle

Kone ei saa olla kuljetuksen aikana kallellaan.

- Valmistele kuljetusajoneuvo kuljetusta varten.
- Kiinnitä ramppi kuljetusajoneuvoon.
- Kytke kone vapaalle käsin ja työnnä se lavalle.
- Kytke seisontajarru.
- Varmista koneen pysyminen paikallaan.

Puhdistaminen / Huolto

Vaara **Moottorin käynnistyminen vahingossa aiheuttaa tapaturmavaaran**

Suojaa itsesi tapaturman varalta. Ennen kaikkia koneelle tehtäviä huoltotoimia

- Sammuta moottori.
- Irroita virta-avain.
- Kytke seisontajarru.
- Odota, kunnes kaikki koneen liikkuvat osat ovat varmasti pysähtyneet. Moottorin tulee olla jäähtynyt.
- Irroita sytytystulpan liitin, jotta moottori ei voi käynnistyä vahingossa.

Huomio!

Älä puhdista konetta painepesurilla.

Puhdistaminen

Ohje

Puhdista kone hyvin käytön jälkeen.

- Pysäköi kone kiinteälle ja tasaiselle paikalle.
- Kytke seisontajarru.

Leikkuulaitteen puhdistaminen

Vaara **Terävät leikkuuterät aiheuttavat tapaturmavaaran**

Käytä työkasineita.

Puhdista leikkuulaite varovasti.

Huomio! **Moottorivauriot mahdollisia**

Älä kallista konetta enempää kuin 30°. Moottorin palotilaan voi valua polttoainetta. Seurauksena on moottorivaurio.

- Siirrä leikkuulaite aivan ylös.
- Puhdista leikkuutila harjalla tai kankaalla.

Leikkuulaite, jossa on puhdistussuutin (mallista riippuen)

Kuva 9

Aseta kone tasaiselle alustalle, jossa ei ole soraa eikä irtokiviä. Kytke seisontajarru.

1. Liitä vesiletku puhdistussuuttimeen pikaliittimellä. Avaa vesihana.
2. Käynnistä moottori.
3. Laske leikkuulaite alas ja käynnistä se muutamaksi minuutiksi.
4. Sammuta leikkuulaite ja moottori.
5. Irroita vesiletku.

Toista kohdat 1 - 5 toisen puhdistussuuttimen kohdalla (mikälä sellainen on).

Puhdistuksen (toimenpiteiden 1 - 5) jälkeen:

- Nosta leikkuulaite ylös. Laske moottorin kierrokset joutokäynnille.
- Käynnistä moottori. Käytä leikkuulaitetta muutama minuutti, jotta se kuivuu.

Ruuhonkokoajan puhdistaminen

- Irroita ruuhonkokoaja ja tyhjennä se.
- Voit pestä ruuhonkokoajan voimakkaalla vesisuihkulla (puutarhaletkulla).
- Anna ruuhonkokoajan kuivua hyvin ennen seuraavaa käyttökertaa.

Huolto

Noudata moottorin käsikirjassa annettuja huolto-ohjeita. Vie ajoleikkuri käyttökauden lopussa huoltoon tarkastettavaksi ja huollettavaksi.

Huomio! **Moottoriöljy on vaaraksi ympäristölle**

Toimita öljynvaihdon yhteydessä talteenotettu vanha öljy jäteöljyn keräyspisteeseen.

Akut ovat vaaraksi ympäristölle

Vanhat akut eivät kuulu talousjätteeseen. Toimita vanhat akut myyjäliikkeeseen tai ongelmajätetkeräykseen. Poista akku ennen ajoleikkurin viemistä romutettavaksi.

Käynnistysapukaapelin käyttö

Vaara

Älä kytke käynnistyskaapelia vialliseen tai jäätyneeseen akkuun. Varmista, että laitteet ja kaapeliliittimet eivät kosketa toisiaan. Varmista, että sytytysvirrat on kytketty pois päältä.

- Kiinnitä punainen käynnistyskaapeli tyhjän akun ja käynnistysapuakun plusnapaan (+).
- Kiinnitä musta käynnistyskaapeli ensin käynnistysapuakun miinusnapaan (-). Kiinnitä toinen liitin sen ajoneuvon, jonka akku on tyhjä, moottorilohkon runkoon (mahdollisimman kauas akusta).

Ohje

Jos käynnistysapuakku on asennettu ajoneuvon, niin tätä ajoneuvoa ei saa käynnistää kaapelikäynnistykseen aikana.

- Kytke pysäköintijarru. Käynnistä se ajoneuvo, jonka akku on tyhjä.
- Irroita käynnistyskaapeli päinvastaisessa järjestyksessä.

Renkaiden ilmanpaine

Huomio!

Älä ylitä suurinta sallittua rengaspainetta (ks. tieto renkaan kyljestä). Älä seiso renkaan edessä tai yläpuolella ilmaa lisätessäsi.

Suosittelut rengaspaineet:

edessä:	1,0 bar
takana:	0,7 bar

Liian suuri rengaspaine lyhentää renkaan käyttöikää. Tarkista rengaspaine aina ennen ajamaan lähtöä.

5 käyttötunnin jälkeen

- Ensimmäinen moottoriöljyn vaihto. Seuraavat vaihtovälit, ks. moottorin ohjekirja. Vaihda öljy pikavaihtoventtiiliin (kuva 8, lisävaruste) kautta.

10 käyttötunnin jälkeen

- Voitele kaikki nivelet ja laakerit (käyttövivut, leikkuulaitteen korkeudensäätövipu, kytkin-/jarrupoljin,...) muutamalla tipalla voiteluöljyä.
- Puhdista akun navat.

25 käyttötunnin välein

- Voitele kaikki teräkselit, kiristysrullat ja kiristysrullien pidikkeet voitelunippojen kautta 251H EP -tyyppisellä rasvalla. Suosittelemme antamaan tämän huollon tehtäväksi.
- Voitele ohjauslaitteen hammaspyörät yleisrasvalla.
- Voitele ohjausnivelet muutamalla tipalla voiteluöljyä.
- Voitele etupyörien laakerit ja akselit voitelunippojen kautta yleisrasvalla.

50 käyttötunnin välein

- Anna huollon poistaa vaihteistoon kerääntynyt lika ja ruohosilppu.

Tarvittaessa

Lataa akku

Jos kone on pidemmän aikaa käyttämättä, kannattaa akku poistaa koneesta ja ladata se täyteen ennen varastointia ja varastoinnin aikana 2 kuukauden välein ja vielä ennen akun uudelleen käyttöönottoa.

Ohje

Noudata akkulaturin käyttöohjeita.

Sulakkeiden vaihto

- Vaihda viallisen sulakkeen tilalle vain samantyyppinen.

Kerran käyttökauden aikana

- Voitele ohjauslaitteen hammaspyörät yleisrasvalla.
- Voitele ohjausnivelet muutamalla tipalla voiteluöljyä.
- Voitele kaikki nivelet ja laakerit (käyttövivut, leikkuulaitteen korkeudensäätövipu, kytkin-/jarrupoljin,...) muutamalla tipalla voiteluöljyä.
- Puhdista sytytystulppa ja säädä kärkiväli tai vaihda sytytystulppa, ks. moottorin ohjekirja.

- Anna huollon voidella takimmaisat pyöränakselit erikoisrasvalla (vettä hylkivällä rasvalla).
- Anna huollon teroittaa tai vaihtaa leikkuuterät.

Säilyttäminen

 **Huomio!**
Koneen materiaali- ja vauriot mahdollisia.

Säilytä ajoleikkuria puhtaassa ja kuivassa paikassa. Moottorin pitää olla jäähtynyt. Suojaa kone ruostumiselta, jos se on pitempään käyttämättä, esim. talvella.

Käyttökauden lopuksi tai jos kone on yli kuukauden käyttämättä:

- Puhdista kone ja ruohonkokoja.
- Pyyhi kaikki metalliosat ruostumisen estämiseksi öljyyn kastetulla rievulla tai suihkuta ne yleisvoiteluspraylla.
- Lataa akku akkulaturilla.
- Irrota akku talvisäilytyksen ajaksi, lataa akku ja säilytä sitä kuivassa ja viileässä paikassa (suojassa pakkaselta). Lataa akku aina 4–6 viikon välein ja ennen uudelleen käyttöönottoa.
- Laske pois polttoaine (ainoastaan ulkona) ja varastoi moottori moottorin ohjekirjan ohjeiden mukaan.
- Tarkista, että rengaspaineet vastaavat renkaille ilmoitettuja paineita. Jos renkaissa ei ole merkintää, rengaspaineen tulisi olla 0,9 bar.
- Säilytä ajoleikkuri puhtaassa ja kuivassa paikassa.

Takuu

Takuu on maakohtainen. Takuun myöntää valmistaja tai maahantuojia.

Korvaamme maksutta takuuehtojen puitteissa materiaali- ja valmistusvirheistä aiheutuneet häiriöt. Ota takuuasioissa yhteys myyjäliikkeeseen tai lähelläsi sijaitsevaan jälleenmyyjään.

Moottoriin liittyvää tietoa

Moottorin valmistaja on vastuussa kaikista moottoriin liittyvistä ongelmista, jotka koskevat tehoa, tehonmittausta, teknisiä tietoja, takuuta ja huoltoa.

Lisätietoja löydät koneen mukana toimitettavasta erillisestä moottorin valmistajan ohjekirjasta.

Vikatilanteet

 **Vaara**
Moottorin käynnistyminen vahingossa aiheuttaa tapaturmavaaran

Suojaa itsesi tapaturman varalta. Ennen kaikkia koneelle tehtäviä huoltotoimia

- Sammuta moottori.
- Irrota virta-avain.
- Kytke seisontajarru.
- odota, että kaikki liikkuvat osat ovat pysähtyneet ja moottori on jäähtynyt.
- Irrota sytytystulpan liitin, jotta moottori ei voi käynnistyä vahingossa.

Syyt ajoleikkurin toimintahäiriöihin ovat usein yksinkertaisia. Alla olevien ohjeiden avulla pystyt tunnistamaan syyt helposti. Jotkut viat voit myös korjata itse. Jos olet epävarma, käänny huollon puoleen.

Häiriö	Mahdollinen syy	Toimi näin
Käynnistin ei pyöri.	Turvalaitejärjestelmä on lauennut.	Kun käynnistät koneen, istu kuljettajan istuimelle, paina jarrupoljin pohjaan tai kytke seisontajarru. Kytke leikkuulaite pois päältä. Asenna ruohonkokooja ja ulosheittoputki tai ulosheittoaukon läppä tai allejättötulppa.
	Akku on kytketty väärin.	Kiinnitä punainen kaapeli akun (+)-napaan ja musta kaapeli akun (-)-napaan.
	Akku on tyhjä tai akun varaustila heikko.	Lataa akku.
	Sulake on palanut.	Vaihda sulake. Jos sulake palaa toistuvasti, selvitä syy (yleensä oikosulku).
	Moottorin ja rungon välinen maadoitusjohto irti.	Kiinnitä maadoitusjohto.
Käynnistin pyörii, mutta moottori ei käynnisty.	Rikastin ja kaasuvipu ovat väärässä asennossa.	Käytä rikastinta. Aseta kaasuvipu asentoon  .
	Kaasuttimeen ei tule polttoainetta, polttoainesäiliö on tyhjä.	Lisää polttoainetta.
	Sytytystulppa on viallinen tai likainen.	Tarkista tulppa, ks. moottorin ohjekirja.
	Ei sytytyskipinää.	Anna huollon tarkistaa sytytys.
Moottori savuttaa.	Moottorissa on liikaa öljyä.	Sammuta moottori heti. Tarkista öljymäärä.
	Moottori on vikaantunut.	Sammuta moottori heti. Anna huollon tarkistaa moottori.
Voimakasta tärinää.	Teräakseli tai leikkuuterät ovat vahingoittuneet.	Sammuta moottori heti. Anna huollon vaihtaa vialliset osat.
Ruohon ulosheitto ei toimi tai leikkuujälki ei ole siisti.	Moottorin kierrosnopeus on alhainen.	Anna lisää kaasua.
	Liian suuri ajonopeus.	Alenna ajonopeutta.
	Leikkuuterät ovat tylsät.	Anna huollon terottaa tai vaihtaa leikkuuterät.
Moottori käy, mutta terät eivät leikkaa ruohoa.	Kiilahihna on katkennut.	Anna huollon vaihtaa uusi kiilahihna.

Índice

Para sua segurança	111
Montagem	113
Apresentação do seu aparelho.	114
Operação	115
Bons conselhos para a conservação da relva	118
Transporte.	118
Limpeza/Manutenção	118
Paragem por período de tempo prolongado	120
Garantia	120
Informação sobre o motor.	120
Auxílio em caso de avarias.	120

Indicações na placa de características do aparelho

Estas indicações são muito importantes para a identificação posterior para a encomenda de peças de reposição do aparelho e para a assistência técnica. A placa do modelo encontra-se por baixo do assento do condutor. Anote todas as indicações da placa de características do seu aparelho, no quadro indicado a seguir.

Na -Declaração de Conformidade CE anexa, que é parte integrante destas Instruções de Serviço, encontra estas e outras indicações sobre o aparelho.

Para sua segurança

Utilização correta do aparelho

Este aparelho destina-se exclusivamente para ser utilizado

- como trator corta-relva, para cortar superfícies relvadas do jardim da residência e de tempos livres,
- com acessórios, expressamente homologados para este trator corta-relva,

- de acordo com as descrições referidas nestas Instruções de Serviço e com as Instruções de Segurança.

Qualquer outra utilização não está em conformidade com as determinações legais.

A utilização que não está em conformidade com as determinações legais tem como consequência a perda da garantia e a recusa de qualquer tipo de responsabilidade por parte do fabricante. O utilizador é responsável por todos os danos causados a terceiros e suas propriedades.

Alterações arbitrárias no aparelho excluem qualquer responsabilidade do fabricante pelos danos daí resultantes.

Este trator corta-relva não foi licenciado para a operação em vias públicas e para transportar pessoas.

Instruções gerais de segurança

Leia atentamente estas Instruções de Serviço antes de utilizar o trator corta-relva pela primeira vez e proceda segundo as mesmas.

Informe outros utilizadores sobre a utilização correta.

Opere o aparelho somente no estado técnico fornecido e prescrito pelo fabricante.

Guarde cuidadosamente estas Instruções de Serviço e mantenha-as sempre acessíveis para consulta.

Em caso de mudança de proprietário, entregue as Instruções de Serviço junto com o aparelho.

As peças de reposição e acessórios têm que satisfazer as exigências definidas pelo fabricante.

Por isso, utilize exclusivamente peças de reposição e acessórios originais ou as peças de reposição e os acessórios homologados pelo fabricante.

As reparações devem ser efetuadas, exclusivamente, por uma oficina especializada.

Antes de trabalhar com o aparelho

Em caso de cansaço e doença, não utilizar o aparelho.

As pessoas que usam o trator corta-relva não podem estar sob a influência de estupefacientes, tais como, p. ex., álcool, drogas ou remédios.

Pessoas com menos de 16 anos não podem trabalhar com o trator corta-relva.

Este aparelho não está preparado para ser utilizado por pessoas (crianças incluídas) com capacidades físicas, sensoriais ou mentais limitadas ou com falta de experiência e/ou de conhecimentos, a menos que sejam vigiadas por uma pessoa responsável pela sua segurança ou que tenham recebido instruções desta pessoa de como o aparelho deve ser utilizado.

As crianças devem ser vigiadas, para se garantir que elas não brinquem com o aparelho.

Antes de iniciar o trabalho, familiarize-se com todos os dispositivos e elementos de comando, assim como com as suas funções.

Guarde o combustível unicamente nos recipientes expressamente previstos para tal fim e nunca perto de fontes de calor (por ex. fogões ou reservatórios de água quente). Substitua o escape, depósito de combustível ou tampa do depósito danificados.

Engate corretamente reboques e equipamentos adicionais.

Os equipamentos adicionais, reboque, pesos bem como dispositivos de captação de relva cheios influenciam o comportamento de condução, sobretudo a manobrabilidade, a capacidade de travagem e o comportamento de viragem.

Durante o trabalho com o aparelho

Nos trabalhos com ou no aparelho usar vestuário de trabalho adequado (p. ex., calçado de segurança, calças compridas, vestuário justo ao corpo, óculos de proteção e proteção auricular).

Trabalhar sem proteção auricular pode provocar perda de audição. Opere o aparelho somente em estado técnico perfeito.

Nunca altere as regulações do motor efetuadas de fábrica.

Nunca abasteça o trator corta-relva com o motor a funcionar ou quente.

Abasteça o aparelho somente ao ar livre.

Evite chamas diretas, produção de faíscas e não fume.

Assegure-se sempre de que não se encontra pessoa alguma, especialmente crianças, ou animais na área de trabalho.

Examine o terreno em que o aparelho será utilizado e remova todos os objetos que possam ser captados e projetados. Assim evita perigos para pessoas e danos no aparelho.

Não corte relva em terrenos com uma inclinação superior a 20%.

O trabalho em terrenos íngremes é perigoso; o aparelho pode deslizar ou virar. Em terrenos íngremes, conduza e trave suavemente; nas descidas, deixe o motor embraiado e conduza lentamente. Nunca conduza na transversal à inclinação, mas sempre para cima e para baixo.

Trabalhe com o aparelho somente à luz diurna ou com iluminação artificial suficiente.

O trator corta-relva não foi licenciado para transporte de pessoas. Não transporte nenhum acompanhante.

Antes de executar qualquer trabalho no aparelho

Proteja-se contra ferimentos. Antes de executar qualquer trabalho neste aparelho

- Desligar o motor.
- Retirar a chave de ignição.

- Acionar o travão de imobilização.
- Aguardar até que todas as peças móveis tenham alcançado a imobilização total; o motor tem de estar frio.
- Retirar o terminal da vela de ignição no motor, de modo a não ser possível um arranque inadvertido do motor.

Depois do trabalho com o aparelho

Abandone o aparelho só depois de ter desligado o motor, ativado o travão de imobilização e retirado a chave de ignição.

Dispositivos de segurança

Os dispositivos de segurança servem para a sua proteção e devem estar sempre em perfeitas condições de funcionamento.

Não é permitido efetuar qualquer alteração nos dispositivos de segurança ou manipular o seu funcionamento.

Os dispositivos de segurança são:

Dispositivo de captação de relva/tampa de expulsão/peça de fecho do composto orgânico

Figura 6

Estas peças protegem-no contra ferimentos provocados pela lâmina de corte ou objetos projetados. O aparelho só deve ser operado com o dispositivo de captação de relva (a) montado com o canal de expulsão (b) ou a tampa de expulsão (c) ou com a peça de fecho de composto orgânico (d).

Sistema de bloqueio de segurança

O sistema de bloqueio de segurança permite o arranque do motor somente se

- o condutor tiver tomado o seu lugar no assento,
- o travão de imobilização tiver sido acionado,
- o pedal do acelerador estiver na posição «N»,
- a tampa de expulsão, a peça de fecho do composto orgânico ou o canal de expulsão estiver montado/a,

- o mecanismo de corte estiver desligado.

O sistema de bloqueio de segurança desliga o motor se o operador tiver abandonado o assento sem ter acionado o travão de imobilização e desligado o mecanismo de corte.

O sistema de bloqueio de segurança impede o corte de relva sem o dispositivo de captação de relva instalado (o motor desliga automaticamente).

Nos aparelhos sem a função OCR-ou com a função OCR desativada,-o sistema de bloqueio de segurança impede a marcha atrás com o mecanismo de corte ligado (o motor desliga automaticamente).

Por isso, desligar o mecanismo de corte antes de iniciar a marcha atrás.

Símbolos no aparelho

No aparelho encontram-se diversos símbolos autocolantes.

Os símbolos têm os seguintes significados:



Atenção! Antes da colocação em funcionamento, ler as instruções de serviço!



Manter terceiros afastados da zona de perigo!

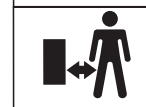

Perigo de lesão devido às lâminas ou peças rotativas.



Perigo de lesão devido às lâminas ou peças rotativas. Não colocar as mãos nem os pés em aberturas com a máquina em funcionamento.



Trabalhar em terrenos íngremes pode ser perigoso.



Perigo de lesão devido a relva ou objetos sólidos projetados.



Atenção!
Perigo de explosão.



Ácido da bateria/
Perigo de corrosão.



Ao subir e descer jamais colocar os pés em cima do mecanismo de corte.

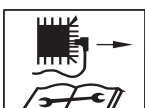

Antes da execução de trabalhos nas ferramentas de corte, desligar o terminal da vela de ignição!



Manter os dedos e os pés afastados das ferramentas de corte!
Antes da execução de trabalhos de ajuste ou limpeza do aparelho ou antes de o verificar, desligar o aparelho da corrente e desligar o terminal da vela de ignição.



Antes de executar quaisquer trabalhos no trator corta-relva, retire a chave de ignição e observe as indicações contidas nestas Instruções de Serviço.

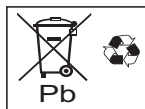

As baterias usadas não devem ser eliminadas no lixo doméstico.

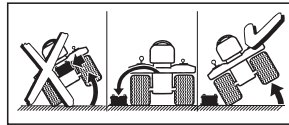

Antes de inclinar o aparelho, desmontar a bateria.



O aparelho só deve ser operado com o dispositivo de captação de relva montado com o canal de expulsão ou a tampa de expulsão ou com a peça de fecho de composto orgânico.

Mantenha estes símbolos no aparelho sempre em estado legível. Substitua símbolos danificados ou ilegíveis.

Símbolos nestas instruções

Nestas instruções são utilizados os símbolos seguintes:

⚠ Perigo

Chama a sua atenção para perigos que estão relacionados com a atividade descrita e na qual existe perigo para pessoas.

⚠ Atenção

Chama a sua atenção para perigos que estão relacionados com a atividade descrita e que podem causar danos materiais.

ℹ Nota

Assinala informações e recomendações de utilização importantes.

Indicação sobre reciclagem

Restos de embalagens, aparelhos antigos etc., devem ser reciclados em conformidade com as normas locais em vigor.

Indicações de posição

As indicações de posição no aparelho (p. ex. esquerda, direita) são feitas sempre partindo do ponto de vista do condutor sentado.

Montagem

Montar o aparelho

No final das Instruções de Serviço ou numa folha anexa, é apresentada a montagem do aparelho por meio de imagens.

As apresentações gráficas podem, em alguns detalhes, divergir do aparelho adquirido.

Colocar a bateria em funcionamento

⚠ Perigo
Perigo de intoxicação e de ferimentos devido ao ácido da bateria

Use óculos e luvas de proteção. Evite o contacto da pele com o ácido da bateria.

Se o ácido da bateria lhe tiver atingido a face ou os olhos, lave imediatamente com água fria e consulte um médico.

Se, inadvertidamente, tiver bebido ácido da bateria, beba muita água e consulte imediatamente um médico.

Guarde baterias fora do alcance das crianças.

Nunca vire a bateria porque o ácido pode derramar.

O ácido residual da bateria deve ser entregue para reciclagem ao seu Agente ou a uma empresa especializada em reciclagem.

⚠ Atenção
Perigo de incêndio, explosão e corrosão devido ao ácido da bateria e aos gases do ácido da bateria

Limpe imediatamente as peças do aparelho que tenham sido salpicadas com ácido da bateria. O ácido da bateria tem um efeito corrosivo.

Não fume e mantenha afastados objetos em chamas e quentes.

Carregue as baterias somente em espaços bem ventilados e secos.

Possibilidade de curto-circuito ao executar trabalhos na bateria

Não coloque ferramentas ou objetos metálicos sobre a bateria.

Respeite a sequência de montagem ao ligar ou desligar os bornes da bateria.

Desligar os bornes

- Desligar, primeiro, o cabo preto (-), e, depois, o cabo vermelho (+).

Ligar os bornes

- Ligar, primeiro, o cabo vermelho (+), e, depois, o cabo preto (-).

A bateria está cheia de ácido e está selada pela fábrica. Todavia, mesmo uma bateria «sem manutenção» necessita de manutenção para permitir uma certa vida útil.

- Mantenha a bateria limpa.
- Evite virar a bateria. Mesmo estando «selada» uma bateria pode derramar líquido de eletrólito quando é virada.
- Carregar a bateria antes da primeira colocação em serviço com um carregador próprio (corrente máxima de carga 12 volts/6 amperes) durante 1 a 2 horas. Depois de carregar a bateria, desligar, primeiro a ficha do carregador e, em seguida, retirar a bateria (ver também as Instruções de Serviço do carregador).

Apresentação do seu aparelho



 **Atenção. Danos no aparelho.** Aqui são descritas previamente as funções dos elementos de comando e visualização. Não execute ainda qualquer função!



Figura 1

1 Pedal do acelerador

Com o pedal do acelerador, regular a velocidade sem escalonamento e alterar o sentido de marcha:

Marcha em frente = carregar no pedal do acelerador para a frente (no sentido de marcha ); quanto mais para a frente, maior é a velocidade.

Parar (para parar e para alterar o sentido de marcha) = soltar o pedal do acelerador (posição N)

Marcha atrás = carregar no pedal do acelerador para trás (contra o sentido de marcha ); quanto mais para trás, maior é a velocidade.

Nota

Com o travão de imobilização ativado, o pedal do acelerador não pode ser acionado.

2 Alavanca para o travão de imobilização

Figura 4

Acionar o travão de imobilização:

Carregar no pedal de travão a fundo, deslocar a alavanca para .

Libertar o travão de imobilização:

Carregar no pedal de travão a fundo, deslocar a alavanca para .

3 Pedal de travão

Travar = carregar no pedal a fundo.

Nota

Também serve para ativar/desativar o travão de imobilização.

4 Indicação da quantidade de combustível no depósito (conforme o modelo)

Fig. 7

Indica no visor o nível do depósito de combustível.

5 Choke (conforme o modelo)

Para arranque do motor a frio, puxar o Choke (5a) ou colocar a alavanca do acelerador em  (5b).

6 Alavanca do acelerador

Regulação sem escalonamento da rotação do motor.



Rotação elevada do motor = .

Rotação lenta do motor = .

7 Contacto de ignição (conforme o modelo)

Contacto de ignição

Figura 5a



Arranque: Rodar a chave para a direita , até o motor começar a funcionar e, em seguida, soltar. A chave está na posição .





Parar: Rodar a chave para a esquerda para .

Contacto de ignição com função OCR-(conforme o modelo)

Figura 5b

Este contacto de ignição está equipado com uma função OCR-(= Corte de relva em marcha atrás controlado pelo operador).

Arranque: Rodar a chave para a direita , até o motor começar a funcionar e, em seguida, soltar. A chave fica em  (posição normal), permitindo cortar a relva em marcha à frente.

Posição OCR-: Rodar a chave para a esquerda, da posição normal para a posição de marcha atrás     e pressionar o interruptor (1).

A lâmpada de controlo (2) fica acesa, indicando ao utilizador que, agora, o aparelho permite cortar a relva em marcha atrás e em marcha à frente.

Parar: Rodar a chave para a esquerda para .

8 Bateria

9 Bocal de enchimento de óleo
Adicionar óleo, verificar o nível do óleo.

10 Argola de engate (conforme o modelo)

Utilização somente possível com o dispositivo de captação de relva retirado.

11 Alavanca PTO

O mecanismo de corte é ligado e desligado com a alavanca PTO.

Desligar o mecanismo de corte

= Pressionar a alavanca da fenda e puxá-la completamente para trás.

Ligar o mecanismo de corte

= Pressionar lentamente a alavanca para frente e engatar na fenda.

12 Desbloqueio da engrenagem

Figura 11

A alavanca encontra-se no lado direito do aparelho, na moldura traseira entre a roda de trás e a engrenagem.

Para deslocar o aparelho com o motor desligado:

– Puxar a alavanca para fora e pressioná-la para baixo

Para conduzir:

– Deslocar a alavanca para cima e pressioná-la para dentro

13 Alavanca de regulação das alturas de corte

Regular com a alavanca os diferentes níveis da altura de corte (1 até 5, no máximo – conforme modelo).

Nível 1 = Altura de corte menor - dispositivo de corte completamente em baixo.

Nível 5* = Altura de corte maior - dispositivo de corte completamente em cima.

(* Conforme o modelo. O número mais elevado corresponde à altura de corte máxima.)

14 Tampa do depósito

Abastecer de combustível

15 Canal de expulsão

Dirigir a relva cortada para o dispositivo de captação de relva.

16 Suporte para latas

17 Dispositivo de captação de relva

Recolher a relva cortada.

Operação

Respeitar também as instruções constantes no Manual do motor!

Perigo **Perigo de ferimentos**

Pessoas, especialmente crianças ou animais nunca devem estar nas proximidades do aparelho durante a operação de corte. Eles podem ser feridos por pedras ou objetos semelhantes projetados. O aparelho não pode ser operado por crianças.

Seja particularmente cuidadoso ao cortar relva em marcha atrás (aparelho com interruptor OCR).

Não é permitida a presença de pessoas na zona de trabalho do aparelho.

Nunca esvazie o dispositivo de captação de relva com o mecanismo de corte em funcionamento.

Ao esvaziar o dispositivo de captação de relva, o operador ou terceiros podem sofrer ferimentos provocados pelo produto de corte projetado.

Ao cortar relva em terrenos íngremes, o trator corta-relva pode tombar e você pode ferir-se.

Nunca conduza na transversal à inclinação, mas sempre para cima e para baixo. O aparelho só se pode deslocar em terrenos íngremes com uma inclinação máxima de 20%. Não virar em terrenos íngremes.

Ao cortar relva molhada, o aparelho pode escorregar devido à aderência reduzida e provocar a sua queda. Corte só quando a relva estiver seca.

A velocidade em excesso pode aumentar o perigo de acidente. Mantenha uma distância suficiente ao cortar relva em áreas limítrofes, como p. ex. nas proximidades de terrenos íngremes ou debaixo de árvores, arbustos e sebes.

Seja particularmente cuidadoso, quando cortar relva em marcha atrás.

Examine o terreno em que o aparelho será utilizado e remova todos os objetos que possam ser captados e projetados.

Se um corpo estranho (p. ex. pedra) for apanhado pela ferramenta de corte ou caso o aparelho comece a vibrar de forma anómala: Desligar o motor imediatamente. Antes de voltar a utilizar, o aparelho deve ser examinado a nível de danos por uma oficina especializada.

Ao cortar relva com uma foice, nunca se coloque diante das aberturas de expulsão da relva.

Nunca coloque as mãos ou pés em ou por baixo de peças em rotação. Desligue o motor, retire a chave da ignição e o terminal da vela de ignição antes de eliminar bloqueios ou entupimentos no canal de expulsão.

Não utilizar o aparelho em condições atmosféricas desfavoráveis, como p. ex., iminência de chuva ou trovoada.

Perigo de asfixia por monóxido de carbono

Deixe o motor de combustão trabalhar apenas ao livre.

Perigo de explosão e de incêndio

Os vapores de combustível/gasolina são explosivos e o combustível é altamente inflamável.

Abasteça combustível antes de ligar o motor. Mantenha o depósito de combustível fechado com o motor em funcionamento ou com o motor ainda quente.

Abasteça combustível somente com o motor desligado e frio. Evite chamas diretas, formação de faíscas e não fume. Abasteça o aparelho somente ao ar livre.

Caso o combustível tenha transbordado, não ligue o motor. Afaste o aparelho da área contaminada com combustível e aguarde até que os vapores de combustível se tenham dissipado.

Para evitar o perigo de incêndio, manter as peças seguintes livres de relva e de óleo derramado: Motor, escape, depósito de combustível.

⚠ Perigo**Perigo de ferimentos devido ao aparelho defeituoso**

Opere o aparelho somente em estado perfeito. Antes de qualquer operação, efetue sempre uma inspeção visual. Verifique especialmente os dispositivos de segurança, as ferramentas de corte com suporte, os elementos de comando e as uniões aparafusadas quanto a danos e assento fixo.

Substitua as peças danificadas antes de utilizar o aparelho.

⚠ Perigo**Perigo de ferimentos**

Não execute quaisquer operações de teste, controlo, manutenção ou afinação com o motor em funcionamento ou quente.

i Tempos de funcionamento

Siga as regulamentações nacionais/municipais relativamente aos horários de funcionamento (se necessário, informe-se junto dos serviços competentes).

Antes de qualquer operação

Verifique:

- todos os dispositivos de proteção,
- o nível de óleo do motor (ver Manual do motor),
- o enchimento do tanque,
- a pressão dos pneus,
- as ranhuras de ventilação na área do motor quanto a sujidade e restos de relva.

Abastecer combustível e verificar o nível de óleo**i Nota**

O motor sai já de fábrica com óleo – favor verificar e, se necessário, adicionar óleo.

- Abastecer com gasolina sem chumbo. Ver Manual do motor.
- Atestar o depósito de combustível, no máximo, até 2,5 cm abaixo do bordo inferior do bocal de enchimento.
- Fechar bem o depósito de combustível.
- Verificar o nível de óleo. O nível de óleo deve-se encontrar entre as marcas «Full/Max» e «Add/Min» (ver também o manual do motor).

Verificar a pressão dos pneus**i Nota**

Por razões de produção, a pressão dos pneus pode ser mais elevada do que o necessário.

- Verificar a pressão dos pneus. Caso necessário, corrigir (ver secção «Manutenção»):
 - à frente: 1,0 bar
 - atrás: 0,7 bar

Regulação do assento do condutor

Figura 2

- Colocar o assento na posição pretendida.

Ajustar o volante (conforme o modelo)

Figura 3







- Pressione o botão de retenção e coloque o volante na posição pretendida (a, b, c).

i Nota

Certifique que o botão de retenção fica bem encaixado!

Ligar o motor**i Nota**

Alguns modelos não dispõem do «Choke». O motor ajusta-se automaticamente à respetiva operação de arranque.

- Abrir a torneira da gasolina (se existente – ver Manual do motor).
- Tomar o lugar no assento do condutor.
- Desligar o mecanismo de corte e deslocá-lo para cima:
 - Colocar a alavanca PTO em posição Desl. 
 - Colocar a alavanca de regulação da altura de corte na posição «5» (mecanismo de corte em cima).
- Acionar o travão de imobilização.
- Não acionar o pedal do acelerador (= posição neutra, posição N)
- Colocar a alavanca do acelerador em 
- Com o motor frio, puxar o «Choke» ou colocar a alavanca do acelerador em 
- Rodar a chave de ignição para  até o motor arrancar (tentativa de arranque máx. 5 segundos, aguardar 10 segundos antes da próxima tentativa). Quando o motor estiver a trabalhar, posicionar a chave de ignição em  /   **F**.
- Assim que o motor começar a funcionar, recuar o «Choke»/alavanca do acelerador lentamente, até o motor funcionar suavemente.

Parar o motor

- Colocar a alavanca do acelerador numa posição média do curso de aceleração.
- Deixar o motor funcionar durante aprox. 20 segundos.
- Colocar a chave de ignição em .
- Retirar a chave de ignição.
- Antes de abandonar o aparelho, acionar o travão de imobilização.

Conduzir



Perigo

Um arranque brusco, uma paragem súbita e conduzir a velocidade excessiva aumenta o perigo de acidente, podendo causar danos no aparelho. Seja particularmente cuidadoso ao cortar relva em marcha atrás. Nunca regular/alterar a posição do volante ou assento do condutor durante a marcha.



Atenção. Danos no aparelho.









Nunca alterar o sentido de marcha, sem previamente parar o aparelho completamente.

- Arrancar o motor conforme indicado.
- Libertar o travão de imobilização: Carregar no pedal de travão a fundo, deslocar a alavanca para .
- Acionar lentamente o pedal do acelerador, até atingir a velocidade pretendida.

Parar o aparelho

- Libertar o pedal do acelerador.
- Carregar no pedal de travão, até o aparelho parar.

Cortar relva

- Em funcionamento normal  /  **F** (ver funcionamento do contacto de ignição): Desligar e deslocar para cima o mecanismo de corte antes de iniciar a marcha atrás.
- Na função de corte de relva em marcha atrás  **R**  **F**  **F** (ver funcionamento do contacto de ignição): Prestar particular atenção ao cortar a relva em marcha atrás e ativar só quando for absolutamente necessário.
- Não alterar o sentido de marcha quando o aparelho estiver em movimento.
- Arrancar o motor conforme indicado.
- Colocar a alavanca do acelerador em , para garantir potência suficiente.
- Libertar o travão de imobilização: Carregar no pedal de travão a fundo, deslocar a alavanca para .
- Ligar o mecanismo de corte:
 - Ligar PTO .
- Baixar o mecanismo de corte.
- Com o pedal do acelerador, seleccionar o sentido de marcha para a frente e a velocidade (mediante acionamento lento). O aparelho desloca-se.

Esvaziar o dispositivo de captação de relva

Se a relva cortada ficar espalhada no solo:

- Parar o aparelho.
 - Acionar o travão de imobilização.
 - Desligar o mecanismo de corte.
- Figura 10a
- Deslocar o dispositivo de captação de relva para cima pela pega traseira e esvaziar.

ou

Figura 10b

- Parar o motor e aguardar até que todos os componentes móveis estejam parados.

- Retirar o dispositivo de captação de relva.
- Esvaziar o dispositivo de captação de relva.
- Voltar a colocar o dispositivo de captação de relva.

Generalidades

Na regulação da altura de corte e da velocidade de marcha, ter em atenção para que o aparelho não sofra uma sobrecarga. Dependendo do comprimento, tipo e humidade da relva a cortar, é necessário ajustar a altura de corte e a velocidade de marcha, para se garantir um funcionamento sem anomalias. Em caso de entupimentos, reduzir a velocidade de marcha e aumentar a altura de corte.

Imobilizar o aparelho

- Parar o aparelho.
- Carregar a fundo no pedal de travão e acionar o travão de imobilização.
- Desligar o mecanismo de corte e deslocá-lo para cima.
- Colocar a alavanca do acelerador numa posição média do curso de aceleração.
- Passados 20 segundos, colocar a chave de ignição em .
- Retirar a chave de ignição.

Nota

Só arrumar o aparelho em recintos fechados quando o motor estiver frio.

Empurrar o aparelho

Deslocar o aparelho só com o motor desligado.

- Desbloquear a engrenagem (fig. 11): Puxar a alavanca para fora e pressionar para baixo. Antes do arranque do motor, repor a alavanca de desbloqueio da engrenagem na posição inicial.

Acessórios (opcional)

 **Perigo de ferimentos provocados pela ferramenta de corte**

Usar luvas de proteção.

Figura 6

Cortar relva com expulsão lateral

Acessórios: Tampa de expulsão (c)

- Colocar a alavanca de regulação da altura de corte em «1» (dispositivo de corte em baixo).
- Retirar o canal de expulsão (b).
- Montar a tampa de expulsão (c).

Cobertura do solo com substâncias orgânicas

Acessórios: Peça de fecho do composto orgânico (d)

- Colocar a alavanca de regulação da altura de corte em «1» (dispositivo de corte em baixo).
- Retirar o canal de expulsão (b).
- Montar a peça de fecho do composto orgânico (d).

Nota

Se juntamente com o acessório de empalhamento (cobertura do solo com substâncias orgânicas) for fornecida uma lâmina especial para empalhamento (depende do modelo), esta só deve ser montada numa oficina especializada (binário de aperto: 122 Nm).

Nota

Devido ao sistema de bloqueio de segurança, o dispositivo de captação de relva (a) também tem de estar montado no corte de relva com expulsão lateral ou na cobertura do solo com substâncias orgânicas.

Bons conselhos para a conservação da relva

Alguns conselhos para a sua relva crescer sadia e uniforme.

Cortar relva

O relvado é composto por vários tipos de gramíneas. Quando corta a relva com frequência, crescem intensivamente gramíneas que enraízam fortemente e formam um céspede firme. Se corta a relva raramente desenvolvem-se gramíneas com crescimento alto intenso e outras ervas bravas (p. ex., trevo, margaridas).

A altura normal de um relvado é de aprox. 4-5 cm. Deve-se cortar apenas 1/3 da altura total; portanto, com 7-8 cm cortar à altura normal. Se possível, não cortar a relva mais curta que 4 cm, caso contrário, o céspede será danificado em caso de estiagem. Cortar relva alta (p. ex., depois das férias) por etapas à altura normal.

Cobertura do solo com substâncias orgânicas (com acessórios)

A relva é cortada em pequenos pedaços (aprox. 1 cm) que ficam no solo. Na relva são conservados muitos nutrientes.

Para obter um ótimo resultado, a relva tem de ser mantida sempre curta, ver igualmente a secção «Cortar relva».

Para a cobertura do solo com substâncias orgânicas, respeitar as instruções seguintes:

- Não cortar relva molhada.
- Nunca cortar mais que 2 cm máx. do comprimento total da relva.
- Conduzir devagar.
- Utilizar a rotação máxima do motor.
- Limpar regularmente o dispositivo de corte.

Transporte

Para mudar de local de trabalho, só devem ser percorridos trajetos pequenos com o aparelho. Para distâncias maiores, utilize um veículo de transporte.

Nota: O aparelho não tem licença para transitar em vias públicas.

Trajetos pequenos

 **Perigo**

O mecanismo de corte em rotação pode captar e projetar objetos, causando danos.

- Antes de andar com o aparelho, desligue o mecanismo de corte.

Trajetos longos

 **Atenção**
Danos de transporte

Os meios de transporte utilizados (p. ex., veículo de transporte, rampas de carga ou similares) devem ser utilizados conforme as disposições legais (ver as Instruções de Serviço respetivas). Para o Transporte o aparelho tem de ser protegido contra deslize.

Perigo para o ambiente devido a combustível derramado

Não transporte o aparelho em posição inclinada.

- Preparar o veículo de transporte.
- Colocar a rampa de carga no veículo de transporte.
- Empurrar manualmente o aparelho em ponto morto para a superfície de carga.
- Acionar o travão de imobilização.
- Proteger o aparelho contra deslizamento.

Limpeza/Manutenção

 **Perigo**
Perigo de ferimentos devido a arranque involuntário do motor.

Proteja-se contra ferimentos.

Antes de executar qualquer trabalho neste aparelho

- Desligar o motor.
- Retirar a chave de ignição.
- Acionar o travão de imobilização.

- *Aguardar até que todas as peças móveis tenham alcançado a imobilização total; o motor tem de estar frio.*
- *Retirar o terminal da vela de ignição no motor, de modo a não ser possível um arranque inadvertido do motor.*

Atenção

Para limpeza do aparelho nunca utilizar aparelhos de limpeza a alta pressão.

Limpeza

Nota

Limpar o aparelho a fundo após cada utilização.

- Colocar o aparelho sobre uma superfície resistente e plana .
- Acionar o travão de imobilização.

Limpar o mecanismo de corte

Perigo

Perigo de lesão devido às lâminas de corte afiadas

Use luvas de trabalho.

Limpar a ferramenta de corte com cuidado.

Atenção

Danos no motor

Não incline o aparelho mais que 30°. o combustível pode entrar na câmara de combustão e danificar o motor.

- Levantar totalmente o mecanismo de corte.
- Limpar o compartimento de corte com uma escova, vassoura manual ou panos.

Mecanismo de corte com injetor de limpeza (conforme o modelo)

Figura 9

Colocar o aparelho numa superfície plana livre de calhaus, pedras, etc. e acione o travão de imobilização.

1. Fixar uma mangueira de água com um acoplamento rápido, corrente no mercado, no injetor de limpeza. Abrir a água.
2. Coloque o motor em funcionamento.

3. Baixar o mecanismo de corte e ligar durante alguns minutos.
4. Desligar o dispositivo de corte o motor.
5. Desmontar a mangueira da água.

Repita as fases 1–5 no segundo injetor de limpeza (se existente).

Depois de terminada a operação de limpeza (fases 1–5):

- Levantar o mecanismo de corte.
- Colocar o motor em funcionamento e ligar o mecanismo de corte durante alguns minutos para o mecanismo de corte secar.

Limpar o dispositivo de captação de relva

- Tirar e esvaziar o dispositivo de captação de relva.
- O dispositivo de captação de relva pode ser lavado com um jato forte de água (mangueira de jardim) .
- Deixar o dispositivo de captação de relva secar completamente antes de o reutilizar.

Manutenção

Respeite as normas de manutenção no manual do motor. No final da temporada, submeta o aparelho a uma inspeção e manutenção por uma oficina especializada.

Atenção

Perigo para o ambiente devido ao óleo para motores

Entregue o óleo usado resultante da troca de óleo a um posto coletor de óleo usado ou a entidade especializada na sua reciclagem.

Perigo para o ambiente devido às baterias

As baterias usadas não devem ser colocadas no lixo doméstico. Entregue as baterias usadas no seu Agente ou numa entidade especializada na sua reciclagem. Desmante a bateria antes do aparelho ser desmantelado para sucata.

Utilização de um cabo auxiliar de arranque

Perigo

Jamais curto-circuitar uma bateria defeituosa ou congelada com um cabo auxiliar de arranque. Preste atenção para que os aparelhos não entrem em contacto com as braçadeiras e que as ignições estejam desligadas.

- Fixar o cabo auxiliar de arranque vermelho nos polos positivos (+) da bateria descarregada e da bateria alimentadora.
- Fixar, primeiro, o cabo auxiliar de arranque preto no polo negativo (–) da bateria alimentadora. Fixar o outro terminal na estrutura do bloco do motor do veículo com a bateria descarregada (o mais afastado possível da bateria).

Nota

Se a bateria alimentadora estiver montada num veículo, este não pode ser arrancado durante o processo de arranque auxiliar.

- Arrancar o veículo com a bateria descarregada e acionar o travão de imobilização.
- Separar o cabo auxiliar de arranque em ordem inversa.

Pressão dos pneus

Atenção

Jamais exceder a pressão dos pneus máxima autorizada (ver a face do pneu). Ao encher os pneus, não se coloque em frente nem por cima do pneu.

A pressão de serviço dos pneus recomendada é:

à frente:	1,0 bar
atrás:	0,7 bar

Uma pressão dos pneus excessiva reduz a vida útil dos pneus. A pressão dos pneus deve ser verificada antes de cada utilização.

Após 5 horas de serviço

- Primeira troca de óleo para motores. Quanto aos demais intervalos, ver o Manual do motor. Utilizar umacalha (opcional, fig. 8) para drenar.

Após 10 horas de serviço

- Lubrificar todos os pontos de rotação e mancais (alavanca de comando, regulação da altura do mecanismo de corte, pedal de acoplamento/travão, ...) com algumas gotas de óleo leve.
- Limpar os polos da bateria.

Cada 25 horas de serviço

- Lubrificar todos os eixos das lâminas, polias tensoras e suportes das polias tensora nos bocais de lubrificação com massa consistente do tipo 251H EP. Para execução destes trabalhos recorra a uma oficina especializada.
- Lubrificar os dentes do mecanismo da direção com uma massa consistente multiusos.
- Lubrificar as articulações da direção com algumas gotas de óleo leve.
- Lubrificar a chumaceira do cubo da roda e eixos das rodas da frente nos bocais de lubrificação com uma massa consistente multiusos.

Cada 50 horas de serviço

- Providenciar a remoção de sujidade e resíduos de relva da engrenagem de acionamento por uma oficina especializada.

Conforme necessário

Carregar a bateria

Se o aparelho não for utilizado durante um longo período de tempo, recomenda-se que a bateria seja desmontada do aparelho e, antes e durante o seu armazenamento, seja carregada a cada 2 meses bem como antes do aparelho ser novamente colocado em funcionamento.

Nota

Respeite as indicações nas Instruções de Serviço do seu carregador de bateria.

Substituir os fusíveis

- Substitua os fusíveis defeituosos apenas com a mesma capacidade.

Uma vez por estação

- Lubrificar os dentes do mecanismo da direção com uma massa consistente multiusos.
- Lubrificar as articulações da direção com algumas gotas de óleo leve.
- Lubrificar todos os pontos de rotação e mancais (alavanca de comando, regulação da altura do mecanismo de corte, pedal de acoplamento/travão, ...) com algumas gotas de óleo leve.
- Limpar a vela de ignição e ajustar a distância dos elétrodos ou substituir a vela de ignição, ver o Manual do motor.
- Providenciar a lubrificação do eixo traseiro com uma massa consistente especial (hidrófuga) por uma oficina especializada.
- Recorrer a uma oficina especializada para afiar ou substituir as lâminas de corte.

Paragem por período de tempo prolongado



Atenção

Danos de material no aparelho

Armazenar o aparelho com o motor frio somente em recintos limpos e secos. Em qualquer caso, proteger o aparelho contra ferrugem quando for armazenado por período de tempo longo, p. ex. no inverno.

Depois da estação ou quando o aparelho não for utilizado por um período superior a um mês:

- Limpar o aparelho e o dispositivo de captação de relva.
- Limpar com um pano embebido em óleo ou pulverizar com óleo todas as peças metálicas para proteção contra ferrugem.
- Carregar a bateria com um carregador.
- Em caso de paragem no inverno, desmontar a bateria, carregar e armazenar num local seco/fresco (protegido contra geada). Carregar todas as 4 a 6 semanas, assim como antes de ser novamente montada.

- Despejar o combustível (somente ao ar livre) e colocar o motor fora de serviço, conforme descrito no Manual do motor.
- Encher os pneus de acordo com as indicações nas faces dos pneus. Os pneus sem indicação nas faces devem ser enchidos com uma pressão de 0,9 bar.
- Guardar o aparelho num local limpo e seco.

Garantia

Em cada país são válidas as condições de garantia publicadas pela nossa Companhia ou pelo Importador.

Anomalias no seu aparelho são por nós gratuitamente eliminadas, no âmbito da garantia, desde que a causa seja devida a defeitos de material ou de fabrico. Numa situação de garantia, dirija-se ao seu revendedor ou ao nosso representante mais próximo.

Informação sobre o motor

O fabricante do motor é responsável por todos os problemas do mesmo, relativamente a potência, medição da potência, dados técnicos, garantia e assistência técnica.

Para mais informações, consulte o manual do proprietário/utilizador do fabricante do motor, fornecido em separado.

Auxílio em caso de avarias



Perigo

Perigo de ferimentos devido a arranque involuntário do motor.

Proteja-se contra ferimentos.

Antes de executar qualquer trabalho neste aparelho

- Desligar o motor.
- Retirar a chave de ignição.
- Acionar o travão de imobilização.

- Aguardar até que todas as peças móveis tenham alcançado a imobilização total; o motor tem de estar frio.
 - Retirar o terminal da vela de ignição no motor, de modo a não ser possível um arranque inadvertido do motor.
- As anomalias no funcionamento do seu aparelho têm na maioria das vezes causas simples que devia conhecer e que, em parte, poderá eliminar. Em caso de dúvidas, a sua oficina especializada estará ao seu dispor para o auxiliar.

Problema	Causa(s) possível(eis)	Solução
O motor de arranque não gira.	O sistema de bloqueio de segurança atuou.	Para o arranque, sentar no assento do condutor, carregar no pedal de travão a fundo ou bloquear o travão de imobilização. Desligar o mecanismo de corte. Montar o dispositivo de captação de relva juntamente com o canal de expulsão ou a tampa de expulsão ou a peça de fecho de composto orgânico.
	A bateria não está ligada corretamente.	Ligar o cabo vermelho no polo (+) da bateria e o cabo preto no polo (-) da bateria.
	Bateria vazia ou fraca.	Carregar a bateria.
	O fusível disparou.	Substituir o fusível. Se o fusível disparar repetidamente, procurar a causa (na maior parte das vezes, curto-circuito).
	Cabo de massa solto entre o motor e a estrutura.	Ligar o cabo de massa.
O motor de arranque gira, mas o motor não arranca.	Posição errada do «choke» e da alavanca do acelerador.	Acionar o «choke». Colocar a alavanca do acelerador em  .
	O carburador não recebe combustível, depósito de combustível vazio.	Abastecer combustível.
	Vela de ignição com defeito ou suja.	Verificar a vela de ignição, ver Manual do motor.
	Não existe faísca de ignição.	Verificação do sistema de ignição em oficina especializada.
O motor deita fumo.	Demasiado óleo no motor.	Desligar o aparelho imediatamente. Controlar o nível de óleo do motor.
	Motor com defeito.	Desligar o aparelho imediatamente. Verificação do motor em oficina especializada.
Fortes vibrações.	Veio porta-lâminas danificado ou lâmina de corte com defeito	Desligar o aparelho imediatamente. Substituição das peças defeituosas por uma oficina especializada.
O mecanismo de corte não projeta relva ou não corta bem a relva.	Número de rotações do motor muito baixo.	Acelerar mais.
	Velocidade de marcha muito alta.	Ajustar a uma velocidade de marcha mais lenta.
	Lâmina de corte romba.	Recorrer a oficina especializada para afiar ou substituir as lâminas de corte.
O motor trabalha mas o mecanismo de corte não funciona.	Correia trapezoidal partida.	Substituição da correia trapezoidal por uma oficina especializada.

Περιεχόμενα

Για την ασφάλειά σας	122
Συναρμολόγηση	125
Το μηχάνημά σας με μια ματιά	125
Χειρισμός	126
Συμβουλές για τη φροντίδα του γκαζόν	129
Μεταφορά	130
Καθαρισμός/Συντήρηση	130
Μακροχρόνια ακινητοποίηση	132
Εγγύηση	132
Πληροφορίες σχετικά με τον κινητήρα	132
Αντιμετώπιση βλαβών	132

Στοιχεία στην πινακίδα τύπου

Τα στοιχεία αυτά είναι πολύ σημαντικά για τη μετέπειτα ταυτοποίηση κατά την παραγγελία των ανταλλακτικών του μηχανήματος και για την υπηρεσία εξυπηρέτησης πελατών. Η πινακίδα τύπου του μηχανήματός σας βρίσκεται κάτω από το κάθισμα του οδηγού. Καταχωρήστε όλα τα στοιχεία στην πινακίδα του μηχανήματός σας στο πλαίσιο που ακολουθεί.

Αυτά και άλλα στοιχεία σχετικά με το μηχάνημα περιλαμβάνονται στην ξεχωριστή Δήλωση Συμμόρφωσης-CE, η οποία αποτελεί μέρος αυτών των οδηγιών χειρισμού.

Για την ασφάλειά σας

Σωστή χρήση του μηχανήματος

Το μηχάνημα αυτό προορίζεται για χρήση

- ως χλοοκοπτικό τρακτέρ για το κούρεμα επιφανειών με γκαζόν σε κήπους κατοικιών και χώρων αναψυχής,
- με εξαρτήματα, τα οποία είναι ρητά εγκεκριμένα για το παρόν χλοοκοπτικό τρακτέρ,
- σύμφωνα με τις περιγραφές και τις υποδείξεις ασφαλείας που δίνονται σ' αυτές τις οδηγίες χειρισμού.

Κάθε άλλη χρήση δεν είναι σύμφωνη με τα προβλεπόμενα.

Η μη προβλεπόμενη χρήση έχει ως συνέπεια την παύση ισχύος της εγγύησης και την άρνηση ανάληψης κάθε ευθύνης από την πλευρά του κατασκευαστή. Ο χρήστης ευθύνεται για όλες τις ζημιές, οι οποίες προκαλούνται σε τρίτους και στην παρουσία τους από τη χρήση του μηχανήματος. Αυθαίρετες αλλαγές στο μηχάνημα αποκλείουν οποιαδήποτε ευθύνη του κατασκευαστή για ζημιές που ενδεχομένως προκύψουν από αυτές.

Το μηχάνημα αυτό δεν προορίζεται για χρήση σε δημόσιους δρόμους, ούτε για τη μεταφορά ατόμων.

Γενικές υποδείξεις ασφαλείας

Πριν την πρώτη χρήση του μηχανήματος διαβάστε προσεκτικά αυτές τις οδηγίες χειρισμού και ενεργείτε βάσει αυτών.

Κατατοπίστε τους άλλους χρήστες σχετικά με το σωστό χειρισμό του μηχανήματος.

Λειτουργείτε το μηχάνημα μόνο όταν αυτό βρίσκεται στην τεχνική κατάσταση που προδιαγράφεται και στην οποία παραδίδεται από τον κατασκευαστή.

Φυλάξτε καλά αυτές τις οδηγίες χειρισμού και έχετε τις πρόχειρες για κάθε χρήση του μηχανήματος.

Αν το μηχάνημα αλλάξει ιδιοκτήτη, αυτές οι οδηγίες χειρισμού πρέπει να παραδοθούν μαζί με το μηχάνημα.

Τα ανταλλακτικά και τα εξαρτήματα πρέπει να πληρούν τις καθορισμένες από τον κατασκευαστή αξιώσεις.

Γι' αυτό, χρησιμοποιείτε μόνο γνήσια ανταλλακτικά και εξαρτήματα ή εγκεκριμένα από τον κατασκευαστή ανταλλακτικά και εξαρτήματα.

Αναθέτετε τις επισκευές αποκλειστικά σε εξειδικευμένο συνεργείο.

Πριν από την εργασία με το μηχάνημα

Μη χρησιμοποιείτε το μηχάνημα σε περίπτωση κόπωσης και ασθένειας.

Τα άτομα, τα οποία χειρίζονται το μηχάνημα, δεν επιτρέπεται να βρίσκονται υπό την επίρεια ναρκωτικών ουσιών (π.χ. αλκοόλ, ναρκωτικών ή φαρμάκων).

Άτομα ηλικίας κάτω των 16 ετών δεν επιτρέπεται να χειρίζονται το μηχάνημα.

Το μηχάνημα αυτό δεν προορίζεται για τη χρήση από άτομα (συμπεριλαμβανομένων των παιδιών) με περιορισμένες φυσικές, αισθητήριες ή νοητικές ικανότητες ή με έλλειψη πείρας και/ή με έλλειψη γνώσεων, εκτός αν αυτά επιβλέπονται ή κατατοπίστηκαν σχετικά με τη χρήση του μηχανήματος από το υπεύθυνο για την ασφάλειά τους άτομο.

Τα παιδιά πρέπει να επιβλέπονται, ώστε να διασφαλιστεί ότι δεν παίζουν με το μηχάνημα.

Προτού αρχίσετε την εργασία με το μηχάνημα, εξοικειωθείτε με όλα τα συστήματα και τα στοιχεία χειρισμού, καθώς και με τις λειτουργίες αυτών.

Αποθηκεύετε τα καύσιμα μόνο σε εγκεκριμένα για το σκοπό αυτό δοχεία και ποτέ κοντά σε πηγές θερμότητας (π.χ. θερμάστρες ή θερμοσίφωνες).

Αλλάζετε τη χαλασμένη εξάτμιση, το ρεζερβουάρ και το καπάκι του ρεζερβουάρ.

Κοτσάρετε τις ρυμούλκες και τα προσαρτούμενα μηχανήματα σύμφωνα με τις προδιαγραφές. Η συμπεριφορά του μηχανήματος στην οδήγηση, η ικανότητα για στρίψιμο και φρενάρισμα και η συμπεριφορά σε περίπτωση ανατροπής επηρεάζονται από προσαρτούμενα μηχανήματα, ρυμούλκες, πρόσθετα βάρη, καθώς και όταν οι διατάξεις συλλογής χλόης είναι γεμάτες.

Κατά την εργασία με το μηχανήμα

Κατά τις εργασίες με / στο μηχανήμα φοράτε ανάλογη ενδυμασία (π.χ. υποδήματα ασφαλείας, μακριά παντελόνια, εφαρμοστά ρούχα, προστατευτικά γυαλιά και ωτοασπίδες).

Εργασίες χωρίς ωτοασπίδες μπορεί να οδηγήσουν σε απώλεια της ακοής.

Θέτετε το μηχανήμα σε λειτουργία μόνο όταν αυτό βρίσκεται σε άριστη τεχνική κατάσταση.

Μην αλλάζετε ποτέ τις εργοστασιακά προρυθμισμένες ρυθμίσεις του κινητήρα.

Μη γεμίζετε ποτέ το μηχανήμα με καύσιμα, ενόσω ο κινητήρας βρίσκεται σε λειτουργία ή είναι πολύ ζεστός.

Γεμίζετε το ρεζερβουάρ με καύσιμα μόνο στην ύπαιθρο.

Αποφεύγετε ανοιχτές εστίες φωτιάς, καθώς και το σχηματισμό σπινθήρων και μην καπνίζετε.

Βεβαιώνεστε συνεχώς ότι δεν υπάρχουν άτομα, κυρίως παιδιά, ούτε ζώα στην περιοχή εργασίας. Εξετάζετε την περιοχή, στην οποία πρόκειται να χρησιμοποιήσετε το μηχανήμα, και απομακρύνετε όλα τα αντικείμενα, τα οποία μπορεί να πιαστούν σ' αυτό και να εκτιναχτούν προς κάθε κατεύθυνση. Έτσι, αποφεύγετε τη θέση σε κίνδυνο ατόμων, καθώς και ζημιές στο μηχανήμα.

Μην κουρεύετε σε απότομα πρηνή με κλίση μεγαλύτερη από 20%.

Η εργασία σε πρηνή είναι επικίνδυνη και το μηχανήμα μπορεί να ανατραπεί ή να γλιστρήσει. Σε πρηνή ξεκινάτε και φρενάρτε πάντοτε κατά το δυνατόν μαλακά, στην κατηφόρα διατηρείτε τη ζεύξη του κινητήρα με το μειωτήρα στροφών και οδηγείτε αργά. Μην οδηγείτε ποτέ εγκάρσια στο πρηνές, αλλά πάντοτε με κατεύθυνση προς τα επάνω ή προς τα κάτω.

Δουλεύετε με το μηχανήμα μόνο με το φως της ημέρας ή με επαρκή τεχνητό φωτισμό.

Το μηχανήμα δεν έχει εγκριθεί για τη μεταφορά προσώπων. Μην παίρνετε μαζί σας συνοδηγό.

Πριν από όλες τις εργασίες στο μηχανήμα

Προστατεύετε τον εαυτό σας από τραυματισμούς. Πριν από όλες τις εργασίες σ' αυτό το μηχανήμα

- Σβήστε τον κινητήρα.
- Βγάλτε το κλειδί της μίζας.
- Σηκώστε το χειρόφρενο.
- Περιμένετε μέχρι να ακινητοποιηθούν πλήρως όλα τα κινούμενα μέρη, ο κινητήρας πρέπει να έχει κρυώσει.
- Τραβήξτε το μπουζοκαλώδιο από το μπουζί, ούτως ώστε να μην είναι δυνατή η αθέλητη εκκίνηση του κινητήρα.

Μετά από την εργασία με το μηχανήμα

Εγκαταλείπετε το μηχανήμα μόνο αφού έχετε θέσει τον κινητήρα εκτός λειτουργίας, έχετε σηκώσει το χειρόφρενο και αφαιρέσει το κλειδί της μίζας.

Συστήματα ασφαλείας

Τα συστήματα ασφαλείας χρησιμεύουν στην ασφάλειά σας και πρέπει να είναι πάντοτε λειτουργικά.

Δεν επιτρέπεται να κάνετε καμία αλλαγή στα συστήματα ασφαλείας, ούτε να αγνοείτε τη λειτουργία τους. Συστήματα ασφαλείας είναι τα εξής:

Διάταξη συλλογής χλόης/ Κλαπέτο εξόδου/Κλείθρο κάλυψης χλόης

Εικόνα 6

Αυτά τα μέρη σας προστατεύουν από τραυματισμούς από τη λεπίδα κοπής ή από σκληρά αντικείμενα που εκτινάσσονται προς τα έξω. Το μηχανήμα επιτρέπεται να λειτουργεί μόνο με τοποθετημένη τη διάταξη συλλογής χλόης (a) σε συνδυασμό με το κανάλι εξόδου (b) ή το κλαπέτο εξόδου (c) ή το κλείθρο κάλυψης χλόης (d).

Σύστημα ασφάλισης

Καθιστά δυνατή την εκκίνηση του κινητήρα μόνον όταν

- ο οδηγός καθίσει στο κάθισμα του μηχανήματος,
- έχει χρησιμοποιηθεί το χειρόφρενο,
- το πεντάλ οδήγησης βρίσκεται στη θέση "N",
- έχει τοποθετηθεί το κλαπέτο εξόδου, το κλείθρο κάλυψης χλόης ή το κανάλι εξόδου,
- ο μηχανισμός κοπής έχει τεθεί εκτός λειτουργίας.

Το σύστημα ασφάλισης θέτει τον κινητήρα εκτός λειτουργίας, μόλις ο χειριστής εγκαταλείψει το κάθισμα του οδηγού, χωρίς να χρησιμοποιηθεί το χειρόφρενο και απενεργοποιηθεί ο μηχανισμός κοπής.

Το σύστημα ασφάλισης εμποδίζει το κούρεμα χωρίς να είναι τοποθετημένη η διάταξη συλλογής χλόης (αυτόματη θέση του κινητήρα εκτός λειτουργίας).

Σε μηχανήματα χωρίς λειτουργία-OCR ή αντίστοιχα με απενεργοποιημένη τη λειτουργία-OCR, το σύστημα ασφάλισης εμποδίζει την οδήγηση με την όπισθεν με ενεργοποιημένο το μηχανισμό κοπής (αυτόματη θέση εκτός λειτουργίας του κινητήρα).

Γι' αυτό, προτού οδηγήσετε με την όπισθεν, θέστε το μηχανισμό κοπής εκτός λειτουργίας.

Σύμβολα στο μηχάνημα

Στο μηχάνημα θα βρείτε διάφορα αυτοκόλλητα σύμβολα. Ακολουθεί επεξήγηση των συμβόλων:



Προσοχή! Πριν τη θέση σε λειτουργία διαβάστε τις οδηγίες χρήσης!



Κρατάτε τρίτους μακριά από την επικίνδυνη περιοχή!



Κίνδυνος τραυματισμού από περιστρεφόμενες λεπίδες ή από περιστρεφόμενα μέρη.



Κίνδυνος τραυματισμού από περιστρεφόμενες λεπίδες ή από περιστρεφόμενα μέρη. Μην κρατάτε τα χέρια και τα πόδια στα ανοίγματα, όταν λειτουργεί ο κινητήρας.



Η εργασία σε απότομα πρανή μπορεί να είναι επικίνδυνη.



Κίνδυνος τραυματισμού από εκτινασόμενη χλόη ή σκληρά αντικείμενα.



Προσοχή!
Κίνδυνος έκρηξης.



Οξύ μπαταρίας/
Κίνδυνος εγκαυμάτων.



Όταν ανεβαίνετε και κατεβαίνετε μην πατήσετε ποτέ στον μηχανισμό κοπής.

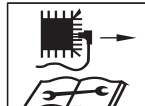

Πριν από εργασίες στο μηχανισμό κοπής, τραβάτε το μπουζοκαλώδιο από το μπουζί!
Κρατάτε τα δάχτυλα των χεριών και τα πόδια μακριά από τα εργαλεία κοπής! Πριν τη ρύθμιση ή τον καθαρισμό του μηχανήματος ή πριν τον έλεγχο θέτετε το μηχάνημα εκτός λειτουργίας και τραβάτε το μπουζοκαλώδιο από το μπουζί.



Πριν από όλες τις εργασίες στο μηχάνημα, τραβάτε το κλειδί της μίζας και προσέχετε τις υποδείξεις αυτών των οδηγιών χειρισμού.

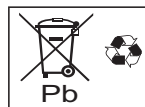

Οι παλιές μπαταρίες δεν επιτρέπεται να απορρίπτονται στα οικιακά απορρίμματα.

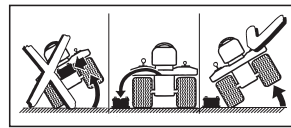

Πριν το άδειασμα του μηχανήματος αποσυναρμολογείτε τη μπαταρία.



Το μηχάνημα επιτρέπεται να λειτουργεί μόνο με τοποθετημένη τη διάταξη συλλογής χλόης σε συνδυασμό με το κανάλι εξόδου, το κλαπέτο εξόδου ή το κλειθρο κάλυψης χλόης.

Αυτά τα σύμβολα στο μηχάνημα πρέπει να είναι πάντα ευανάγνωστα.

Αντικαθιστάτε τα κατεστραμμένα ή μη ευανάγνωστα πλέον σύμβολα.

Σύμβολα στις παρούσες οδηγίες

Σ' αυτό το εγχειρίδιο χρησιμοποιούνται τα ακόλουθα σύμβολα:

⚠ Κίνδυνος

Εφιστάται η προσοχή σας σε κινδύνους, οι οποίοι σχετίζονται με την περιγραφόμενη εργασία, κατά την οποία υπάρχει κίνδυνος για τα πρόσωπα.

⚠ Προσοχή

Εφιστάται η προσοχή σας σε κινδύνους, οι οποίοι σχετίζονται με την περιγραφόμενη εργασία, κατά την οποία μπορούν να προκληθούν υλικές ζημιές.

ℹ Υπόδειξη

Επισημαίνει σημαντικές πληροφορίες και συμβουλές εφαρμογής.

Υπόδειξη απόρριψης

Απορρίπτετε τα κατάλοιπα της συσκευασίας, τα παλιά μηχανήματα, κτλ., σύμφωνα με τις τοπικές προδιαγραφές.

Ενδείξεις θέσεων

Όταν αναφερόμαστε σε θέσεις στο μηχάνημα (π. χ. αριστερά, δεξιά), παίρνουμε πάντοτε σαν βάση την κατεύθυνση εργασίας του μηχανήματος από τη θέση του καθήμενου οδηγού.

Συναρμολόγηση

Συναρμολόγηση του μηχανήματος

Στο τέλος των οδηγιών χειρισμού ή ως επισυναπτόμενο φύλλο σάς δείχνουμε με εικόνες, πώς θα συναρμολογήσετε το μηχάνημα. Η γραφική παράσταση μπορεί να διαφέρει σε λεπτομέρειες από το μηχάνημα που αγοράσατε.

Θέση της μπαταρίας σε λειτουργία

⚠ Κίνδυνος
Κίνδυνος δηλητηρίασης και τραυματισμού από τα οξέα της μπαταρίας

Φοράτε προστατευτικά γυαλιά και προστατευτικά γάντια. Αποφεύγετε την επαφή του δέρματος με τα οξέα της μπαταρίας.

Αν οξέα μπαταρίας καταλήξουν στο πρόσωπο ή στα μάτια, τα σημεία αυτά θα πρέπει να ξεπλυθούν αμέσως με κρύο νερό και να αναζητηθεί ιατρική συμβουλή.

Σε περίπτωση που καταπιείτε κατά λάθος οξέα μπαταρίας, πιείτε πολύ νερό και ζητήστε αμέσως ιατρική συμβουλή.

Αποθηκεύετε τις μπαταρίες σε μέρη απρόσιτα για τα παιδιά.

Ποτέ μη γέρνετε τη μπαταρία, διότι μπορεί να εξέλθουν οξέα.

Δίνετε το περί σσιο οξύ μπαταρίας πίσω στο κατάστημα, απ' όπου αγοράσατε το μηχάνημα ή σε μία επιχείρηση απόρριψης.

⚠ Προσοχή
Κίνδυνος πυρκαγιάς, έκρηξης και διάβρωσης από τα οξέα και τα αέρια οξέων της μπαταρίας

Καθαρίζετε αμέσως τα μέρη του μηχανήματος, τα οποία έχει πιτσιλίσει το οξύ της μπαταρίας. Το οξύ της μπαταρίας δρα διαβρωτικά. Μην καπνίζετε, κρατάτε μακριά αντικείμενα που καίνε και είναι πολύ ζεστά.

Φορτίζετε τις μπαταρίες μόνο σε καλά αεριζόμενους και ξηρούς χώρους.

Πιθανό βραχυκύκλωμα κατά τις εργασίες στη μπαταρία
Μην τοποθετείτε εργαλεία ή μεταλλικά αντικείμενα επάνω στη μπαταρία.

Τηρείτε τη σειρά τοποθέτησης/ συναρμολόγησης κατά τη σύνδεση και αποσύνδεση της μπαταρίας.

Αποσύνδεση

- Αποσυνδέστε πρώτα το μαύρο (-) και μετά το κόκκινο (+) καλώδιο.

Σύνδεση

- Συνδέστε πρώτα το κόκκινο (+) και μετά το μαύρο (-) καλώδιο. Η μπαταρία είναι γεμισμένη με οξύ και σφραγισμένη από το εργοστάσιο. Ακόμη όμως και μία μπαταρία «που δε χρειάζεται συντήρηση», απαιτεί κάποιου είδους συντήρηση, ώστε να διασφαλίζεται συγκεκριμένη διάρκεια ζωής.

- Διατηρείτε τη μπαταρία καθαρή.
- Αποφεύγετε την κλίση της μπαταρίας. Ακόμη και από μία «σφραγισμένη» μπαταρία εκρέει ηλεκτρολύτης, όταν αυτή βρεθεί σε κεκλιμένη θέση.
- Πριν την αρχική θέση σε λειτουργία, φορτίζετε τη μπαταρία με φορτιστή μπαταρίας (μέγιστο ρεύμα φόρτισης 12 Volt/ 6 Amperre) για 1 έως 2 ώρες. Μετά τη φόρτιση, βγάλτε πρώτα το φισ του φορτιστή από την πρίζα και μετά αποσυνδέστε τη μπαταρία (βλ. επίσης Οδηγίες χειρισμού του φορτιστή).

Το μηχάνημά σας με μια ματιά

⚠ Προσοχή. Ζημιές στο μηχάνημα.

Εδώ περιγράφονται προκαταρκτικά οι λειτουργίες των στοιχείων χειρισμού και ενδείξεων. Μην εκτελέσετε ακόμα καμία λειτουργία!



Εικόνα 1

1 Πεντάλ οδήγησης

Ρυθμίζετε με το πεντάλ οδήγησης την ταχύτητα χωρίς διαβαθμίσεις και αλλάζετε την κατεύθυνση οδήγησης:



Κατεύθυνση προς τα εμπρός = Πατήστε το πεντάλ οδήγησης προς τα εμπρός (στην κατεύθυνση οδήγησης ) , όσο περισσότερο προς τα εμπρός, τόσο γρηγορότερα.









Σταμάτημα (για την ακινητοποίηση και σε περίπτωση αλλαγής κατεύθυνσης) = Ελευθέρωση του πεντάλ οδήγησης (θέση-N)
Κατεύθυνση προς τα πίσω = Πατήστε το πεντάλ οδήγησης προς τα πίσω (αντίθετα από την κατεύθυνση οδήγησης ) , όσο περισσότερο προς τα πίσω, τόσο γρηγορότερα.



i Υπόδειξη



Με ενεργοποιημένο το φρένο στάθμευσης δεν μπορεί να πατηθεί το πεντάλ οδήγησης.

2 Μοχλός για το χειρόφρενο

Ενεργοποίηση του χειρόφρενου:
Πατήστε τέρμα το πεντάλ φρένου και ωθήστε το μοχλό στη θέση .
Απεμπλοκή του χειρόφρενου:
Πατήστε τέρμα το πεντάλ φρένου και ωθήστε το μοχλό στη θέση .

- 3 Πεντάλ φρένου**
Πέδηση = Πατήστε τέρμα το πεντάλ.
- i Υπόδειξη**
Χρησιμοποιεί, επίσης, για την ενεργοποίηση/ απενεργοποίηση του χειρόφρενου.
- 4 Ένδειξη περιεχομένου ρεζερβουάρ (ανάλογα με το μοντέλο)**
Εικόνα 7
Δείχνει στο παράθυρο παρακολούθησης τη στάθμη πλήρωσης του δοχείου καυσίμων.
- 5 Choke (ανάλογα με το μοντέλο)**
Για την εκκίνηση με κρύο κινητήρα, τραβήξτε το τσοκ (5a) ή φέρτε το μοχλό γκαζιού στη θέση  (5b).
- 6 Μοχλός γκαζιού**
Ρυθμίστε τον αριθμό στροφών του κινητήρα χωρίς διαβαθμίσεις.
Γρήγορη περιστροφή κινητήρα = 
Αργή περιστροφή κινητήρα = 
- 7 Μίζα (ανάλογα με το μοντέλο)**
Μίζα
Εικόνα 5a
Εκκίνηση: Γυρίστε το κλειδί προς τα δεξιά , μέχρι να ανάψει ο κινητήρας, κατόπιν αφήστε το ελεύθερο. Το κλειδί βρίσκεται στο .
Σταμάτημα: Γυρίστε το κλειδί προς τα αριστερά στη θέση .
Μίζα με λειτουργία-OCR (ανάλογα με το μοντέλο)
Εικόνα 5b
Αυτή η μίζα είναι εφοδιασμένη με μια λειτουργία-OCR (= κούρεμα ελεγχόμενο από το χρήστη με την όπισθεν).
Εκκίνηση: Γυρίστε το κλειδί προς τα δεξιά , μέχρι να ανάψει ο κινητήρας, κατόπιν αφήστε το ελεύθερο. Το κλειδί βρίσκεται στη θέση  **F** (κανονική θέση) και επιτρέπει το κούρεμα με φορά προς τα εμπρός.

Θέση-OCR: Γυρίστε το κλειδί προς τα αριστερά από την κανονική θέση στη θέση κούρεματος με την όπισθεν  και πιέστε το διακόπτη (1). Η ενδεικτική λυχνία (2) ανάβει και δείχνει στο χρήστη ότι το μηχάνημα επιτρέπει μόνο κούρεμα με την όπισθεν και με φορά προς τα εμπρός.
Σταμάτημα: Γυρίστε το κλειδί προς τα αριστερά στη θέση .

- 8 Μπαταρία**
- 9 Στόμιο πλήρωσης λαδιού**
Γεμίστε με λάδι και ελέγξτε τη στάθμη λαδιού.
- 10 Διάταξη ανάρτησης (ανάλογα με το μοντέλο)**
Η χρήση είναι δυνατή μόνο εάν έχει αφαιρεθεί η διάταξη συλλογής χλόης.
- 11 Μοχλός ΡΤΟ**
Με το μοχλό ΡΤΟ ο μηχανισμός κοπής τίθεται σε λειτουργία και εκτός λειτουργίας μηχανικά.
Απενεργοποιήστε το μηχανισμό κοπής 
= Πιέστε το μοχλό έξω από την εγκοπή και τραβήξτε τον τέρμα πίσω.
Ενεργοποίηση μηχανισμού κοπής 
= Πιέστε το μοχλό αργά προς τα εμπρός και κουμπώστε τον στην εγκοπή.
- 12 Απασφάλιση μετάδοσης κίνησης**
Εικόνα 11
Ο μοχλός βρίσκεται στη δεξιά πλευρά του μηχανήματος, στο πίσω πλαίσιο, μεταξύ του πίσω τροχού και της μετάδοσης κίνησης.
Για την ώθηση του μηχανήματος με σβηστό τον κινητήρα:
– Τραβήξτε το μοχλό προς τα έξω και πιέστε τον προς τα κάτω
Για την οδήγηση:
– Ωθήστε το μοχλό προς τα πάνω και πιέστε τον προς τα μέσα

- 13 Μοχλός ρύθμισης του ύψους κοπής**
Ρυθμίστε με το μοχλό τις διάφορες βαθμίδες ύψους κοπής (1 έως 5 το πολύ – ανάλογα με το μοντέλο).
Βαθμίδα 1 = Ελάχιστο ύψος κοπής – μηχανισμός κοπής τέρμα κάτω.
Βαθμίδα 5 * = Μέγιστο ύψος κοπής – μηχανισμός κοπής τέρμα πάνω.
(* Ανάλογα με το μοντέλο. Ο μέγιστος αριθμός αντιστοιχεί στο μέγιστο ύψος κοπής.)
- 14 Καπάκι ρεζερβουάρ**
Γέμισμα με καύσιμα
- 15 Κανάλι εξόδου**
Οδηγήστε την κομμένη χλόη στη διάταξη συλλογής χλόης.
- 16 Στήριγμα κουτιού**
- 17 Διάταξη συλλογής χλόης**
Μαζέψτε την κομμένη χλόη.

Χειρισμός

Προσέξτε, επίσης, τις υποδείξεις στο εγχειρίδιο λειτουργίας του κινητήρα!

Κίνδυνος **Κίνδυνος τραυματισμού**

Πρόσωπα, ειδικά παιδιά και ζώα, δεν επιτρέπεται να βρίσκονται ποτέ κοντά στο μηχάνημα κατά το κούρεμα. Μπορεί να τραυματιστούν από εκσφενδονιζόμενες πέτρες ή παρόμοια. Σε καμία περίπτωση δεν επιτρέπεται να χειρίζονται παιδιά το μηχάνημα.

Να είστε ιδιαίτερα προσεκτικοί κατά το κούρεμα με την όπισθεν (μηχανήματα με διακόπτη OCR). Δεν επιτρέπεται να βρίσκονται τρίτοι στην περιοχή εργασίας του μηχανήματος.

Μην αδειάζετε ποτέ τη διάταξη συλλογής χλόης, ενόσω ο μηχανισμός κοπής βρίσκεται σε λειτουργία.

Κατά το άδειασμα της διάταξης συλλογής χλόης μπορεί να τραυματιστείτε εσείς ή άλλοι από το εκτινασσόμενο κομμένο υλικό.

Κατά το κούρεμα σε απότομα πρανή μπορεί το μηχάνημα να ανατραπεί κι εσείς να τραυματιστείτε. Μην οδηγείτε το μηχάνημα ποτέ εγκάρσια στο πρανές, αλλά μόνο με κατεύθυνση προς τα πάνω και προς τα κάτω. Κουρεύετε με το μηχάνημα μόνο σε πρανή με κλίση το πολύ 20%. Μην στρίβετε το μηχάνημα στο πρανές. Κατά το κούρεμα βρεγμένης χλόης, το μηχάνημα ενδέχεται, λόγω μειωμένης πρόσφυσης στο έδαφος, να γλιστρήσει κι εσείς να πέσετε. Κουρεύετε τη χλόη μόνο όταν είναι στεγνή.

Η υπερβολική ταχύτητα μπορεί να αυξήσει τον κίνδυνο ατυχήματος. Όταν κουρεύετε χλόη σε οριακές περιοχές, όπως π. χ. κοντά σε απότομα πρανή ή κάτω από δέντρα, σε θάμνους και φράκτες, κρατάτε επαρκή απόσταση.

Προσέχετε ιδιαίτερα όταν κουρεύετε τη χλόη οδηγώντας το μηχάνημα με την όπισθεν.

Εξετάζετε την περιοχή, στην οποία πρόκειται να χρησιμοποιήσετε το μηχάνημα, και απομακρύνετε όλα τα αντικείμενα, τα οποία είναι δυνατόν να πιαστούν σ' αυτό και να εκτιναχτούν προς κάθε κατεύθυνση.

Σε περίπτωση που κάποιο ξένο σώμα (π. χ. πέτρα) χτυπήσει στο μηχανισμό κοπής ή αν το μηχάνημα αρχίσει να κραδάζεται ασυνήθιστα: Σβήστε αμέσως τον κινητήρα. Πριν την περαιτέρω λειτουργία, απευθυνθείτε σε εξειδικευμένο συνεργείο για το έλεγχο του μηχανήματος για ζημιές.

Σε κουρευτικά με δρεπάνια, μη στέκεστε ποτέ μπροστά από τα στόμια εξόδου της χλόης.

Μη βάζετε ποτέ τα χέρια ή τα πόδια σας μέσα ή κάτω από περιστρεφόμενα μέρη.

Σβήστε τον κινητήρα και τραβήξτε το κλειδί της μίζας από τον αναφλεκτήρα και το μπουζοκαλώδιο από το μπουζί πριν από το ξεμπλοκάρισμα ή το ξεβούλωμα στο κανάλι εξόδου.

Μη χρησιμοποιείτε το μηχάνημα με άσχημες καιρικές συνθήκες, όπως π. χ. σε περίπτωση κινδύνου για βροχή ή καταιγίδα.

Κίνδυνος ασφυξίας από μονοξείδιο του άνθρακα

Αφήνετε τον κινητήρα εσωτερικής καύσης αναμμένο μόνο στο ύπαιθρο.

Κίνδυνος έκρηξης και πυρκαγιάς

Οι ατμοί των καυσίμων/της βενζίνης είναι εκρηκτικοί και τα καύσιμα είναι άκρως αναφλέξιμα.

Γεμίζετε το ρεζερβουάρ με καύσιμα, προτού θέσετε τον κινητήρα σε λειτουργία. Κρατάτε το ρεζερβουάρ κλειστό, ενόσω ο κινητήρας είναι αναμμένος ή ακόμα ζεστός.

Συμπληρώνετε στο ρεζερβουάρ καύσιμα μόνο όταν είναι σβηστός και ο κινητήρας κρύος. Αποφεύγετε τις ανοιχτές εστίες φωτιάς και το σχηματισμό σπινθήρων. Μην καπνίζετε. Γεμίζετε το ρεζερβουάρ με καύσιμα μόνο στην ύπαιθρο.

Σε περίπτωση που έχουν υπερχειλίσει τα καύσιμα, μην ανάψετε τον κινητήρα.

Απομακρύνετε το μηχάνημα από τη λερωμένη με καύσιμα επιφάνεια και περιμένετε μέχρι να εξατμιστούν τα καύσιμα.

Για να αποφύγετε τον κίνδυνο πυρκαγιάς, προσέχετε να μην έρχονται τα ακόλουθα μέρη του μηχανήματος σε επαφή με τη χλόη ή το εκρέον λάδι: Κινητήρας, εξάτμιση, ρεζερβουάρ καυσίμων.

⚠ Κίνδυνος Κίνδυνος τραυματισμού από χαλασμένο μηχάνημα

Χρησιμοποιείτε το μηχάνημα μόνο όταν αυτό βρίσκεται σε άριστη κατάσταση. Πριν από κάθε λειτουργία κάνετε οπτικό έλεγχο. Ελέγχετε ιδιαίτερα αν τα συστήματα ασφαλείας, τα εργαλεία κοπής με το στήριγμα, τα στοιχεία χειρισμού και οι κοχλιοσυνδέσεις έχουν υποστεί ζημιές και αν βρίσκονται σταθερά στη θέση τους.

Αντικαθιστάτε τα ελαττωματικά μέρη πριν τη θέση του μηχανήματος σε λειτουργία.

⚠ Κίνδυνος Κίνδυνος τραυματισμού

Μην εκτελείτε εργασίες ελέγχου και συντήρησης/ρύθμισης με αναμμένο ή αυτό κινητήρα.

i Ώρες λειτουργίας

Τηρείτε τους εθνικούς/τοπικούς κανονισμούς περί ωρών λειτουργίας (αν χρειάζεται, ρωτήστε σχετικά την αρμόδια υπηρεσία).

Πριν από κάθε λειτουργία

Ελέγχετε:

- όλες τις προστατευτικές διατάξεις,
- τη στάθμη λαδιών κινητήρα (βλ. εγχειρίδιο λειτουργίας κινητήρα),
- τη στάθμη του ρεζερβουάρ,
- την πίεση των ελαστικών,
- τις οπές αερισμού στην περιοχή του κινητήρα για πιθανούς ρύπους και κατάλοιπα χλόης.

Γέμισμα του ρεζερβουάρ με καύσιμα και έλεγχος της στάθμης λαδιού

i Υπόδειξη

Ο κινητήρας είναι ήδη από το εργοστάσιο πλήρης με λάδι – ελέγξτε και, εάν χρειάζεται, συμπληρώστε.

- Γεμίζετε το ρεζερβουάρ με αμόλυβδη βενζίνη. Βλ. Εγχειρίδιο λειτουργίας κινητήρα.
- Γεμίζετε το ρεζερβουάρ το πολύ μέχρι 2,5 εκ. κάτω από την κάτω άκρη του στομίου πλήρωσης.
- Ασφαλιζετε το ρεζερβουάρ.
- Ελέγχετε τη στάθμη του λαδιού. Αυτή πρέπει να βρίσκεται μεταξύ των σημαδιών "Full/Max." και "Add/Min." (βλέπε επίσης στο εγχειρίδιο λειτουργίας του κινητήρα).

Έλεγχος της πίεσης των ελαστικών

Υπόδειξη

Για λόγους παραγωγής, η πίεση των ελαστικών μπορεί να είναι υψηλότερη απ' ό,τι χρειάζεται.

- Ελέγξτε την πίεση των ελαστικών. Αν χρειάζεται διορθώνετε (βλ. Κεφάλαιο "Συντήρηση"):
 - μπροστά 1,0 bar
 - πίσω: 0,7 bar

Ρύθμιση του καθίσματος του οδηγού

Εικόνα 2

- Φέρτε το κάθισμα στην επιθυμητή θέση.

Ρύθμιση τιμονιού (ανάλογα με το μοντέλο)

Εικόνα 3

- Πιέστε το κουμπί ασφάλισης και φέρτε το τιμόνι στην επιθυμητή θέση (a, b, c).



Υπόδειξη





Προσέξτε εάν το κουμπί ασφάλισης έχει ασφαλίσει σωστά.

Εκκίνηση κινητήρα

Υπόδειξη

Μερικά μοντέλα δεν έχουν Choke. Ο κινητήρας προσαρμόζεται αυτόματα στην εκάστοτε διαδικασία εκκίνησης.

- Ανοίξτε τον κρουνο βενζίνης (αν υπάρχει – βλ. Εγχειρίδιο λειτουργίας κινητήρα).
- Καθίστε στο κάθισμα του οδηγού.
- Απενεργοποιήστε το μηχανισμό κοπής και ρυθμίστε τον προς τα πάνω:
 - Φέρτε το μοχλό PTO στη θέση Off .
 - Ρυθμίστε το μοχλό ρύθμισης του ύψους κοπής στο "5" (μηχανισμός κοπής επάνω).
- Σηκώστε το χειρόφρενο.
- Μην πατήσετε τον επιταχυντήρα (= ουδέτερη θέση, θέση N)
- Ρυθμίστε την σκανδάλη γκαζιού στο .

- Όταν ο κινητήρας είναι κρύος, τραβήξτε το τσοκ ή αντίστοιχα ρυθμίστε το μοχλό γκαζιού στη θέση .
- Γυρίστε το κλειδί της μίζας στη θέση , μέχρι να ανάψει ο κινητήρας (προσπάθεια εκκίνησης για 5 δευτερόλεπτα το πολύ, πριν την επόμενη προσπάθεια περιμένετε 10 δευτερόλεπτα). Όταν ο κινητήρας λειτουργεί, φέρτε το κλειδί της μίζας στη θέση  /  **F**.
- Μόλις ο κινητήρας ξεκινήσει, ωθήστε το τσοκ/το μοχλό γκαζιού αργά προς τα πίσω, μέχρι ο κινητήρας να λειτουργεί ήρεμα.

Σταμάτημα του κινητήρα

- Ρυθμίστε το μοχλό γκαζιού στη μέση θέση.
- Αφήστε τον κινητήρα να δουλέψει επί περ. 20 δευτερόλεπτα.
- Φέρτε το κλειδί της μίζας στη θέση .
- Τραβήξτε το κλειδί της μίζας.
- Προτού εγκαταλείψετε το μηχάνημα, σηκώστε το χειρόφρενο.

Οδήγηση του μηχανήματος

Κίνδυνος

Η απότομη εκκίνηση, το ξαφνικό σταμάτημα και η οδήγηση με πολύ μεγάλη ταχύτητα αυξάνουν τον κίνδυνο ατυχήματος και μπορεί να προκαλέσουν ζημιές στο μηχάνημα. Προσέχετε ιδιαίτερα κατά την οδήγηση με την όπισθεν. Μη ρυθμίζετε ποτέ το τιμόνι/το κάθισμα του οδηγού κατά την οδήγηση.

Προσοχή. Ζημιές στο μηχάνημα.

Μην αλλάζετε ποτέ την κατεύθυνση οδήγησης, χωρίς να ακινητοποιήσετε προηγουμένως το μηχάνημα.







- Ξεκινήστε τον κινητήρα όπως αναφέρεται παραπάνω.

- Απεμπλοκή του χειρόφρενου: Πατήστε τέρμα το πεντάλ φρένου και ωθήστε το μοχλό στη θέση .
- Πατήστε αργά τον επιταχυντήρα, μέχρι να επιτευχθεί η επιθυμητή ταχύτητα.

Σταμάτημα του μηχανήματος

- Αφήστε ελεύθερο τον επιταχυντήρα.
- Πατήστε το πεντάλ φρένου μέχρι να ακινητοποιηθεί το μηχάνημα.

Κούρεμα

- Στην κανονική λειτουργία  /  **F** (βλ. Χειρισμός μίζας): Απενεργοποιήστε το μηχανισμό κοπής πριν την οδήγηση με την όπισθεν και ρυθμίστε τον προς τα πάνω.
- Στη λειτουργία με την όπισθεν  **R** /  **F** (βλ. Χειρισμός μίζας): Προσέχετε ιδιαίτερα κατά το κούρεμα με την όπισθεν, ενεργοποιώντας το μόνο όταν είναι απολύτως απαραίτητο.
- Μην αλλάζετε την κατεύθυνση οδήγησης, όταν το μηχάνημα κυλάει ή κινείται.
- Ξεκινήστε τον κινητήρα όπως αναφέρεται παραπάνω.
- Φέρτε το μοχλό γκαζιού στη θέση , για να διασφαλίσετε επαρκή απόδοση.
- Απεμπλοκή του χειρόφρενου: Πατήστε τέρμα το πεντάλ φρένου και ωθήστε το μοχλό στη θέση .
- Ενεργοποίηση μηχανισμού κοπής:
 - Ενεργοποιήστε το PTO .
- Αφήστε το μηχανισμό κοπής.
- Με τον επιταχυντήρα επιλέξτε την κατεύθυνση προς τα εμπρός και την ταχύτητα (πατώντας τον αργά). Το μηχάνημα κινείται.

Άδειασμα της διάταξης συλλογής χλόης

Όταν στο έδαφος παραμένει κομμένη χλόη:

- Σταματήστε το μηχάνημα.
- Σηκώστε το χειρόφρενο.
- Απενεργοποιήστε το μηχανισμό κοπής.

Εικόνα 10a

- Τραβήξτε τη διάταξη συλλογής χλόης στην οπίσθια λαβή προς τα πάνω και αδειάστε τη.

ή

Εικόνα 10b

- Σταματήστε τον κινητήρα και περιμένετε μέχρι να ακινητοποιηθούν πλήρως όλα τα κινούμενα μέρη.
- Αφαιρέστε τη διάταξη συλλογής χλόης.
- Αδειάστε το περιεχόμενο.
- Επανατοποθετήστε τη διάταξη συλλογής χλόης.

Γενικά

Κατά τη ρύθμιση του ύψους κοπής και της ταχύτητας οδήγησης, το μηχάνημα δεν πρέπει να υπερφορτώνεται. Ανάλογα με το μήκος, το είδος και την υγρασία του υλικού κοπής, είναι απαραίτητο να προσαρμόσετε το ύψος κοπής και την ταχύτητα οδήγησης, για να διασφαλίσετε απρόσκοπτη εργασία. Σε περιπτώσεις έμφραξης, μειώστε την ταχύτητα οδήγησης και ρυθμίστε μεγαλύτερο ύψος κοπής.

Στάθμευση του μηχανήματος

- Σταματήστε το μηχάνημα.
- Πατήστε τέρμα το πεντάλ φρένου και σηκώστε το χειρόφρενο.
- Απενεργοποιήστε το μηχανισμό κοπής και ρυθμίστε τον προς τα πάνω
- Ρυθμίστε το μοχλό γκαζιού στη μέση θέση.
- Γυρίστε το κλειδί της μίζας μετά από 20 δευτερόλεπτα στη θέση .
- Τραβήξτε το κλειδί της μίζας.

Υπόδειξη

Σταθμεύετε τα μηχανήματα μόνο με κρύο κινητήρα και σε κλειστούς χώρους.

Σπρώξιμο του μηχανήματος

Σπρώξτε το μηχάνημα μόνο με σβηστό κινητήρα.

- Απασφαλίστε το μηχανισμό μετάδοσης κίνησης (Εικόνα 11): Τραβήξτε το μοχλό προς τα έξω και πιέστε τον προς τα κάτω.

Πριν την εκκίνηση του κινητήρα, επαναφέρετε πίσω το μοχλό απασφάλισης του μηχανισμού μετάδοσης κίνησης.

Εξαρτήματα (προαιρετικά)

 **Κίνδυνος τραυματισμού από το εργαλείο κοπής**

Φοράτε γάντια ασφαλείας.

Εικόνα 6

Κούρεμα με πλαϊνή έξοδο

Εξάρτημα: Κλαπέτο εξόδου (c)

- Ρυθμίστε το μοχλό ρύθμισης ύψους κοπής στο "1" (μηχανισμός κοπής κάτω).
- Βγάλτε το κανάλι εξόδου (b).
- Συναρμολογήστε το κλαπέτο εξόδου (c).

Κάλυψη χλόης

Εξάρτημα: Κλειθρο κάλυψης χλόης (d)

- Ρυθμίστε το μοχλό ρύθμισης ύψους κοπής στο "1" (μηχανισμός κοπής κάτω).
- Βγάλτε το κανάλι εξόδου (b).
- Συναρμολογήστε το κλειθρο κάλυψης χλόης (d).

Υπόδειξη

Αν στη συσκευασία παράδοσης του εξαρτήματος για το γύρισμα ή κύλισμα της χλόης βρίσκεται ένα ειδικό μαχαίρι γυρίσματος ή κυλίσματος της χλόης (ανάλογα με το μοντέλο), τότε αυτό επιτρέπεται να τοποθετείται μόνον από εξειδικευμένο συνεργείο (ροπή σύσφιγξης 122 Nm).

Υπόδειξη

Λόγω του συστήματος ασφάλισης, η διάταξη συλλογής χλόης (a) πρέπει να είναι τοποθετημένη ακόμη και κατά το κούρεμα με πλαϊνή έξοδο ή αντίστοιχα κατά την κάλυψη της χλόης.

Συμβουλές για τη φροντίδα του γκαζόν

Μερικές συμβουλές για να είναι το γρασίδι σας υγιές και να αναπτύσσεται ομοιόμορφα.

Κούρεμα

Το γρασίδι αποτελείται από διάφορα είδη χόρτων. Αν το κουρεύετε συχνά, τότε ευνοείται περισσότερο η ανάπτυξη χορταριών με ισχυρό ρίζωμα, τα οποία σχηματίζουν μία σκληρή κρούστα στο έδαφος. Αν το κουρεύετε σπάνια, τότε αναπτύσσονται καλύτερα χορτάρια με ψηλή καλάμια και άλλα αγριόχορτα (π. χ. τριφύλλι, αστρολούλουδο).

Το κανονικό ύψος της χλόης κυμαίνεται περ. μεταξύ 4-5 εκ. Πρέπει να κουρεύετε μόνο το 1/3 του συνολικού ύψους της χλόης, δηλ. κόβετε σε 7-8 εκ. σε κανονικό ύψος. Μην κουρεύετε τη χλόη κάτω από ύψος 4 εκ., διότι σε περίοδο ξηρασίας καταστρέφεται η κρούστα με το ρίζωμα. Κουρεύετε τη χλόη, η οποία έχει αναπτυχθεί και ψηλώσει πολύ (π. χ. μετά τις διακοπές), σταδιακά μέχρι το κανονικό ύψος.

Κάλυψη της χλόης (με εξάρτημα)

Κατά το κούρεμα η χλόη κόβεται σε μικρά κομμάτια (περ. 1 εκ.) και παραμένει επάνω στο έδαφος. Έτσι, παραμένουν στη χλόη πολλά θρεπτικά συστατικά.

Για ένα καλό αποτέλεσμα, η χλόη πρέπει να διατηρείται πάντα κοντή, βλ. επίσης παράγραφο "Κούρεμα". Για την κάλυψη της χλόης προσέχετε τις ακόλουθες υποδείξεις:

- Μην κουρεύετε βρεγμένη χλόη.

- Μην κουρευείτε περισσότερο από 2 εκ. το πολύ του συνολικού μήκους της χλόης.
- Οδηγείτε αργά.
- Χρησιμοποιείτε το μέγιστο αριθμό στροφών κινητήρα.
- Καθαρίζετε τακτικά το μηχανισμό κοπής.

Μεταφορά

Για να αλλάξετε το σημείο χρήσης, οδηγείτε μόνο μικρές διαδρομές με το μηχάνημα. Για μεγαλύτερες αποστάσεις χρησιμοποιείτε μεταφορικό όχημα.

Υπόδειξη: Το μηχάνημα δεν έχει άδεια κυκλοφορίας σύμφωνα με τον κώδικα οδικής κυκλοφορίας.

Μικρές αποστάσεις

Κίνδυνος

Στον περιστρεφόμενο μηχανισμό κοπής μπορούν να πιαστούν αντικείμενα και να εκτοξευθούν με αποτέλεσμα να προκληθούν ζημιές.

- Προτού οδηγήσετε το μηχάνημα, θέστε το μηχανισμό κοπής εκτός λειτουργίας.

Μεγάλες αποστάσεις

Προσοχή Ζημιές κατά τη μεταφορά

Τα χρησιμοποιούμενα μεταφορικά μέσα (π. χ. μεταφορικό όχημα, ράμπα φόρτωσης ή παρόμοια) πρέπει να χρησιμοποιούνται σύμφωνα με τις προδιαγραφές (βλ. στις αντίστοιχες οδηγίες χειρισμού). Για τη μεταφορά πρέπει να ασφαλίσετε το μηχάνημα για να μη γλιστρήσει.

Κίνδυνος για το περιβάλλον από εκροή καυσίμων

Μη μεταφέρετε ποτέ το μηχάνημα σε κεκλιμένη θέση.

- Ετοιμάστε το μεταφορικό όχημα.
- Τοποθετήστε τη ράμπα φόρτωσης στο μεταφορικό όχημα.
- Σπρώξτε το μηχάνημα με το χέρι στο ρελαντί επάνω στην επιφάνεια φόρτωσης.
- Σηκώστε το χειρόφρενο.

- Ασφαλίστε το μηχάνημα έναντι ολίσθησης.

Καθαρισμός/Συντήρηση

Κίνδυνος Κίνδυνος τραυματισμού από αθέλητη εκκίνηση του κινητήρα

Προστατεύετε τον εαυτό σας από τραυματισμούς. Πριν από όλες τις εργασίες σ' αυτό το μηχάνημα

- Σβήστε τον κινητήρα.
- Βγάλτε το κλειδί της μίζας.
- Σηκώστε το χειρόφρενο.
- Περιμένετε μέχρι να ακινητοποιηθούν πλήρως όλα τα κινούμενα μέρη, ο κινητήρας πρέπει να έχει κρυώσει.
- Τραβήξτε το μπουζοκαλώδιο από το μπουζί, ούτως ώστε να μην είναι δυνατή η αθέλητη εκκίνηση του κινητήρα.

Προσοχή

Μη χρησιμοποιείτε για τον καθαρισμό μηχάνημα καθαρισμό με υψηλή πίεση.

Καθαρισμός

Υπόδειξη

Μετά από κάθε χρήση καθαρίζετε καλά το μηχάνημα.

- Τοποθετείτε το μηχάνημα επάνω σε σταθερή και επίπεδη επιφάνεια.
- Σηκώστε το χειρόφρενο.

Καθαρισμός μηχανισμού κοπής

Κίνδυνος Κίνδυνος τραυματισμού από τις κοφτερές λεπίδες κοπής

Φοράτε γάντια εργασίας. Καθαρίζετε τα εργαλεία κοπής προσεκτικά.

Προσοχή Βλάβη στον κινητήρα

Μη γέρνετε το μηχάνημα πάνω από 30°. Στο χώρο εσωτερικής καύσης μπορεί να εισχωρήσουν καύσιμα και να προκαλέσουν βλάβη στον κινητήρα.

- Τοποθετείτε το μηχανισμό κοπής τέρμα επάνω.
- Καθαρίζετε το χώρο κοπής με βούρτσα, σκούπα χειρός ή πανί.

Μηχανισμός κοπής με μπεκ καθαρισμού (ανάλογα με το μοντέλο)

Εικόνα 9

Τοποθετήστε το μηχάνημα επάνω σε επίπεδη επιφάνεια, ελεύθερη από σβόλους, πέτρες, κτλ., και σηκώστε το χειρόφρενο.

1. Στερεώστε έναν εύκαμπτο σωλήνα νερού με κοινό ταχυσύνδεσμο στο μπεκ καθαρισμού. Ανοίξτε τη βρύση.
2. Ξεκινήστε τον κινητήρα.
3. Αφήστε το μηχανισμόκοπής και ενεργοποιήστε τον για μερικά λεπτά.
4. Απενεργοποιήστε το μηχανισμόκοπής και τον κινητήρα.
5. Απομακρύνετε τον εύκαμπτο σωλήνα νερού.

Επαναλάβετε τα βήματα 1–5 στο δεύτερο μπεκ καθαρισμού (αν υπάρχει).

Μετά την ολοκλήρωση της διαδικασίας καθαρισμού (βήμα 1–5):

- Ανεβάστε τον μηχανισμό κοπής.
- Ξεκινήστε τον κινητήρα και ενεργοποιήστε το μηχανισμόκοπής για μερικά λεπτά, ώστε να στεγνώσει ο μηχανισμόςκοπής.

Καθαρισμός της διάταξης συλλογής χλόης

- Αφαιρέστε και αδειάστε τη διάταξη συλλογής χλόης.
- Η διάταξη συλλογής χλόης μπορεί να καθαριστεί με δυνατή ριπή νερού (με το λάστιχο για το πότισμα του κήπου).
- Πριν την επόμενη χρήση, αφήστε τη να στεγνώσει καλά.

Συντήρηση

Τηρείτε τις προδιαγραφές συντήρησης στο εγχειρίδιο λειτουργίας του κινητήρα. Στο τέλος της σεζόν, αναθέστε τον έλεγχο και τη συντήρηση του μηχανήματος σε ένα εξειδικευμένο συνεργείο.

**Προσοχή**
Κίνδυνος για το περιβάλλον
από λάδια κινητήρων

Παραδίδετε τα καμένα λάδια κινητήρων για απόσυρση στα σχετικά κέντρα συλλογής ή σε επιχειρήσεις απόρριψης.

Κίνδυνος για το περιβάλλον από μπαταρίες

Μην πετάτε τις καμένες μπαταρίες στα οικιακά απορρίμματα. Δώστε τις καμένες μπαταρίες προς απόσυρση στον προμηθευτή σας ή σε επιχείρηση απόρριψης. Αφαιρέστε τη μπαταρία πριν από την απόσυρση του μηχανήματος.

Χρήση καλωδίου εκκίνησης**Κίνδυνος**

Μη γεφυρώνετε ποτέ μία χαλασμένη ή παγωμένη μπαταρία με καλώδιο εκκίνησης. Προσέχετε να μην ακουμπούν μεταξύ τους τα μηχανήματα και οι ακροδέκτες του καλωδίου και να είναι σβηστές οι αναφλέξεις.

- Συνδέστε το κόκκινο καλώδιο εκκίνησης στους θετικούς πόλους (+) της εκφορτισμένης μπαταρίας λήπτη και της μπαταρίας δότη.
- Συνδέστε το μαύρο καλώδιο εκκίνησης πρώτα στον αρνητικό πόλο (-) της μπαταρίας δότη. Συνδέστε τον άλλο ακροδέκτη στο πλαίσιο του μπλοκ κινητήρα του οχήματος με την αποφορτισμένη μπαταρία (κατά το δυνατόν μακριά από την μπαταρία).

 Υπόδειξη

Σε περίπτωση που η μπαταρία δότη είναι τοποθετημένη σε όχημα, τότε το όχημα αυτό δεν επιτρέπεται να ξεκινήσει κατά τη διαδικασία της βοήθειας εκκίνησης.

- Εκκινήστε το όχημα με την εκφορτισμένη μπαταρία και σηκώστε το χειρόφρενο.
- Αποσυνδέστε το καλώδιο εκκίνησης με την αντίστροφη σειρά.

Πίεση ελαστικών**Προσοχή**

Μην υπερβαίνετε ποτέ τη μέγιστη επιτρεπτή πίεση ελαστικών (βλ. στα τοιχώματα των ελαστικών). Κατά το φούσκωμα των ελαστικών μη στέκεστε μπροστά ή πάνω από αυτά.

Η συνιστώμενη πίεση λειτουργίας των ελαστικών είναι:

μπροστά: 1,0 bar
πίσω: 0,7 bar

Η αυξημένη πίεση των ελαστικών μειώνει τη διάρκεια ζωής των ελαστικών. Η πίεση των ελαστικών πρέπει να ελέγχεται πριν από κάθε οδήγηση.

Μετά από 5 ώρες λειτουργίας

- Πρώτη αλλαγή του λαδιού του κινητήρα. Για το πότε πρέπει να γίνονται περαιτέρω αλλαγές λαδιού, βλ. Εγχειρίδιο λειτουργίας κινητήρα. Χρησιμοποιήστε την εγκοπή ροής λαδιού (προαιρετικά, Εικόνα 8) για την εκκένωση του λαδιού.

Μετά από 10 ώρες λειτουργίας

- Λιπαίνετε όλα τα σημεία περιστροφής και έδρασης (μοχλός χειρισμού, ρύθμιση ύψους του μηχανισμού κοπής, πεντάλ ζεύξης/πεντάλ φρένου, ...) με μερικές σταγόνες ελαφρού λαδιού.
- Καθαρίστε τους πόλους της μπαταρίας.

Ανά 25 ώρες λειτουργίας

- Γρασάρετε όλους τους άξονες λεπίδων, τα ράουλα τάνυσης και τα στηρίγματά τους στα γρασαδοράκια με γράσο τύπου 251H EP. Αναθέστε την εκτέλεση αυτών των εργασιών σε εξειδικευμένο συνεργείο.
- Γρασάρετε τα δόντια της σύζευξης του τιμονιού με γράσο γενικής χρήσης.
- Λαδώνετε τις αρθρώσεις του συστήματος οδήγησης με μερικές σταγόνες ελαφρού λαδιού.

- Γρασάρετε τα έδρανα των τροχών και τους άξονες των εμπρόσθιων τροχών στα γρασαδοράκια με γράσο πολλαπλής χρήσης.

Ανά 50 ώρες λειτουργίας

- Απευθυνθείτε σε εξειδικευμένο συνεργείο για την απομάκρυνση των ρύπων και των καταλοίπων χλόης από το μηχανισμό μετάδοσης κίνησης.

Αν χρειάζεται**Φόρτιση μπαταρίας**

Αν δεν πρόκειται να χρησιμοποιήσετε για μεγάλο χρονικό διάστημα το μηχάνημα, συνιστούμε να βγάξετε τη μπαταρία από το μηχάνημα και να τη φορτίζετε πριν την αποθήκευση, καθώς και ανά 2 μήνες κατά την αποθήκευση, και να την επαναφορτίζετε πριν την εκ νέου θέση σε λειτουργία.

 Υπόδειξη

Προσέξτε τις υποδείξεις στις οδηγίες χειρισμού του φορτιστή μπαταριών.

Αντικατάσταση των ασφαλειών

- Αντικαθιστάτε τις καμένες ασφάλειες μόνο με ασφάλειες ίδιας ισχύος.

Μία φορά κάθε σεζόν

- Γρασάρετε τα δόντια της σύζευξης του τιμονιού με γράσο γενικής χρήσης.
- Λαδώνετε τις αρθρώσεις του συστήματος οδήγησης με μερικές σταγόνες ελαφρού λαδιού.
- Λιπαίνετε όλα τα σημεία περιστροφής και έδρασης (μοχλός χειρισμού, ρύθμιση ύψους του μηχανισμού κοπής, πεντάλ ζεύξης/πεντάλ φρένου, ...) με μερικές σταγόνες ελαφρού λαδιού.
- Καθαρίζετε το μπουζί και ρυθμίζετε την απόσταση των ηλεκτροδίων ή αλλάζετε το μπουζί, βλ. Εγχειρίδιο λειτουργίας κινητήρα.

- Απευθυνθείτε σε εξειδικευμένο συνεργείο για το γρασάρισμα των αξόνων των οπίσθιων τροχών με ειδικό γράσο (που απωθεί το νερό).
- Απευθύνεστε σε εξειδικευμένο συνεργείο για το τρόχισμα ή την αντικατάσταση της λεπίδας κοπής.

Μακροχρόνια ακινητοποίηση

Προσοχή

Ζημιές υλικών στο μηχάνημα

Αποθηκεύετε το μηχάνημα με κρύο κινητήρα μόνο σε καθαρούς και στεγνούς χώρους. Σε περίπτωση μακροχρόνιας αποθήκευσης, π.χ. το χειμώνα, προστατεύετε οπωσδήποτε το μηχάνημα από τη σκουριά.

Μετά το τέλος της σεζόν ή όταν το μηχάνημα δεν πρόκειται να χρησιμοποιηθεί για διάστημα μεγαλύτερο από ένα μήνα:

- Καθαρίζετε το μηχάνημα και τη διάταξη συλλογής χλόης.
- Σκουπίζετε όλα τα μεταλλικά μέρη του μηχανήματος με λαδωμένο πανί ή ψεκάζετε τα με λάδι ψεκασμού, για να τα προστατέψετε από τη σκουριά.
- Φορτίζετε τη μπαταρία με φορτιστή.
- Σε περίπτωση ακινητοποίησης τον χειμώνα αφαιρείτε την μπαταρία, τη φορτίζετε και την αποθηκεύετε σε ένα στεγνό/ψυχρό μέρος (προστατευμένη από τον παγετό). Ανά 4–6 εβδομάδες καθώς και πριν την επανατοποθέτηση φορτίζετε την μπαταρία.
- Αδειάζετε τα καύσιμα (μόνο στην ύπαιθρο) και εκτελείτε τις εργασίες ακινητοποίησης του κινητήρα, όπως περιγράφεται στο εγχειρίδιο λειτουργίας του κινητήρα.

- Γεμίζετε τα ελαστικά με αέρα σύμφωνα με τα στοιχεία στα τοιχώματά τους. Τα ελαστικά χωρίς στοιχεία στα τοιχώματά τους πρέπει να γεμίζουν με αέρα πίεσης 0,9bar.
- Αποθηκεύετε το μηχάνημα σε καθαρό, στεγνό χώρο.

Εγγύηση

Σε κάθε χώρα ισχύουν οι όροι εγγύησης που εκδόθηκαν από την εταιρεία μας ή από τον εισαγωγέα. Βλάβες επιδιορθώνουμε στο μηχάνημά σας δωρεάν στα πλαίσια της εγγύησης, εφόσον η αιτία είναι ελάττωμα υλικού ή κατασκευαστικό σφάλμα. Σε περίπτωση παροχής εγγύησης απευθύνεστε στο κατάστημα, από το οποίο αγοράσατε το μηχάνημα, ή στο πλησιέστερο υποκατάστημά μας.

Πληροφορίες σχετικά με τον κινητήρα

Ο κατασκευαστής του κινητήρα φέρει ευθύνη για όλα τα προβλήματα που αφορούν τον κινητήρα σχετικά με την απόδοση/ισχύ, τη μέτρηση ισχύος, τα τεχνικά χαρακτηριστικά, την εγγύηση και το σέρβις.

Σχετικές πληροφορίες θα βρείτε στο ξεχωριστό εγχειρίδιο με τις οδηγίες λειτουργίας του κινητήρα που εκδίδει ο κατασκευαστής για τον ιδιοκτήτη/χειριστή του κινητήρα.

Αντιμετώπιση βλαβών



Κίνδυνος

Κίνδυνος τραυματισμού από αθέλητη εκκίνηση του κινητήρα

Προστατεύετε τον εαυτό σας από τραυματισμούς. Πριν από όλες τις εργασίες σ' αυτό το μηχάνημα

- Σβήστε τον κινητήρα.
- Βγάλτε το κλειδί της μίζας.
- Σηκώστε το χειρόφρενο.
- Περιμένετε μέχρι να ακινητοποιηθούν πλήρως όλα τα κινούμενα μέρη, ο κινητήρας πρέπει να έχει κρυώσει.
- Τραβήξτε το μπουζοκαλώδιο από το μπουζί, ούτως ώστε να μην είναι δυνατή η αθέλητη εκκίνηση του κινητήρα.

Βλάβες στη λειτουργία του μηχανήματός σας έχουν συχνά απλές αιτίες, τις οποίες θα πρέπει να γνωρίζετε και εν μέρει να μπορείτε να αντιμετωπίζετε οι ίδιες/οι. Σε περίπτωση αμφιβολιών, θα σας βοηθήσει το δικό σας εξειδικευμένο συνεργείο.

Πρόβλημα	Πιθανή(ές) αιτία(ες)	Αντιμετώπιση
Η μίζα δεν γυρίζει.	Έχει ενεργοποιηθεί το σύστημα ασφάλισης.	Για την εκκίνηση, καθίστε στο κάθισμα του οδηγού, πατήστε το πεντάλ φρένου μέχρι το τέρμα ή αντίστοιχα σηκώστε το χειρόφρενο. Απενεργοποιήστε το μηχανισμό κοπής. Συναρμολογήστε τη διάταξη συλλογής χλόης μαζί με το κανάλι εξόδου ή το κλαπέτο εξόδου ή το κλείθρο κάλυψης της χλόης.
	Η μπαταρία δεν έχει συνδεθεί σωστά.	Συνδέστε το κόκκινο καλώδιο στο θετικό πόλο (+) της μπαταρίας και το μαύρο καλώδιο στον αρνητικό πόλο (-) της μπαταρίας.
	Άδεια ή ασθενής μπαταρία.	Φορτίστε τη μπαταρία.
	Έχει ενεργοποιηθεί η ασφάλεια.	Αλλάξτε την ασφάλεια. Σε περίπτωση συχνής ενεργοποίησης της ασφάλειας να αναζητηθεί η αιτία (συνήθως βραχυκύκλωμα).
	Χαλαρό καλώδιο γείωσης ανάμεσα στον κινητήρα και το πλαίσιο.	Αποκαταστήστε τη σύνδεση του καλωδίου γείωσης.
Η μίζα γυρίζει, αλλά ο κινητήρας δεν ανάβει.	Λανθασμένη ρύθμιση του τσοκ και του μοχλού γκαζιού.	Ενεργοποιήστε το τσοκ. Ρυθμίστε την σκανδάλη γκαζιού στο  .
	Το καρμπιρατέρ δεν εφοδιάζεται με καύσιμα, άδειο το ρεζερβουάρ.	Γεμίστε το ρεζερβουάρ με καύσιμα.
	Χαλασμένο ή λερωμένο μπουζί.	Εξετάστε το μπουζί, βλ. Εγχειρίδιο λειτουργίας κινητήρα.
	Δεν σχηματίζεται σπινθήρας ανάφλεξης.	Απευθυνθείτε σε εξειδικευμένο συνεργείο για τον έλεγχο της ανάφλεξης.
Ο κινητήρας βγάζει καπνό.	Πολύ λάδι στον κινητήρα.	Απενεργοποιήστε αμέσως το μηχανήμα. Ελέγξτε τη στάθμη λαδιού στον κινητήρα.
	Χαλασμένος κινητήρας.	Απενεργοποιήστε αμέσως το μηχανήμα. Απευθυνθείτε σε εξειδικευμένο συνεργείο για τον έλεγχο του κινητήρα.
Ισχυρές δονήσεις.	Βλάβες στον άξονα της λεπίδας ή χαλασμένη λεπίδα κοπής.	Απενεργοποιήστε αμέσως το μηχανήμα. Απευθυνθείτε σε εξειδικευμένο συνεργείο για την αντικατάσταση των ελαττωματικών μερών.
Ο μηχανισμός κοπής δεν πετά έξω τη χλόη ή η κοπή της χλόης δεν είναι καθαρή.	Χαμηλός αριθμός στροφών κινητήρα.	Δώστε περισσότερο γκάζι.
	Πολύ μεγάλη ταχύτητα οδήγησης.	Ρυθμίστε μικρότερη ταχύτητα οδήγησης.
	Στομωμένη λεπίδα κοπής.	Απευθυνθείτε σε εξειδικευμένο συνεργείο για το τρόχισμα ή την αλλαγή της λεπίδας κοπής.
Ο κινητήρας δουλεύει, ο μηχανισμός κοπής δεν κουρεύει.	Κομμένος ιμάντας.	Απευθυνθείτε σε εξειδικευμένο συνεργείο για την αντικατάσταση του ιμάντα.

Tartalomjegyzék

Az Ön biztonsága érdekében	134
Összeszerelés	136
A készülék áttekintése	137
Kezelés	138
Fűápolási tanácsok	140
Szállítás	140
Tisztítás/karbantartás	141
Üzemen kívül helyezés	142
Garancia	142
Információk a motorról	142
Segítség hibák esetén	142

Adatok az adattáblán

Ezek az adatok igen fontosak a gép pótalkatrészeinek rendeléséhez szükséges későbbi azonosítás szempontjából és a vevőszolgálat számára. Az adattábla a vezetőülés alatt található. Írja be az adattáblán szereplő összes adatot az alábbi mezőbe.

Ezek és a gépre vonatkozó további adatok a külön CE- megfelelőségi nyilatkozatban található, amely az üzemeltetési útmutató részét képezi.

Az Ön biztonsága érdekében

A gép helyes használata

Ez a gép rendeltetése szerint a következő felhasználásra alkalmas

- fűnyíró traktorként a házi- és hobbikertek gyepfelületének nyírására,
- kifejezetten ehhez a fűnyíró traktorhoz engedélyezett tartozékokkal,
- az ebben az üzemeltetési útmutatóban megadott leírásoknak és biztonsági tudnivalóknak megfelelően.

Minden más használat nem rendeltetésszerűnek minősül.

A nem rendeltetésszerű használat a garancia elvesztését, és mindennemű gyártói felelősségvállalás kizárását vonja maga után. Minden harmadik személynek vagy annak tulajdonában okozott kárért a használó felel.

A készüléken végzett önhatalmú módosítások esetén a gyártó nem vállal felelősségét az ebből eredő károkért.

Ez a gép nem használható közúton vagy személyek szállítására.

Általános biztonsági tudnivalók

A készülék első használata előtt gondosan olvassa el ezt az üzemeltetési útmutatót, és ez alapján járjon el.

Tájékoztassa a többi használót a gép helyes használatáról.

A gépet kizárólag a gyártó által előírt és kiszállított műszaki állapotban üzemeltesse.

Gondosan őrizze meg ezt az üzemeltetési útmutatót és tartsa minden eshetőségre elérhető közelségben.

Tulajdonosváltáskor adja tovább az üzemeltetési útmutatót a géppel együtt.

A pótalkatrészeknek és tartozékoknak meg kell felelniük a gyártó által meghatározott követelményeknek.

Ezért kizárólag eredeti pótalkatrészeket vagy tartozékokat, illetve a gyártó által engedélyezett pótalkatrészeket és tartozékrészeket használjon.

A javításokat kizárólag szakszervizzel végeztesse.

A géppel végzett munka előtt

Fáradtság vagy betegség esetén tilos használni a gépet.

A gépet használó személyek nem állhatnak kábító hatású szer (pl. alkohol, drog vagy gyógyszer) hatása alatt.

A 16. életévüket be nem töltött személyek nem kezelhetik a gépet.

Ez a készülék nem alkalmas arra, hogy korlátozott fizikai és érzékszervi vagy szellemi képességekkel, hiányos tapasztalatokkal és vagy ismeretekkel rendelkező személyek (beleértve a gyermekeket is) működtessék, kivéve, ha egy biztonságukért felelős személy felügyelete alatt állnak, vagy betartják a tőle kapott, a készülék használatával kapcsolatos utasításokat.

Gondoskodjon a gyermekek felügyeletéről annak szavatolása érdekében, hogy ne játsszanak a készülékkel.

A munka megkezdése előtt ismerkedjen meg a készülék valamennyi berendezésével és kezelőelemével, valamint azok funkcióival.

Az üzemanyagot kizárólag erre a célra engedélyezett tartályokban tárolja, de ne hőforrások (pl. kályha vagy melegvíz-tároló) közelében.

Cserélje ki a kipufogót, üzemanyagtartályt vagy tanksapkát, ha megsérült.

Az utánfutót vagy a ráépített készülékeket előírászerűen csatlakoztassa. A ráépített készülékek, az utánfutók, a ballasztúlyok, valamint a megtelt fűgyűjtő tartályok befolyásolják a menettulajdonságokat, különösen a kormányozhatóságot, a fékteljesítményt és az oldalstabilitást.

A géppel végzett munka közben

A géppel vagy a gépen végzett munka közben viseljen megfelelő munkaruházatot (pl. védőcipőt, hosszúnadrágot, testhezálló ruházatot, védőszemüveget és hallásvédőt).

A hallásvédő nélkül végzett munka hallásvesztéshez vezethet.

A gépet kizárólag kifogástalan műszaki állapotban üzemeltesse.

A gyárilag elvégzett motorbeállításokat módosítani tilos.

A gépet járó vagy forró motor mellett megtankolni tilos.

A gépet kizárólag a szabadban tankolja meg.

Kerülje a nyílt láng használatát, a szikraképződést és ne dohányozzon.

Győződjön meg róla, hogy senki, különösen gyermekek vagy állatok, nem tartózkodik a gép munkatartományában.

Ellenőrizze a területet, ahol a gépet használni fogja, és távolítsa el minden tárgyat, amelyet a gép elkapathatna vagy kirepíthetne. Így elkerülheti az emberek veszélyeztetését és a gép károsodását.

Ne nyírjon 20%-nál meredekebb lejtőkön.

A lejtőkön végzett munka veszélyes; a gép felborulhat vagy megcsúszhat. Mindig óvatosan hajtson fel és fékezzen a lejtőkön; lefelé menet ne tegye üresbe a váltót és haladjon lassan. Soha ne haladjon a lejtő irányára merőlegesen, csak fel- és lefelé. A géppel kizárólag nappal vagy megfelelő mesterséges világítás mellett dolgozzon.

A gép nem használható személyszállításra. Soha ne vigyen magával utast.

A gépen végzett minden munka előtt

Védje magát a sérülésektől. A gépen végzett minden munka előtt

- Állítsa le a motort.
- Húzza ki a gyújtáskulcsot.
- Húzza be a rögzítőféket.
- Várja meg, amíg minden mozgó alkatrész teljesen leáll; a motornak le kell hűlnie.
- Húzza le a motor gyújtógyertyájának csatlakozódugóját, hogy megakadályozza a motor véletlen elindítását.

A géppel végzett munka után

A gépről csak akkor szálljon le, ha leállította a motort, behúzta a rögzítőféket és kihúzta a gyújtáskulcsot.

Biztonsági berendezések

A biztonsági berendezések az Ön védelmét szolgálják és mindig működőképesnek kell lenniük.

A biztonsági berendezések módosítása vagy azok funkciójának kikerülése tilos.

A biztonsági berendezések a következők:

Fűgyűjtő tartály / kidobónyílás fedele / záróidom

6. ábra

Ezek az alkatrészek a vágókés vagy a kirepülő tárgyak okozta sérülésektől védik Önt. A gépet kizárólag felszerelt fűgyűjtő tartállyal (a) és kidobócsatornával (b), illetve a kidobónyílás fedelével (c) vagy a záróidommal (d) szabad üzemeltetni.

Biztonsági zárrendszer

A biztonsági zárrendszer csak akkor teszi lehetővé a motor indítását, ha

- a vezető elfoglalta a helyét az ülésen,
- meg van húzva a rögzítőfék,
- a gázpedál „N” állásban van,
- fel van szerelve a kidobónyílás fedele, a záróidom vagy a kidobócsatorna,
- ki van kapcsolva a vágómű.

A biztonsági zárrendszer leállítja a motort, ha a kezelő leszáll az ülésről anélkül, hogy behúzná a rögzítőféket és kikapcsolná a vágóművet.

A biztonsági zárrendszer megakadályozza a fűnyírást, ha nincs felszerelve a fűgyűjtő tartály (a motor automatikus lekapcsolása).

A biztonsági zárrendszer megakadályozza, hogy OCR-funkcióval nem rendelkező gépeknél vagy kikapcsolt OCR-funkció esetén bekapcsolt vágóművel tolasson (a motor automatikus lekapcsolása).

Ezért kapcsolja le a vágóművet tolatás előtt.

Szimbólumok a gépen

A készüléken különböző szimbólumokkal jelölt matricák találhatóak. A szimbólumok magyarázata:



Figyelem! Üzembe helyezés előtt olvassák el a használati utasítást!



Távolítsa el mindenkit a veszélyes területről!



Sérülésveszély a forgó kések vagy alkatrészek miatt.



Sérülésveszély a forgó kések vagy alkatrészek miatt. A gép működése közben tartsa távol a kezét és lábát a nyílásoktól.



A meredek lejtőkön végzett munka veszélyes lehet.



Sérülésveszély a kidobott fű vagy szilárd tárgyak miatt.

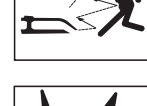

Figyelem! Robbanásveszély.



Akkumulátorsav/marásveszély.



Le- és felszállásnál sohasem lépjen a vágóműre.

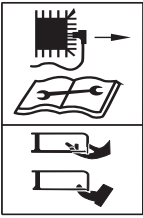

A vágószerszámokon végzett munka előtt húzza ki a gyújtógyertya csatlakozódugóját! Tartsa távol ujját és lábát a vágószerszámoktól! Mielőtt beállítaná, tisztítaná vagy ellenőrizné a készüléket, kapcsolja ki azt, és húzza ki a gyújtógyertya csatlakozóját.

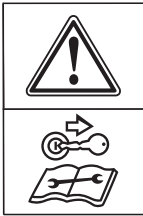

A gépen végzett minden munka előtt húzza ki a gyújtáskulcsot és vegye figyelembe az útmutató tudnivalóit.

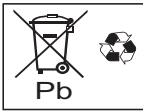

A használt akkumulátorokat tilos a háztartási szemétbe dobni.

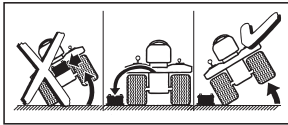

A gép megdöntése előtt szerelje ki az akkumulátort.



A gépet kizárólag felszerelt fűgyűjtő tartállyal és kidobócsatornával, illetve a kidobónyílás fedelével vagy záróidommal szabad üzemeltetni. Tartsa jól olvasható állapotban ezeket a gépen lévő szimbólumokat. Cserélje ki a sérült vagy olvashatatlaná váló szimbólumokat.

Szimbólumok ebben az útmutatóban

Ebben az útmutatóban a következő szimbólumokat használjuk:

⚠ **Veszély**

Olyan veszélyekre figyelmeztet, amelyek a leírt tevékenységgel összefüggésben merülhetnek fel és személyi sérülést okozhatnak.

⚠ **Figyelem**

Olyan veszélyekre figyelmeztet, amelyek a leírt tevékenységgel összefüggésben merülhetnek fel és anyagi károkat okozhatnak.

i **Tudnivaló**

Fontos információkat és használati tanácsokat jelöl.

Hulladékkezelési tudnivaló

A keletkező csomagolási hulladékokat, a régi gépet stb. a helyi előírásoknak megfelelően kell ártalmatlanítani.

Helyzetmegadás

A gépen a helyzetmegadás (pl. bal, jobb) mindig az ülő vezető szemszögéből van megadva.

Összeszerelés

A gép összeszerelése

Az üzemeltetési útmutató végén vagy a mellékletben ábrák segítségével mutatjuk be a gép összeszerelését.

A grafikai ábrázolás egyes részletekben eltérhet a megvásárolt géptől.

Az akkumulátor üzembe helyezése

⚠ **Veszély** **Mérgezés- és sérülésveszély akkumulátorsav miatt**

Viseljen védőszemüveget és védőkesztyűt. Kerülje el, hogy bőre akkumulátorsavval érintkezzen. Ha akkumulátorsav spriccel az arcára vagy a szemébe, azonnal mossa le hideg vízzel és forduljon orvoshoz.

Ha véletlenül akkumulátorsavat nyelne le, igyon sok vizet és azonnal forduljon orvoshoz.

Az akkumulátort gyermekektől elzárt helyen tárolja.

Soha ne döntse meg az akkumulátort, mivel kifolyhat az akkumulátorsav.

A megmaradó akkumulátorsavat a kereskedőjénél vagy egy ártalmatlanítással foglalkozó cégnél adja le.

⚠ **Figyelem** **Tűzveszély, robbanás és korrózió az akkumulátorsav és annak gázai miatt**

Azonnal tisztítsa meg a gép alkatrészeit, amelyekre akkumulátorsav fröccsent. Az akkumulátorsav korrodáló hatású. Ne dohányozzon, tartsa távol az égő és meleg tárgyakat.

Az akkumulátort csak száraz és jól szellőző helyiségekben töltsse fel.

Rövidzárlat lehetősége az akkumulátoron végzett munka közben

Ne helyezzen szerszámokat vagy fém tárgyakat az akkumulátorra. Az akkumulátor csatlakoztatásakor és leválasztásakor tartsa be a szerelési sorrendet.

Leválasztás

- Először a fekete kábelt (–), majd a piros kábelt (+) válassza le.

Csatlakoztatás

■ Először a piros kábelt (+), majd a fekete kábelt (–) csatlakoztassa. Az akkumulátor akkumulátorsavval van töltve és gyárilag le van zárva. Az adott élettartam szavatolása érdekében azonban a „karbantartást nem igénylő” akkumulátornak is szüksége van karbantartásra.

- Tartsa tisztán az akkumulátort.
- Ne döntse meg az akkumulátort. Még egy „lezárt” akkumulátorból is kifolyik az elektrolitos folyadék, ha megdöntik.

- Az első üzembe helyezés előtt töltsze az akkumulátort 1–2 órán át egy akkumulátortöltő készülékkel (maximális töltőáram 12 V, 6 A). A töltést követően először a töltőkészülék hálózati csatlakozódugóját húzza ki, majd válassza le az akkumulátort (lásd még a töltőkészülék üzemeltetési útmutatóját).

A készülék áttekintése

 **Figyelem. A gép károsodása.**
Ebben a fejezetben mutatjuk be előzetesen a kezelő- és kijelzőelemek működését. Még ne végezzen műveleteket a géppel!



1. ábra

1 Gázpedál

A menetkarral fokozatmentesen állítható a sebesség és választható a menetirány:

Előre = nyomja előre a gázpedált (menetirányba ); minél jobban nyomja előre, annál gyorsabban halad a gép.

Megállítás (megálláshoz és irányváltáshoz) = engedje fel a gázpedált (N-állás)

Hátra = nyomja hátra a gázpedált (menetiránnyal szembe ); minél jobban húzza hátra, annál gyorsabban halad a gép.

Tudnivaló

Bekapcsolt parkolófék esetén nem működtethető a gázpedál.

2 Rögzítőfék karja

4. ábra

Rögzítőfék behúzása:

Nyomja le teljesen a fékpedált, majd tolja (P) állásba a kart.

Rögzítőfék oldása:

Nyomja le teljesen a fékpedált, majd tolja (R) állásba a kart.

3 Fékpedál

Fékezés = Nyomja le teljesen a pedált.

Tudnivaló

A rögzítőfék be- és kikapcsolására is szolgál.

4 Üzemanyag-szintjelző (modelltől függően)

7. ábra

Az üzemanyagtartály töltöttségi szintjét jelzi a kémlelőnyílásnál.

5 Szívató (kivitteltől függően)

Hideg motor esetén indításkor húzza ki a szívatót (5a) vagy állítsa  állásba a gázkart (5b).

6 Gázkar

A motorfordulatszám fokozatmentes beállítására.

Magas motorfordulatszám

= 



Alacsony motorfordulatszám

= 

7 Gyújtáskapcsoló (modelltől függően)

Gyújtáskapcsoló

5a ábra

Indítás: Fordítsa jobbra,  állásba a kulcsot, amíg a motor el nem indul, majd engedje el. A kulcs  álláson van.



Leállítás: Fordítsa balra,  állásba a kulcsot.

Gyújtáskapcsoló

OCR-funkcióval (modelltől függően)

5b. ábra

Ez a gyújtáskapcsoló OCR-funkcióval (= a használó által szabályozott fűnyírás tolatás közben) rendelkezik.

Indítás: Fordítsa jobbra,  állásba a kulcsot, amíg a motor el nem indul, majd engedje el. A kulcs  állásban van, ekkor előre haladva nyírhat.

OCR-állás: Fordítsa a kulcsot normál állástól balra, hátramenetben való fűnyírásra

 F X  , majd nyomja meg a kapcsolót (1).

Világít az ellenőrző lámpa (2) és jelzi a használatnak, hogy a géppel előremenetben és tolatva is nyírhat.

Leállítás: Fordítsa balra,  állásba a kulcsot.

8 Akkumulátor

9 Olajbetöltő csonk

Olaj betöltése, olajsint ellenőrzése.

10 Vonószerkezet (modelltől függően)

Kizárólag leszerelt fűgyűjtő tartály esetén használható.

11 PTO-kar

A PTO-karral mechanikusan kapcsolhatja be és ki a vágóművet.

Kapcsolja ki a vágóművet 

= Nyomja ki a kart a vágatból, majd húzza teljesen hátra.

Vágómű bekapcsolása 

= Nyomja előre lassan a kart, és akassza be a vágatba.

12 Hajtómű kireteszelése

11. ábra

A kar a gép jobb oldalán található, a hátsó kerék és a hajtómű között a hátsó vázon.

A készülék kikapcsolt motor mellett való tolásához:

– Húzza ki a kart, majd nyomja lefelé.

Haladáshoz:

– Tolja fel a kart, majd nyomja be.

13 Vágásmagasság beállítókarja

A karral állíthatja be a vágásmagasság különböző fokozatait (1-től max. 5-ig, modelltől függően).

1. fokozat = legkisebb vágásmagasság, a vágómű teljesen lent van.

5. fokozat * = legnagyobb vágásmagasság, a vágómű teljesen fent van.

(* Modelltől függően. A legnagyobb szám a legnagyobb

vágásmagasságnak felel meg.)

14 Tanksapka

Tankolás

15 Kidobócsatorna

A fűgyűjtő tartályba vezeti a nyesedéket.

16 Italtartó**17 Fűgyűjtő tartály**

A nyesedék tárolására.

Kezelés

Tartsa be a motor kézikönyvében található tudnivalókat!

 **Veszély**
Sérülésveszély

Fűnyírás közben személyek, különösen gyermekek vagy állatok, nem tartózkodhatnak a gép közelében, Mivel megsérülhetnek a kiröpülő kövektől vagy hasonló tárgyaktól. Gyermekek soha nem kezelhetik a gépet.

Legyen különösen óvatos a tolatás közben végzett fűnyírás közben (OCR-kapcsolóval rendelkező gépek).

A gép munkatartományában nem tartózkodhatnak személyek.

Járó vágómű mellett tilos kiüríteni a fűgyűjtő tartályt.

A fűgyűjtő tartály kiürítése közben kirepülő nyesedék sérülést okozhat Önnek vagy másoknak.

Meredek lejtőn végzett fűnyírásakor felborulhat a gép, és megsebesítheti Önt. Soha ne haladjon a lejtő irányára merőlegesen, csak fel- és lefelé.

Csak 20%-nál nem meredekebb lejtőkre hajtson fel. Lejtőn megfordulni tilos.

Nedves fű nyírásakor a kisebb tapadás miatt megcsúszhat a gép, és Ön leeshet róla. Csak száraz fűvet nyírjon.

A túlzott sebesség megnövelheti a balesetveszélyt.

Határvonalak mentén végzett fűnyírás közben tartson megfelelő távolságot, például a meredek lejtők közelében, fák alatt, bokrok és sövények mellett.

Tolatás közben legyen különösen óvatos.

Ellenőrizze a területet, ahol a gépet használni fogja, és távolítson el minden tárgyat, amelyet a gép elkapna vagy kirepítene.

Ha a vágószerszám idegen tárggyal (pl. kővel) érintkezik vagy ha a készülék furcsán kezd vibrálni: Azonnal állítsa le a motort. További használat előtt szakszervizzel ellenőriztesse a gépet sérülések tekintetében.

Forgókéses fűnyíróknál soha ne álljon a fűkidobó nyílás elé.

Soha ne vigye a kezét vagy lábát a forgó alkatrészekhez vagy azok alá.

Állítsa le a motort, húzza ki a gyújtáskulcsot és húzza le a gyújtógyertya csatlakozódugóját, mielőtt megszünteti a blokkolásokat vagy kitisztítja az eltömődött kidobónyílást.

Ne használja a gépet rossz időjárási viszonyok mellett, például közelgő eső vagy zivatar esetén.

Fulladásveszély szénmonoxid miatt

A robbanómotorokat kizárólag a szabadban járassa.

Robbanás- és tűzveszély

Az üzemanyag-/benzín gázok robbanásveszélyesek, az üzemanyag igen gyúlékony.

Az üzemanyagot a motor elindítása előtt töltsse be. Járó vagy még meleg motor esetén tartsa zárva az üzemanyagtartályt.

Az üzemanyagot csak leállított és kihűlt motor esetén töltsse fel.

Kerülje a nyílt láng használatát, a szikraképződést és ne dohányozzon. A gépet kizárólag a szabadban tankolja meg.

Ne indítsa el a motort, ha kiömlött az üzemanyag. Tolja el a gépet az üzemanyaggal szennyezett területről, majd várja meg, amíg elillan az üzemanyaggőz.

A tűzveszély megelőzése érdekében távolítsa el a fűvet és a szivárgó olajat a következő alkatrészekről: motor, kipufogó, üzemanyagtartály.

 **Veszély**
Sérülésveszély meghibásodott gép miatt

A készüléket kizárólag kifogástalan állapotában üzemeltesse. Minden használat előtt végezzen szemrevételezést. Különösen a biztonsági berendezéseket, a vágószerszámokat a tartószerkezetükkel együtt, a kezelőelemeket és a csavarkötéseket ellenőrizze sérülések és rögzítettség tekintetében.

Használat előtt cserélje ki a sérült alkatrészeket.

 **Veszély**
Sérülésveszély

Járó vagy forró motor mellett ne végezzen felülvizsgálati, ellenőrzési, karbantartási vagy beállítási munkákat.

 **Üzemeltetési idők**

Tartsa be a használati időkre vonatkozó nemzeti/helyi előírásokat (adott esetben érdeklődjön az illetékes hatóságnál).

Minden üzemeltetés előtt

Ellenőrizze a következőket:

- valamennyi védőberendezést,
- a motorolaj állását (lásd motorkézikönyv),
- az üzemanyagszintet,
- az abroncsnyomást,
- a szellőzőnyílásokat a motor közelében szennyeződések és fűmaradványok tekintetében.

Tankolás és az olajsint ellenőrzése

 **Tudnivaló**

A motort gyárilag már feltöltötték olajjal – kérjük, ellenőrizze, szükség esetén töltsön be olajat.

- Ólommentes benzint tankoljon. Lásd a motor kézikönyvét.
- Az üzemanyagtartályt legfeljebb a betöltőcsomak alsó pereme alatt 2,5 cm-ig töltsse fel.
- Szorosan zárja le az üzemanyagtartályt.

- Ellenőrizze az olajsintet. Az olajsint a „Full/Max.”- és „Add/Min.”-jelölés között kell legyen (lásd a motor kézikönyvét is).

Abronsnyomás ellenőrzése

Tudnivaló

Gyártásból eredő okok miatt az abroncsnyomás magasabb lehet a szükségesnél.

- Ellenőrizze az abroncsnyomást. Igény esetén korigálja (lásd a „Karbantartás” c. fejezetet):
 - elől: 1,0 bar
 - hátul: 0,7 bar

Vezetőülés beállítása

2. ábra

- Állítsa az ülést a kívánt helyzetbe.

Kormánykerék beállítása (modelltől függően)

3. ábra

- Nyomja le a reteszelőgombot, majd mozgassa a kormánykereket a kívánt helyzetbe (a, b, c).



Tudnivaló





Ügyeljen arra, hogy a reteszelőgomb megfelelően bekattanjon!

Motor indítása

Tudnivaló

Néhány modell nem rendelkezik szívatóval. A motor automatikusan az adott indítási folyamatra áll rá.

- Nyissa ki a benzincsapot (ha van, lásd a motor kézikönyvét).
- Foglaljon helyet a vezetőülésben.
- Kapcsolja ki a vágóművet, majd állítsa fel:
 - Vigye KI állásba  a PTO-kart.
 - Állítsa a vágásmagasság beállítókarrát „5”-ös állásba (vágómű fent).
- Húzza be a rögzítőféket.
- Ne működtesse a gázpedált (= üresben, N állásban)
- A gázkart állítsa  állásba.

- Hideg motor esetén húzza ki a szívatót, illetve állítsa  állásba a gázkart.
- Fordítsa  állásba a gyújtáskulcsot, amíg el nem indul a motor (egy indítási kísérlet max. 5 másodpercig tartson, a következő kísérlet előtt várjon 10 másodpercet). Ha jár a motor, állítsa  /   F.
- Amikor jár a motor, lassan állítsa vissza a szívatót/gázkart, amíg simán nem jár a motor.

Motor leállítása

- Állítsa középső gázállásba a gázkart.
- Hagyja a motort kb. 20 másodpercig járni.
- Állítsa  állásba a gyújtáskulcsot.
- Húzza ki a gyújtáskulcsot.
- A gépről való leszállás előtt húzza be a rögzítőféket.

Haladás

Veszély

A hirtelen elindulás, a váratlan megállás és a túl nagy sebességű haladás növeli a balesetveszélyt és a gép károsodásához vezethet. Tolatás közben legyen különösen óvatos.

Menet közben tilos beállítani a kormánykereket, illetve a vezetőülést.

Figyelem. A gép károsodása.







Soha ne váltson menetirányt a gép teljes megállítása nélkül.

- Indítsa el a motort a megadottak szerint.
- Rögzítőfék oldása: Nyomja le teljesen a fékpedált, majd tolja  állásba a kart.
- Lassan nyomja le a gázpedált, amíg el nem éri a kívánt sebességet.

Gép megállítása

- Engedje fel a gázpedált.
- Lépjen a fékpedálra, amíg meg nem áll a gép.

Fűnyírás

- Normál üzemmódban  /  F (lásd a gyújtáskapcsoló kezelését): Tolatás előtt kapcsolja ki a vágóművet, és emelje fel.
- Fűnyírás tolatás közben üzemmódban  F  (lásd a gyújtáskapcsoló kezelését): Tolatás közben végzett fűnyírás során legyen különösen óvatos, és csak akkor használja ezt az üzemmódot, ha feltétlenül szükséges.
- Ne váltson menetirányt, ha a gép üresben gurul vagy sebességben halad.
- Indítsa el a motort a megadottak szerint.
- A megfelelő teljesítményleadás biztosítása érdekében állítsa  állásba a gázkart.
- Rögzítőfék oldása: Nyomja le teljesen a fékpedált, majd tolja  állásba a kart.
- Vágómű bekapcsolása:
 - Kapcsolja be a PTO-t .
- Engedje le a vágóművet.
- Válassza ki a gázpedállal az előrehaladási irányt és a sebességet (lassú működtetéssel). A gép elindul.

Fűgyűjtő tartály kiürítése

Ha a nyesedék a talajon marad:

- Állítsa meg a gépet.
 - Húzza be a rögzítőféket.
 - Kapcsolja ki a vágóművet.
- 10a. ábra
- Húzza fel a fűgyűjtő tartályt a hátsó fogantyúnál fogva, majd ürítse ki.
- vagy
- 10b. ábra
- Állítsa le a motort, és várja meg, amíg minden mozgó alkatrész megáll.
 - Vegye le a fűgyűjtő tartályt.
 - Ürítse ki a tartalmát.
 - Helyezze vissza a fűgyűjtő tartályt.

Általános tudnivalók

A vágásmagasság és menetsebesség beállításánál ügyeljen arra, hogy ne terhelje túl a gépet. A zavarmentes munkavégzés érdekében a vágásmagasságot és a menetsebességet a nyesedék hosszától, fajtájától és nedvességétől függően kell beállítani. Eltömődés esetén csökkentse a menetsebességet és növelje a vágásmagasságot.

Gép leállítása

- Állítsa meg a gépet.
- Nyomja le teljesen a fékpedált, és húzza be a rögzítőféket.
- Kapcsolja ki a vágóművet, majd állítsa fel.
- Állítsa középső gázállásba a gázkart.
- 20 másodperc múlva fordítsa  állásba a gyújtáskulcsot.
- Húzza ki a gyújtáskulcsot.

Tudnivaló

A gépet kizárólag lehűlt motorral parkolja le zárt helyiségben.

Gép tolésa

A gépet kizárólag álló motor esetén tolja.

- Hajtómű kireteszelése (11. ábra): Húzza ki a kart, majd nyomja lefelé.

A motor indítása előtt állítsa vissza a hajtómű kireteszelő karját.

Tartozékok (opcionális)

Sérülésveszély vágószerszám miatt

Viseljen védőkesztyűt.

6. ábra

Fűnyírás oldalsó kidobással

Tartozék: Kidobónyílás fedele (c)

- Állítsa „1”-es állásba (vágómű lent) a vágásmagasság beállítókarját.
- Távolítsa el a kidobócsatornát (b).
- Szerelje fel a kidobónyílás fedelét (c).

Talajtakarás

Tartozék: Záróelem (d)

- Állítsa „1”-es állásba (vágómű lent) a vágásmagasság beállítókarját.
- Távolítsa el a kidobócsatornát (b).
- Szerelje fel a záróelemet (d).

Tudnivaló

Ha az aprítótartozék alapkészletében egy speciális aprítókéscs található (modelltől függően), akkor ezt csak egy szakműhely szerelheti fel (meghúzási nyomaték 122 Nm).

Tudnivaló

A biztonsági zárrendszer miatt oldalsó kidobással végzett fűnyírásakor és talajtakarás esetén is legyen felszerelve a fűgyűjtő tartály (a).

Fűápolási tanácsok

Néhány tanács, hogy a gyepe egészségesen és egyenletesen növekedjen.

Fűnyírás

A gyep különféle fűfajtákból áll. Ha gyakran nyírja a fűvet, főként erősebb gyökerű fűfélék nőnek, amelyek összefüggő gyepszőnyeget alkotnak. Ha ritkán nyírja a fűvet, magasra növő fűfélék és más vadvirágok (pl. lóhere, százszorszép) kerülnek túlsúlyba.

A gyep szokásos magassága kb. 4 – 5 cm. A fűvet csak a teljes magasság 1/3 -ra nyírja; vagyis 7-8 cm magas fűvet vágjon normál magasságra. A gyepet lehetőleg ne nyírja 4 cm-nél rövidebbre, ellenkező esetben szárazság esetén károsodik a gyepszőnyeg. A magasra nőtt fűvet (pl. nyaralás után) fokozatosan vágja normál magasságra.

Talajtakarás (tartozékkal)

Nyírás közben a gép kb. 1 cm-es darabokra vágja a fűvet, amely a talajon marad. Így sok tápanyagot kap a gyep.

Az optimális eredmény érdekében mindig rövidre kell nyírni a gyepet; lásd még a „Fűnyírás” című fejezetet.

Talajtakaráskor vegye figyelembe a következő tudnivalókat:

- Ne nyírjon nedves fűvet.
- Soha ne nyírjon le 2 cm-nél többet a teljes hosszából.
- Lassan haladjon.
- Használja a maximális motorfordulatszámot.
- Rendszeresen tisztítsa meg a vágóművet.

Szállítás

A használati helyek között csak rövid távolságokat tegyen meg a géppel. Nagyobb távolságok esetén használjon szállítójárművet. Tudnivaló: A gép nem használható közúti forgalomban.

Rövid távolságok

Veszély

A forgó vágómű elkaphat bizonyos tárgyakat, amelyeket kiröpíthet, és ezáltal károkat okozhat.

- A géppel való közlekedés előtt kapcsolja ki a vágóművet.

Nagyobb távolságok

Figyelem Szállítási károk

A használt szállítóeszközt (pl. szállítójármű, rakodórampa és hasonló) rendeltetésszerűen kell használni (lásd a kapcsolódó kezelési útmutatót). Szállítás közben biztosítani kell a gépet elcsúszás ellen.

A kifolyó üzemanyag veszélyezteteti a környezetet

Ne szállítsa a gépet megbillentett helyzetben.

- Gondoskodjon a szállítójárműről.
- Helyezze fel a rakodórampát a szállítójárműre.
- Tolja fel a gépet kézzel és üresjárásban a rakodófelületre.
- Húzza be a rögzítőféket.
- Biztosítsa a gépet elcsúszás ellen.

Tisztítás/karbantartás

Veszély **Sérülésveszély a motor véletlen elindítása miatt**

Védje magát a sérülésektől. A gépen végzett minden munka előtt

- Állítsa le a motort.
- Húzza ki a gyújtáskulcsot.
- Húzza be a rögzítőféket.
- Várja meg, amíg teljesen leáll minden mozgó alkatrész; a motornak le kell hűlnie.
- Húzza le a motor gyújtógyertyájának csatlakozódugóját, hogy megakadályozza a motor véletlen elindítását.

Figyelem

A tisztításhoz ne használjon nagynyomású tisztítót.

Tisztítás

Tudnivaló

Minden használat után alaposan tisztítsa meg a gépet.

- Állítsa le a gépet szilárd és sík talajon.
- Húzza be a rögzítőféket.

Vágómű tisztítása

Veszély **Sérülésveszély éles vágószerszámok miatt**

Viseljen munkavédelmi kesztyűt. Óvatosan tisztítsa meg a vágószerszámokat.

Figyelem **Motorkárok**

Ne billentse meg a gépet 30 -nál jobban. Az üzemanyag az égéstérbe juthat és motorkárokat okozhat.

- Állítsa teljesen fel a vágóművet.
- Tisztítsa meg a vágóteret egy kefével, kézi seprűvel vagy ronggyal.

Vágómű tisztítófúvókával (modellől függően)

9. ábra

Állítsa le a gépet kavicsmentes, kömentes stb. sík talajra, és húzza be a rögzítőféket.

1. Csatlakoztasson egy szokványos gyorscsatlakozóval szerelt víztömlőt a tisztítófúvókára. Nyissa meg a vizet.
2. Indítsa el a motort.
3. Engedje le a vágóművet, majd kapcsolja be néhány percre.
4. Kapcsolja ki a vágóművet és a motort.
5. Távolítsa el a víztömlőt. Ismétlje meg az 1–5. lépést a második tisztítófúvókánál (ha van). A tisztítási művelet (1–5. lépés) befejezése után:
 - Állítsa felfelé a vágóművet.
 - Indítsa el a motort, és kapcsolja be néhány percre a vágóművet, hogy megszáradjon.

Fűgyűjtő tartály tisztítása

- Vegye le és ürítse ki a fűgyűjtő tartályt.
- A fűgyűjtő tartályt erősebb vízszugárral (kerti locsolótömlő) tisztíthatja meg.
- A következő használat előtt hagyja alaposan megszáradni.

Karbantartás

Tartsa be a motor kézikönyvében található karbantartási előírásokat. Az idény végén szakszervizzel végeztesse el a gép ellenőrzését és karbantartását.

Figyelem **A motorolaj veszélyezteteti a környezetet**

Az olajcsere során keletkező fáradtolajat egy fáradtolajgyűjtőhelyen vagy egy hulladékártalmatlanítással foglalkozó cégnél adja le.

Az akkumulátor veszélyezteteti a környezetet

A használt akkumulátort tilos a háztartási szemétkébe dobni. A használt akkumulátort a kereskedőjénél vagy egy ártalmatlanítással foglalkozó cégnél adja le. A gép leselejtezése előtt szerelje ki az akkumulátort.

Indítókábel használata

Veszély

Soha ne hidaljon át meghibásodott vagy megfagyott akkumulátort az indítókábelrel. Ügyeljen arra, hogy a kábelcsipeszek ne érjenek hozzá a géphez, a gyújtás pedig legyen kikapcsolva.

- Csatlakoztassa a piros indítókábelt a lemerült és a segítő akkumulátor pozitív pólusára (+).
- A fekete indítókábelt először a segítő akkumulátor negatív pólusára (-) csatlakoztassa. A másik csipeszt csatlakoztassa a lemerült akkumulátorú jármű motorblokkjának keretére (lehetőleg messze az akkumulátortól).

Tudnivaló

Ha a segítő akkumulátor van beépítve egy járműbe, akkor indításrészegítés közben tilos elindítani a járművet.

- Indítsa el a lemerült akkumulátorú járművet, majd húzza be a rögzítőféket.
- Válassza le az indítókábelt a fentivel ellentétes sorrendben.

Abroncsnyomás

Figyelem

A maximálisan megengedett abroncsnyomást (lásd az abroncs oldalfalát) túllépni tilos. Az abroncs felfújása közben ne álljon az abroncs elé és ne hajoljon fölé.

Az ajánlott üzemi abroncsnyomás:

elől:	1,0 bar
hátsó:	0,7 bar

A túl magas abroncsnyomás csökkenti az abroncsok élettartamát. Az abroncsnyomást minden használat előtt ellenőrizni kell.

5 üzemóra után

- Első motorolajcsere. A további időközöket lásd a motor kézikönyvében. Az olaj leeresztéséhez az olajcsatornát használja (8. ábra, opcionális).

10 üzemóra után

- Kenje meg néhány csepp könnyűolajjal az összes forgó- és csapágyhelyet (kezelőkar, vágómű magasságállítója, kuplung-/fékpedál stb.).
- Tisztítsa meg az akkumulátor pólusait.

Minden 25 üzemóra után

- Kenje meg 251H EP típusú zsírral az összes késtengelyt, feszítőgörgőt és feszítőgörgőtartót a zsírzógomboknál. Ezeket a munkákat szakszervizzel végeztesse el.
- Kenje meg univerzális zsírral a kormánymű fogaskerekeit.
- Kenje meg néhány csepp könnyűolajjal a kormánymű csuklóit.
- Kenje meg univerzális zsírral az első kerék csapágyait és tengelyeit a zsírzógomboknál.

Minden 50 üzemóra után

- Távolítsa el egy szakszervizzel a szennyeződések és fűmaradványokat a hajtóműről.

Szükség szerint

Akkumulátor feltöltése

Ha hosszabb időn keresztül nem használja a gépet, javasoljuk, hogy szerelje ki az akkumulátort a gépből, majd a tárolás előtt, a tárolás közben kéthavonta, illetve az újbóli üzembe helyezés előtt töltsse fel.

Tudnivaló

Vegye figyelembe az akkumulátortöltő készülék kezelési útmutatójának tudnivalóit.

Biztosítékok cseréje

- A meghibásodott biztosítékot csak azonos teljesítményű biztosítékokra cserélje ki.

Idényenként egyszer

- Kenje meg univerzális zsírral a kormánymű fogaskerekeit.
- Kenje meg néhány csepp könnyűolajjal a kormánymű csuklóit.

- Kenje meg néhány csepp könnyűolajjal az összes forgó- és csapágyhelyet (kezelőkar, vágómű magasságállítója, kuplung-/fékpedál stb.).
- Tisztítsa meg a gyújtógyertyát, és állítsa be a gyertyahézagot vagy cserélje ki a gyújtógyertyát; lásd a motor kézikönyvét.
- Kenesse meg egy szakszervizzel speciális (víztaszító) zsírral a hátsó kerék tengelyt.
- Éleztesse meg vagy cseréltesse ki a vágókéseket egy szakszervizzel.

Üzemen kívül helyezés

Figyelem **Anyagkárok a gépen**

A gépet lehűlt motorral, és kizárólag tiszta, száraz helyiségekben tárolja. Hosszabb tárolás esetén, például télen, mindenképpen védje rozsdá ellen a gépet.

Az idény után, vagy ha egy hónapnál hosszabb ideig nem használja majd a gépet:

- Tisztítsa meg a gépet és a fűgyűjtő tartályt.
- A rozsdá elleni védelem érdekében törölje át olajos ronggyal vagy fújja le olajos spray-vel az összes fém alkatrészt.
- Töltsse fel az akkumulátort egy töltőkészülékkel.
- Ha a télen hosszabb ideig nem használja a gépet, szerelje ki az akkumulátort töltsse fel és tárolja száraz/hideg helyen (fagytól védett). Minden 4–6 hétben és a beszerelés előtt töltsse fel.
- Engedje le az üzemenyagot (csak a szabadban), és helyezze üzemen kívül a motort a motor kézikönyvében leírt módon.
- Fújja fel az abroncsokat az abroncs oldalfalán látható adatoknak megfelelően. Ha nincsenek adatok az abroncs oldalfalán, 0,9 barra fújja fel az abroncsokat.
- A gépet tiszta és száraz helyiségben tárolja.

Garancia

Minden országban a társaságunk, illetve az importőr által kiadott garanciarendeletek érvényesek.

A szavatosság keretében ingyenesen elhárítjuk gépének üzemzavarait, amennyiben azok oka anyag- vagy gyártási hiba. Garanciális esetben, kérjük, forduljon eladójához vagy a legközelebbi telephelyhez.

Információk a motorról

Minden motorral kapcsolatos probléma, a teljesítmény, a teljesítménymérés, a műszaki adatok, a szavatosság és a szerviz a motorgyártó felelőssége. További információk a motorgyártó által külön mellékelte üzembeviteli/kezelői kézikönyvben található.

Segítség üzemzavar esetén

Veszély **Sérülésveszély a motor véletlen elindítása miatt**

Védje magát a sérülésektől. A gépen végzett minden munka előtt

- Állítsa le a motort.
- Húzza ki a gyújtáskulcsot.
- Húzza be a rögzítőféket.
- Várja meg, amíg minden mozgó alkatrész teljesen leáll; a motornak le kell hűlnie.
- Húzza le a motor gyújtógyertyájának csatlakozódugóját, hogy megakadályozza a motor véletlen elindítását.

Gépének üzem közbeni üzemzavarai gyakran egyszerű okokra vezethetők vissza, amelyeket célszerű ismernie, és amelyeket részben Ön is elháríthat. Kétség esetén szakszervize szívesen segít Önnek.

Probléma	Lehetséges ok(ok)	Elhárítás
Nem forog az önindító.	Kioldott a biztonsági zárrendszer.	Az indításhoz foglaljon helyet a vezetőülésben, nyomja le teljesen a fékpedált, illetve húzza be a rögzítőféket. Kapcsolja ki a vágóművet. Szerelje fel a fűgyűjtő tartályt a kidobócsatornával vagy a kidobónyílás fedelével vagy a záróidommal együtt.
	Helytelenül van csatlakoztatva az akkumulátor.	Csatlakoztassa a piros kábelt az akkumulátor (+) pólusára, míg a fekete kábelt az akkumulátor (-) pólusára.
	Lemerült vagy gyenge az akkumulátor.	Töltse fel az akkumulátort.
	Kioldott a biztosíték.	Cserélje ki a biztosítékot. Ha ismét kiold a biztosíték, keresse meg az okot (általában rövidzárlat).
	Laza a földelőkábel a motor és a keret között.	Csatlakoztassa a földelőkábel.
Forog az önindító, de a motor nem indul.	Rossz állásban van a szívató, illetve a gázkar.	Működtesse a szívatót. A gázkart állítsa  állásba.
	Nem kap üzemanyagot a porlasztó, üres az üzemanyagtartály.	Töltse fel üzemanyaggal.
	Meghibásodott vagy elszennyeződött a gyújtógyertya.	Ellenőrizze az gyújtógyertyát, lásd a motor kézikönyvét.
	Nincs gyújtószikra.	Ellenőriztesse a gyújtást egy szakszervizben.
Füstöl a motor.	Túl sok a motorolaj a motorban.	Azonnal kapcsolja ki a gépet. Ellenőrizze a motorolaj szintjét.
	Meghibásodott a motor.	Azonnal kapcsolja ki a gépet. Ellenőriztesse a motort egy szakszervizben.
Erős rezgés.	Megsérült a késtengely vagy a vágókés.	Azonnal kapcsolja ki a gépet. Cseréltesse ki a hibás alkatrészeket egy szakszervizben.
Nem dob ki fűvet a vágómű vagy nem megfelelő a vágásminőség.	Alacsony a motorfordulatszám.	Adjon több gázt.
	Túl nagy a menetsebesség.	Állítson be alacsonyabb menetsebességet.
	Tompa a vágókés.	Éleztesse meg vagy cseréltesse ki a vágókést egy szakszervizben.
Jár a motor, de a vágómű nem nyír.	Elszakadt az ékszíj.	Cseréltesse ki az ékszíjat egy szakszervizben.

Spis treści

Dla własnego bezpieczeństwa . . .	144
Montaż	146
Opis urządzenia	147
Obsługa.	148
Wskazówki dotyczące pielęgnacji trawy	151
Transport urządzenia	151
Czyszczenie/konserwacja.	151
Przechowywanie	153
Gwarancja	153
Informacje dotyczące silnika	153
Usuwanie drobnych usterek	153

Dane na tabliczce znamionowej

Dane te są bardzo ważne dla późniejszej identyfikacji urządzenia przy zamawianiu części zamiennych i dla serwisu.

Tabliczka znamionowa umieszczona jest pod siedzeniem kierowcy. Proszę wpisać wszystkie dane znajdujące się na tabliczce znamionowej do poniższej ramki.

Wszystkie dane i dalsze informacje dotyczące urządzenia znajdują Państwo w oddzielnej deklaracji zgodności CE-, która stanowi część niniejszej instrukcji obsługi.

Dla własnego bezpieczeństwa

Zastosowanie urządzenia zgodnie z przeznaczeniem

Urządzenie przeznaczone jest do zastosowania

- jako traktor ogrodowy do koszenia trawników w ogrodach przydomowych i ogródkach działkowych,
- z wyposażeniem, które dopuszczone jest do pracy z tym traktorem ogrodowym,
- zgodnie z opisem i instrukcjami bezpieczeństwa podanymi w tej instrukcji obsługi.

Każde inne zastosowanie urządzenia jest niezgodne z przeznaczeniem.

Użycie w sposób niezgodny z przeznaczeniem powoduje utratę gwarancji i uchylenie wszelkiego obowiązku odpowiedzialności ze strony producenta. Użytkownik odpowiada za szkody wyrządzone osobom trzecim i ich mieniu.

Samowolne zmiany przeprowadzone przy urządzeniu wykluczają wszelką odpowiedzialność producenta za szkody wynikłe z tych zmian. Urządzenie nie jest dopuszczone do pracy na drogach publicznych ani do przewozu osób.

Ogólne instrukcje bezpieczeństwa

Przed pierwszym użyciem urządzenia należy starannie przeczytać niniejszą instrukcję obsługi oraz stosować się do zawartych w niej przepisów i wskazówek.

Poinformować innych użytkowników o prawidłowym zastosowaniu urządzenia.

Urządzenie eksploatować tylko w stanie technicznym wyznaczonym przez producenta i w jakim zostało dostarczone.

Instrukcję obsługi przechowywać starannie i trzymać w gotowości przy każdym zastosowaniu urządzenia.

Przy ewentualnej zmianie właściciela przekazać instrukcję obsługi wraz z urządzeniem.

Części zamienne i wyposażenie muszą spełniać warunki podane przez producenta urządzenia.

Z uwagi na to należy stosować tylko oryginalne części zamienne i oryginalne wyposażenie lub części zamienne i wyposażenie, które dopuszczone są przez producenta urządzenia do takiego zastosowania.

Wszelkie naprawy urządzenia zlecać do wykonania tylko w specjalistycznym warsztacie.

Przed rozpoczęciem pracy

Zabronione jest użytkowanie urządzenia w przypadku zmęczenia lub choroby.

Osoby użytkujące urządzenie nie mogą znajdować się pod wpływem środków odurzających (np. alkoholu, narkotyków lub lekarstw).

Osobom, które nie ukończyły 16 roku życia zabrania się obsługi tego urządzenia.

Niniejsze urządzenie nie nadaje się do obsługi przez osoby (również dzieci) o ograniczonych zdolnościach fizycznych, czuciowych lub umysłowych, albo niedostatecznym doświadczeniu i/ lub niedostatecznej wiedzy, chyba że będą one nadzorowane przez osoby trzecie odpowiedzialne za ich bezpieczeństwo i będą pouczone w obsłudze tego urządzenia.

Dzieci powinny znajdować się pod ciągłym nadzorem. Należy zadbać o to, aby nie używały one tego urządzenia do zabawy.

Przed rozpoczęciem pracy należy zapoznać się zarówno z wyposażeniem i elementami obsługi, jak również z ich działaniem.

Paliwo przechowywać tylko w odpowiednich pojemnikach, które dopuszczone są do takiego zastosowania i nie składować w pobliżu źródeł ciepła (np. pieców, podgrzewaczy wody).

Natychmiast wymienić uszkodzony system wydechowy, zbiornik paliwa lub pokrywę zbiornika paliwa.

Przyczepy lub przystawki sprzęgać zgodnie z obowiązującymi przepisami. Przystawki, przyczepy, ciężary balastowe i napelnione kosze na trawę wpływają na zachowanie się pojazdu podczas jazdy, a szczególnie zdolność kierowania, hamowania i równowagę.

Podczas pracy z urządzeniem

Podczas pracy z urządzeniem lub przy urządzeniu należy nosić odpowiednią odzież roboczą (np. zabezpieczające obuwie robocze, długie spodnie, przylegające ubranie, okulary ochronne i ochronniki słuchu).

Praca bez zastosowania środków ochrony słuchu może spowodować utratę słuchu.

Używać urządzenia tylko w nienagannym stanie technicznym.

Nigdy nie zmieniać wstępnych ustawień fabrycznych silnika.

Nie tankować paliwa przy pracującym silniku ani wtedy, gdy silnik jest gorący.

Paliwo tankować tylko na wolnym powietrzu.

Unikać otwartego ognia i iskrzenia oraz nie palić tytoniu.

Upewnić się, czy w obszarze roboczym nie znajdują się osoby trzecie, a w szczególności dzieci lub zwierzęta.

Przed rozpoczęciem pracy dokładnie sprawdzić obszar prowadzenia robót i usunąć z niego wszystkie przedmioty, które mogą być pochwycone i wyrzucone przez urządzenie. W taki sposób zapobiega się zagrożeniu osób i uszkodzeniu urządzenia.

Nie kosić trawy na zboczach o nachyleniu większym niż 20%.

Praca na zboczach jest niebezpieczna; urządzenie może się przewrócić lub zsunąć. Na zboczach należy powoli ruszać i łagodnie hamować; przy jeździe z góry na dół pozostawić włączone sprzęgło i jechać powoli. Nie jeździć w poprzek zbocza, tylko zawsze pod górę i z góry.

Używać urządzenia tylko przy świetle dziennym lub wystarczającym oświetleniu sztucznym.

Urządzenie nie jest dopuszczone do przewozu osób. Nie wolno zabierać pasażerów.

Przed rozpoczęciem wszelkich prac przy urządzeniu

Chronić się przed zranieniami. Przed rozpoczęciem wszelkich prac przy urządzeniu należy:

- Wyłączyć silnik.
- Wyjąć kluczyk zapłonowy.
- Włączyć hamulec postojowy.
- Zaczekać, aż wszystkie ruchome części całkowicie się zatrzymają, a silnik się ochłodzi.
- Wyjąć wtyczkę świec zapłonowych, aby uniemożliwić przypadkowe włączenie silnika.

Po zakończeniu pracy z urządzeniem

Urządzenie wolno opuścić dopiero po wyłączeniu silnika, włączeniu hamulca postojowego i wyjęciu kluczyka zapłonowego.

Wyposażenie zabezpieczające

Wyposażenie zabezpieczające służy ochronie użytkownika i musi być zawsze sprawne.

Nie wolno wprowadzać żadnych zmian w wyposażeniu zabezpieczającym ani wyłączać lub blokować jego działania.

Do wyposażenia zabezpieczającego należy:

Kosz na trawę/klapa otworu wyrzutowego/końcówka zespołu rozdrabniającego

Rysunek 6

Elementy te chronią użytkownika przed zranieniem przez nóż tnący lub wyrzucane przedmioty.

Urządzenie wolno eksploatować tylko z zamontowanym koszem na trawę (a) w połączeniu z kanałem wyrzutowym (b) lub klapą otworu wyrzutowego (c) albo z końcówką zespołu rozdrabniającego (d).

System blokady bezpieczeństwa

System blokady bezpieczeństwa pozwala na start silnika tylko wtedy, gdy

- użytkownik siedzi na siedzeniu kierowcy,
- hamulec postojowy jest włączony,

– pedał jazdy ustawiony jest na „N”,

– kłapa otworu wyrzutowego, końcówka zespołu

rozdrabniającego lub kanał wyrzutowy są zamontowane,

– zespół tnący jest wyłączony.

System blokady bezpieczeństwa wyłącza natychmiast silnik, jeżeli użytkownik opuści siedzenie kierowcy nie włączając hamulca postojowego lub bez wyłączenia zespołu tnącego.

System blokady bezpieczeństwa uniemożliwia koszenie bez zamontowanego kosza na trawę (automatyczne wyłączenie silnika). W przypadku urządzeń bez funkcji OCR-, względnie z nieaktywną funkcją OCR-, system blokady bezpieczeństwa uniemożliwia jazdę do tyłu z włączonym zespołem tnącym (automatyczne wyłączenie silnika).

Dlatego zawsze przed jazdą do tyłu należy wyłączyć zespół tnący.

Symbole umieszczone na urządzeniu

Na urządzeniu znajdują się naklejki z różnymi symbolami. Poniżej podane są znaczenia tych symboli:



Uwaga! Przed uruchomieniem przeczytać instrukcję obsługi!



W obszarze zagrożenia nie mogą przebywać osoby trzecie!

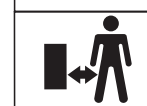



Niebezpieczeństwo zranienia obracającymi się nożami lub częściami.



Niebezpieczeństwo zranienia obracającymi się nożami lub częściami.



Nie zbliżać dłoni i stóp do otworów w urządzeniu, jeżeli maszyna pracuje.



Praca na stromych zboczach może być niebezpieczna.

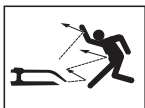

Niebezpieczeństwo zranienia wyrzuconą trawą lub twardymi przedmiotami.



Uwaga! Niebezpieczeństwo wybuchu.



Kwas akumulatorowy/ niebezpieczeństwo poparzenia chemicznego.



Przy wsiadaniu i wysiadaniu nie wolno nigdy stawać na zespole tnącym.

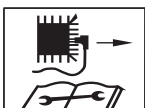

Przed przystąpieniem do jakichkolwiek prac przy narzędziach tnących wyjąć wtyczkę świec zapłonowych!



Nie zbliżać dłoni i stóp do narzędzi tnących! Przed przystąpieniem do nastawiania, czyszczenia lub przeglądu należy wyłączyć urządzenie i wyjąć wtyczkę świec zapłonowych.



Przed przystąpieniem do wszelkich prac przy urządzeniu wyjąć kluczyk zapłonowy i przestrzegać wskazówek niniejszej instrukcji obsługi.

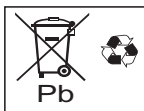

Zabronione jest wyrzucanie zużytych akumulatorów do domowego kosza na śmieci.

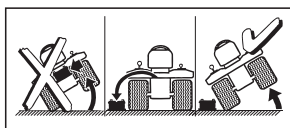

Przed przechyleniem urządzenia wyjąć akumulator.



Urządzenie wolno eksploatować tylko z zamontowanym koszem na trawę w połączeniu z kanałem wyrzutowym, z klapą otworu wyrzutowego lub końcówką zespołu rozdrabniającego.

Powyższe symbole umieszczone na urządzeniu należy utrzymywać w takim stanie, aby były zawsze wyraźne i czytelne.

Wymieniać uszkodzone lub nieczytelne symbole.

Symbole użyte w instrukcji obsługi

W tej instrukcji obsługi zastosowano następujące symbole:

Niebezpieczeństwo

Zwraca uwagę na niebezpieczeństwo związane z opisywaną czynnością i zagrażające osobom.

Uwaga!

Zwraca uwagę na niebezpieczeństwo związane z opisywaną czynnością i zagrażające uszkodzeniem rzeczy.

Wskazówka

Oznacza ważne informacje i wskazówki dotyczące użytkowania urządzenia.

Wskazówka dotycząca usuwania odpadów

Występujące resztki opakowań, stare urządzenia itp. utylizować zgodnie z lokalnie obowiązującymi przepisami.

Oznaczenie pozycji

Oznaczenie pozycji na urządzeniu (np. z lewej strony, z prawej strony) określone są zawsze z punktu widzenia siedzącego kierowcy.

Montaż

Montaż urządzenia

Na końcu niniejszej instrukcji obsługi lub w dodatkowej wkładce przedstawiony jest montaż urządzenia za pomocą rysunków. Urządzenie przedstawione na ilustracjach może różnić się niektórymi szczegółami od nabytego urządzenia.

Przygotowanie akumulatora do pracy

 **Niebezpieczeństwo Niebezpieczeństwo zatrucia i zranienia kwasem akumulatorowym**

Nosić okulary i rękawice ochronne. Unikać kontaktu ciała z kwasem akumulatorowym.

W przypadku prysnięcia kwasu akumulatorowego na twarz lub do oczu natychmiast wypluć oczy i twarz zimną wodą i skontaktować się z lekarzem.

W razie przypadkowego połknięcia kwasu akumulatorowego należy wypić dużo wody i skontaktować się z lekarzem.

Akumulatory przechowywać w miejscach niedostępnych dla dzieci.

Nie wolno przechylać akumulatora – kwas akumulatorowy może się wylać.

Resztkę kwasu akumulatorowego oddać w miejscu zakupu lub w przedsiębiorstwie zajmującym się utylizacją.

Uwaga!
**Niebezpieczeństwo pożaru,
 wybuchu i korozji
 spowodowane kwasem
 akumulatorowym i jego gazami**

Natychmiast wyczyścić elementy urządzenia, które zostały spryskane kwasem akumulatorowym. Kwas akumulatorowy ma własności korodujące.

Nie palić w pobliżu akumulatora, płonące i palące się przedmioty trzymać z dala od akumulatora. Akumulatory ładować tylko w dobrze wietrzonych i suchych pomieszczeniach.

Możliwość zwarcia elektrycznego podczas prac przy akumulatorze

Nie kłaść na akumulatorze żadnych narzędzi ani metalowych przedmiotów.

Przestrzegać kolejności poszczególnych czynności montażowych przy odłączaniu i podłączaniu akumulatora.

Odłączanie

- Najpierw odłączyć czarny przewód (-), a następnie czerwony przewód (+).

Podłączanie

- Podłączyć najpierw czerwony przewód (+), a następnie czarny przewód (-).

Akumulator napełniony jest kwasem akumulatorowym i fabrycznie szczelnie zamknięty. Jednak również akumulator „bezobsługowy” wymaga drobnych przeglądów, które zapewnią odpowiednio długi okres użytkowania.

- Akumulator należy utrzymywać w czystości.
- Unikać przechylania akumulatora. Również z „zamkniętego” akumulatora po przechyleniu wylewa się płynny elektrolit. Przed pierwszym użyciem naładować akumulator od 1 do 2 godzin prostownikiem do ładowania akumulatorów (maksymalny prąd ładowania 12 V, 6 A).

Po naładowaniu wyjąć najpierw wtyczkę prostownika, a następnie odłączyć akumulator (patrz także instrukcja obsługi prostownika).

Opis urządzenia

Uwaga! Niebezpieczeństwo uszkodzenia urządzenia.

W tym miejscu opisujemy z wyprzedzeniem funkcje elementów obsługi i wskaźników. Nie wykonywać jeszcze żadnych funkcji!



Rysunek 1

1 Pedał jazdy

Pedał jazdy służy do bezstopniowego nastawiania prędkości jazdy i zmiany kierunku jazdy:

Do przodu = nacisnąć pedał jazdy do przodu (w kierunku jazdy ); im bardziej do przodu, tym większa prędkość.

Stop (do zatrzymania i przy zmianie kierunku jazdy) = zwolnić pedał jazdy (pozycja-N).

Do tyłu = nacisnąć pedał jazdy do tyłu (przeciwnie do kierunku jazdy ); im bardziej do tyłu, tym większa prędkość jazdy wstecz.

i Wskazówka

Przy włączonym hamulcu do parkowania nie jest możliwe naciśnięcie pedału jazdy.

2 Dźwignia hamulca postojowego

Rysunek 4

Włączanie hamulca postojowego:

Wcisnąć całkowicie pedał hamulca, dźwignię przesunąć do położenia (P).

Zwolnić hamulec postojowy: Wcisnąć całkowicie pedał hamulca, dźwignię przesunąć do położenia (N).

3 Pedał hamulca

Hamowanie = całkowicie nacisnąć pedał.

i Wskazówka

Służy także do włączania/zwalniania hamulca postojowego.

4 Wskaźnik poziomu napełnienia zbiornika paliwa (w zależności od modelu)

rysunek 7

Wskazuje na okienku wziernika poziom paliwa w zbiorniku paliwa.

5 Choke (zależnie od modelu)

Podczas uruchamiania zimnego silnika pociągnąć dźwignię ssania (5a) lub ustawić dźwignię gazu w pozycji  (5b).

6 Dźwignia gazu

Służy do bezstopniowego ustawiania prędkości obrotowej silnika.



Wysoka prędkość obrotowa silnika = .

Niska liczba obrotów silnika = .

7 Stacyjka zapłonowa (w zależności od modelu)

Stacyjka zapłonowa

Rysunek 5a

Uruchomienie: Przekręcić kluczyk w prawo  i przytrzymać, aż silnik zacznie pracować, a następnie puścić. Kluczyk jest w pozycji .

Zatrzymywanie: Przekręcić kluczyk w lewo do położenia .

Stacyjka zapłonowa z funkcją OCR-(w zależności od modelu)

Rysunek 5b

Stacyjka zapłonowa jest wyposażona w funkcję-OCR (= koszenie w ruchu wstecznym kontrolowane przez użytkownika).

Uruchomienie: Przekręcić kluczyk w prawo  i przytrzymać, aż silnik zacznie pracować, a następnie puścić.

Kluczyk jest ustawiony w położeniu  **F** (pozycja normalna) i pozwala na koszenie na biegu jazdy do przodu.

Położenie-OCR: Przekręcić kluczyk zapłonowy w lewo z pozycji normalnej do pozycji koszenia na biegu wstecznym  **F** i nacisnąć przycisk (1). Zapali się lampka kontrolna (2), która sygnalizuje użytkownikowi, że urządzenie zezwala teraz na koszenie w ruchu do tyłu i w ruchu do przodu.

Zatrzymywanie: Przekręcić kluczyk w lewo do położenia .

8 Akumulator

9 Króciec wlewu oleju

Wlewanie oleju, sprawdzanie poziomu oleju.

10 Zespół zaczepowy

(w zależności od modelu)

Eksploatacja jest możliwa tylko ze zdjętym koszem na trawę.

11 Dźwignia PTO

Dźwignia PTO służy do mechanicznego włączania i wyłączania zespołu tnącego.

Wyłączyć zespół tnący

= wycisnąć dźwignię z zagłębienia i pociągnąć całkowicie do tyłu.

Włączenie zespołu tnącego

= powoli wcisnąć dźwignię do przodu i zatrzasnąć w zagłębieniu.

12 Zwalnianie blokady przekładni

Rysunek 11

Dźwignia znajduje się po prawej stronie urządzenia, na tylnej ramie pomiędzy kołem tylnym a przekładnią.

W celu przesunięcia urządzenia z wyłączonym silnikiem:

- Wyciągnąć dźwignię i nacisnąć na dół.

Do jazdy:

- Przesunąć dźwignię do góry i wcisnąć.

13 Dźwignia regulacji wysokości cięcia

Ustawić dźwignię różne zakresy wysokości koszenia (od 1 do maks. 5 – w zależności od modelu).

Poziom 1 = najmniejsza wysokość cięcia – zespół tnący w najniższym położeniu.

Poziom 5 * = największa wysokość koszenia – zespół tnący w najwyższym położeniu. (* Zależnie od modelu.

Największa liczba odpowiada największej wysokości cięcia.)

14 Pokrywa zbiornika paliwa

Tankowanie

15 Kanał wyrzutowy

Kierowanie skoszonej trawy do kosza na trawę.

16 Uchwyt na puszkę

17 Kosz na trawę

Zbieranie skoszonej trawy.

Obsługa

Przestrzegać również wskazówek podanych w instrukcji obsługi silnika!

Niebezpieczeństwo **Niebezpieczeństwo zranienia**

Osobom trzecim, w szczególności dzieciom, oraz zwierzętom nie wolno przebywać w pobliżu urządzenia podczas koszenia.

Niebezpieczeństwo zranienia wyrzucenymi kamieniami lub innymi przedmiotami. Dzieciom zabrania się obsługi urządzenia.

Zachować szczególną ostrożność przy koszeniu na biegu wstecznym (urządzenia z przełącznikiem OCR).

W obszarze roboczym urządzenia nie mogą przebywać osoby trzecie.

Nie opróżniać kosza przy pracującym zespole tnącym.

Niebezpieczeństwo obrażenia ciała użytkownika i osób trzecich przez wyrzucaną skoszoną trawę przy opróżnianiu kosza na trawę.

Podczas koszenia na stromych zboczach urządzenie może się przewrócić i zranić użytkownika.

Nie jeździć w poprzek zbocza, tylko zawsze pod górę i z góry.

Przejeżdżać tylko po zboczach o nachyleniu maksymalnym do 20%. Nie zawracać na zboczach.

Przy koszeniu mokrej trawy przyczepność do podłoża jest mniejsza, dlatego urządzenie może wpaść w poślizg i przewrócić użytkownika. Kosić trawę tylko wtedy, gdy jest sucha.

Zbyt duża prędkość może zwiększyć niebezpieczeństwo wypadku.

Zachować odpowiedni odstęp bezpieczeństwa podczas koszenia w obszarach granicznych, np.

blisko stromych zboczy, pod drzewami, przy krzakach i żywopłotach.

Zachować szczególną ostrożność podczas jazdy do tyłu.

Przed przystąpieniem do pracy sprawdzić teren, na którym będzie użyte urządzenie i usunąć wszystkie przedmioty, które mogą zostać pochwycone i wyrzucone przez kosiarkę.

Jeżeli zespół tnący natrafi na ciało obce (np. kamień) lub urządzenie zacznie nagle drgać w sposób nietypowy:

natychmiast wyłączyć silnik. Przed ponownym użyciem zlecić

uprawnionemu warsztatowi specjalistycznemu sprawdzenie urządzenia pod kątem uszkodzeń.

Przy koszeniu na ściółkę nie wolno stać przed otworami, z których wyrzucana jest trawa.

Nie wolno zbliżać dłoni ani stóp do obracających się części.

Wyłączyć silnik, wyjąć kluczyk zapłonowy i wtyczkę świec zapłonowych przed zwolnieniem blokad lub przed przystąpieniem do usuwania zatoru w kanale wyrzutowym.

Nie używać urządzenia w złych warunkach pogodowych, np. jeśli istnieje ryzyko wystąpienia deszczu lub burzy.

Niebezpieczeństwo uduszenia się tlenkiem węgla (czadem)

Silnik spalinowy włączać tylko na wolnym powietrzu.

Niebezpieczeństwo wybuchu i pożaru

Opary paliwa/benzyny są wybuchowe, a same paliwa wysoce łatwopalne.

Wlewać paliwo przed uruchomieniem silnika. Nie otwierać zbiornika paliwa, jeśli silnik pracuje lub jest jeszcze gorący.

Dolewać paliwa tylko przy wyłączonym i chłodnym silniku. Unikać otwartego ognia, iskrzenia i nie palić. Paliwo tankować tylko na wolnym powietrzu.

W przypadku przelania się paliwa nie wolno uruchamiać silnika. Przesunąć urządzenie z obszaru zanieczyszczonego paliwem i zaczekać, aż opary benzyny się ulotnią.

W celu uniknięcia niebezpieczeństwa wybuchu pożaru należy dbać o to, aby następujące części urządzenia nie były zanieczyszczone trawą ani olejem: silnik, układ wydechowy, zbiornik paliwa.

⚠ Niebezpieczeństwo Niebezpieczeństwo zranienia uszkodzonym urządzeniem

Urządzenie wolno eksploatować tylko wówczas, gdy znajduje się w nienagannym stanie. Przed włączeniem urządzenia przeprowadzić kontrolę wzrokową. Sprawdzić w szczególności wyposażenie zabezpieczające, zespół tnący z uchwytem, elementy obsługi i połączenia gwintowane pod kątem uszkodzeń i prawidłowego zamocowania. Uszkodzone części wymienić przed uruchomieniem urządzenia.

⚠ Niebezpieczeństwo Niebezpieczeństwo zranienia
Nie wykonywać żadnych czynności związanych ze sprawdzaniem, kontrolą, przeglądem i ustawianiem, jeśli silnik pracuje lub jest jeszcze ciepły.

i Czas pracy

Przestrzegać krajowych/komunalnych przepisów dotyczących dopuszczalnego czasu pracy urządzeniem (w razie wątpliwości zasięgnąć informacji we właściwym urzędzie).

Przed każdym użyciem

Sprawdzić:

- wszystkie elementy wyposażenia zabezpieczającego,
- poziom oleju (patrz podręcznik silnika),
- poziom paliwa w zbiorniku,
- ciśnienie opon,
- otwory wylotu powietrza w obszarze silnika pod kątem zanieczyszczenia brudem lub resztkami skoszonej trawy.

Tankowanie i kontrola poziomu oleju

i Wskazówka

Silnik napełniony jest fabrycznie olejem – proszę sprawdzić poziom oleju, w razie potrzeby dopełnić.

- Tankować benzynę bezołowiową. Patrz instrukcja obsługi silnika.
- Napełnić zbiornik maksymalnie do wysokości 2,5 cm poniżej dolnej krawędzi króćca wlewu paliwa.
- Mocno zamknąć zbiornik paliwa.
- Sprawdzić poziom oleju. Poziom oleju wskazany na miarce musi znaleźć się pomiędzy oznaczeniami „Full/max.” i „Add/min.” (patrz również „Instrukcja obsługi silnika”).

Sprawdzanie ciśnienia w oponach

i Wskazówka

Ze względów produkcyjnych ciśnienie opon może być większe niż wymagane.

- Sprawdzić ciśnienie w oponach. W razie potrzeby skorygować (patrz rozdział „Przegląd i konserwacja”):
 - z przodu: 1,0 bar
 - z tyłu: 0,7 bara

Ustawianie siedzenia kierowcy

Rysunek 2

- Ustawić siedzenie w żądanej pozycji.

Ustawianie kierownicy (w zależności od modelu)

Rysunek 3

- Wcisnąć przycisk blokady i ustawić kierownicę w żądanej pozycji (a, b, c).







i Wskazówka

Zwrócić uwagę, aby przycisk blokady prawidłowo się zatrzasnął!

Uruchomienie silnika

i Wskazówka

Niektóre modele nie posiadają ssania. Silnik ustawia się automatycznie do poszczególnych startów.

- Otworzyć zawór benzyny (jeśli występuje – patrz instrukcja obsługi silnika).
- Zająć miejsce na siedzeniu kierowcy.
- Wyłączyć zespół tnący i ustawić w położeniu górnym:
 - Ustawić dźwignię PTO w położeniu wyłączonym .
 - Ustawić dźwignię regulacji wysokości cięcia w położeniu „5” (zespół tnący u góry).
- Włączyć hamulec postojowy.
- Nie naciskać pedału jazdy (= pozycja neutralna, położenie N)
- Dźwignię gazu nastawić na .
- Jeżeli silnik jest zimny, pociągnąć dźwignię ssania lub ustawić dźwignię gazu w położeniu .
- Przekręcić kluczyk zapłonowy do pozycji  i przytrzymać, aż silnik zostanie włączony (maksymalnie 5 sekund, następnie odczekać 10 sekund przed następną próbą).
Gdy silnik zostanie uruchomiony, ustawić kluczyk zapłonowy w położeniu  /   **F**.

- Gdy tylko silnik zostanie uruchomiony, powoli cofnąć dźwignię ssania/dźwignię gazu, aż silnik zacznie równomiernie pracować.

Wyłączanie silnika

- Ustawić dźwignię gazu w położeniu środkowym.
- Pozostawić pracujący silnik na ok. 20 sekund.
- Ustawić kluczyk zapłonowy w położeniu .
- Wyjąć kluczyk zapłonowy.
- Przed opuszczeniem urządzenia włączyć hamulec postojowy.

Jazda

Niebezpieczeństwo

Gwałtowny start, nagłe zatrzymanie i jazda ze zbyt dużą prędkością zwiększają niebezpieczeństwo wypadku i mogą spowodować uszkodzenie urządzenia. Zachować szczególną ostrożność podczas jazdy do tyłu. Kierownicy i siedzenia kierowcy nie wolno nigdy ustawiać/przestawiać podczas jazdy.

Uwaga! Niebezpieczeństwo uszkodzenia urządzenia.







Nie zmieniać nigdy kierunku jazdy bez uprzedniego zatrzymania urządzenia.

- Uruchomić silnik w sposób opisany wcześniej.
- Zwolnić hamulec postojowy: Wcisnąć całkowicie pedał hamulca, dźwignię przesunąć do położenia .
- Powoli naciskać pedał jazdy, aż do uzyskania żądanej prędkości.

Zatrzymywanie urządzenia

- Zwolnić pedał jazdy.
- Nacisnąć pedał hamulca, aż urządzenie się zatrzyma.

Koszenie

- W normalnym trybie pracy  /  **F** (patrz obsługa stacyjki zapłonowej): Przed jazdą do tyłu wyłączyć zespół tnący i ustawić w położeniu górnym.
- Podczas jazdy do tyłu  **F**  (patrz obsługa stacyjki zapłonowej): Zachować szczególną ostrożność podczas koszenia na biegu wstecznym; funkcję włączać tylko wtedy, jeżeli jest to niezbędne.
- Nie wolno zmieniać kierunku jazdy, jeżeli urządzenie toczy się lub jedzie.
- Uruchomić silnik w sposób opisany wcześniej.
- Aby zapewnić wystarczającą moc, ustawić dźwignię gazu w położeniu .
- Zwolnić hamulec postojowy: Wcisnąć całkowicie pedał hamulca, dźwignię przesunąć do położenia .
- Włączyć zespół tnący:
 - Włączyć PTO .
- Opuścić zespół tnący.
- Pedalem jazdy wybrać kierunek jazdy do przodu i prędkość (powoli naciskając pedał). Urządzenie jedzie.

Opróżnianie kosza na trawę

Jeżeli ścięta trawa pozostaje na ziemi:

- Zatrzymać urządzenie.
 - Włączyć hamulec postojowy.
 - Wyłączyć zespół tnący.
- Rysunek 10a
- Kosz na trawę chwycić za tylny uchwyt, pociągnąć do góry i opróżnić.
- albo
- Rysunek 10b
- Wyłączyć silnik i poczekać, aż wszystkie ruchome części się zatrzymają.
 - Zdjąć kosz na trawę.
 - Opróżnić kosz.
 - Założyć ponownie kosz.

Informacje ogólne

Przy ustawianiu wysokości cięcia i prędkości jazdy zwracać uwagę, aby nie przeciążyć urządzenia. Aby zapewnić bezawaryjną pracę, dopasować odpowiednio wysokość cięcia i prędkość jazdy w zależności od długości, rodzaju i wilgotności koszonej trawy. W przypadku zatykania się kanału wyrzutowego zredukować prędkość jazdy i ustawić większą wysokość koszenia.

Odstawienie urządzenia

- Zatrzymać urządzenie.
- Pedał hamulca nacisnąć całkowicie i włączyć hamulec postojowy.
- Wyłączyć zespół tnący i ustawić w położeniu górnym.
- Ustawić dźwignię gazu w położeniu środkowym.
- Po upływie 20 sekund przekręcić kluczyk zapłonowy do pozycji .
- Wyjąć kluczyk zapłonowy.

Wskazówka

Odstawiać urządzenie w zamkniętych pomieszczeniach tylko z ostygniętym silnikiem.

Pchanie urządzenia

Urządzenie można pchać tylko przy wyłączonym silniku.

- Zwolnić blokadę przekładni (rysunek 11): Wyciągnąć dźwignię i nacisnąć na dół.

Przed włączeniem silnika cofnąć dźwignię zwalniającą blokadę przekładni.

Wypożyczenie (opcjonalnie)

 **Niebezpieczeństwo zranienia przez zespół tnący**

Nosić rękawice ochronne.

Rysunek 6

Koszenie z wyrzutem bocznym

Wypożyczenie: kłapa otworu wyrzutowego (c)

- Ustawić dźwignię regulacji wysokości cięcia w położeniu „1” (zespół tnący na dole).
- Wyjąć kanał wyrzutowy (b).
- Zamontować kłapę otworu wyrzutowego (c).

Mulczowanie

Wypożyczenie: końcówka zespołu rozdrabniającego (d)

- Ustawić dźwignię regulacji wysokości cięcia w położeniu „1” (zespół tnący na dole).
- Wyjąć kanał wyrzutowy (b).
- Zamontować końcówkę zespołu rozdrabniającego (b).

Wskazówka

Jeżeli w zakresie dostawy do wypożyczenia zespołu do mulczowania należy specjalny nóż rozdrabniający (zależnie od modelu), jego montaż może być wykonany tylko w uprawnionym warsztacie specjalistycznym (moment dokręcania 122 Nm).

Wskazówka

Z uwagi na system blokady bezpieczeństwa kosz na trawę (a) musi być zamontowany także podczas koszenia z wyrzutem bocznym lub mulczowania.

Wskazówki dotyczące pielęgnacji trawy

Podajemy poniżej kilka wskazówek, aby trawa była zdrowa i równomiernie rosła.

Koszenie

Trawa to wiele różnych gatunków roślin trawiastych. Częste koszenie sprzyja rozwojowi gatunków traw, które są dobrze ukorzenione i tworzą mocną darń.

Przy rzadkim koszeniu rozwijają się szczególnie trawy wysoko rosnące i dzikie ziele (np. koniczyna, stokrotka).

Normalna wysokość trawy wynosi ok. 4-5 cm. Kosić należy tylko 1/3 wysokości całkowitej; czyli przy wysokości 7-8 cm należy skosić trawę do wysokości normalnej. Nie kosić trawy niżej niż 4 cm; w przeciwnym razie, jeśli jest sucho, darń ulegnie zniszczeniu. Trawę, która urosła wysoko (np. po urlopie) kosić etapami, aż do normalnej wysokości.

Mulczowanie (z wypożyczeniem)

Podczas koszenia trawa zostaje pocięta na małe kawałki (ok. 1 cm) i pozostaje na trawniku. W ten sposób zatrzymywanych jest wiele składników odżywczych.

Optymalny wynik uzyskuje się wtedy, gdy zawsze będzie utrzymywana krótka trawa, patrz także rozdział „Koszenie”.

Podczas mulczowania przestrzegać następujących instrukcji:

- Nie kosić mokrej trawy.
- Nie kosić więcej niż maksymalnie 2 cm z całkowitej długości trawy.
- Jechać powoli.
- Wykorzystać maksymalną prędkość obrotową silnika.
- Regularnie czyścić zespół tnący.

Transport urządzenia

Przy zmianie miejsca eksploatacji można przejechać urządzeniem tylko krótkie odcinki. Do pokonania większych odległości użyć pojazdu transportowego.

Wskazówka: Zgodnie z przepisami ruchu drogowego urządzenie nie jest dopuszczone do ruchu na drogach publicznych.

Mniejsze odległości

 **Niebezpieczeństwo**

Obracający się zespół tnący może pochwytać przedmioty i odrzucić je, wyrządzając w ten sposób szkody.

- Wyłączyć zespół tnący przed jazdą urządzeniem.

Większe odległości

 **Uwaga!**

Uszkodzenia transportowe

Użyte środki transportu (np. pojazd transportowy, pomost załadowniczy itp.) muszą być zastosowane zgodnie z przeznaczeniem (patrz odpowiednie instrukcje obsługi).

Na czas transportu zabezpieczyć urządzenie przed przesunięciem.

Zagrożenie dla środowiska w przypadku wycieku paliwa

Nie wolno transportować urządzenia w przechylonej pozycji.

- Przygotować pojazd transportowy.
- Przystawić pomost załadowniczy do pojazdu transportowego.
- Przesunąć ręcznie urządzenie na bieżni jałowym na powierzchnię załadunkową.
- Włączyć hamulec postojowy.
- Zabezpieczyć urządzenie przed przesunięciem.

Czyszczenie/konserwacja



Niebezpieczeństwo Niebezpieczeństwo zranienia na skutek przypadkowego włączenia silnika

Chronić się przed zranieniami.

Przed rozpoczęciem wszelkich prac przy urządzeniu należy:

- Wyłączyć silnik.
- Wyjąć kluczyk zapłonowy.
- Włączyć hamulec postojowy.
- Zaczekać, aż wszystkie ruchome części całkowicie się zatrzymają, a silnik ostygnie.
- Wyjąć wtyczkę świec zapłonowych, aby uniemożliwić przypadkowe włączenie silnika.



Uwaga!

Do czyszczenia nie używać myjki wysokociśnieniowej.

Czyszczenie

 **Wskazówka**

Dokładnie wyczyścić urządzenie po każdym użyciu.

- Ustawić urządzenie na twardej i równej powierzchni.
- Włączyć hamulec postojowy.

Czyszczenie zespołu tnącego

⚠ Niebezpieczeństwo
Niebezpieczeństwo zranienia
ostrymi nożami

Nosić rękawice ochronne.

Zachować ostrożność podczas czyszczenia narzędzi tnących.

⚠ Uwaga!
Uszkodzenie silnika

Nie przechylać urządzenia więcej niż 30°. Paliwo może przelać się do komory gaźnika i spowodować uszkodzenie silnika.

- Ustawić zespół tnący w najwyższym położeniu.
- Wyczyścić obszar zespołu tnącego szczotką, zmiotką lub ścierką.

Zespół tnący z dyszą czyszczącą (w zależności od modelu)

Rysunek 9

Ustawić urządzenie na płaskiej powierzchni bez żwiru, kamieni itp. i włączyć hamulec postojowy.

1. Do dyszy czyszczącej podłączyć wąż wodny za pomocą dostępnej wa handlu szybkozłączki. Odkręcić zawór wodny.
2. Uruchomić silnik.
3. Opuścić zespół tnący i włączyć na kilka minut.
4. Wyłączyć zespół tnący i silnik.
5. Odłączyć wąż wodny.

Powtórzyć kroki 1–5 na drugiej dyszy czyszczącej (jeśli występuje).

Po zakończeniu procesu czyszczenia (kroki 1–5):

- Ustawić zespół tnący w górnej pozycji.
- Uruchomić silnik i włączyć zespół tnący na kilka minut w celu jego wysuszenia.

Czyszczenie kosza na trawę

- Zdjąć i opróżnić kosz na trawę.
- Kosz na trawę można wymyć silnym strumieniem wody (z węża ogrodowego).
- Dokładnie wysuszyć kosz przed ponownym założeniem.

Konserwacja

Przestrzegać instrukcji dotyczących konserwacji, podanych w instrukcji obsługi silnika. Pod koniec sezonu zlecić konserwację urządzenia w specjalistycznym warsztacie.

⚠ Uwaga!
Zagrożenie dla środowiska ze strony oleju silnikowego

Stary, zużyty olej pozostały po wymianie oleju silnikowego oddać w odpowiednim punkcie zbiórki oleju lub w przedsiębiorstwie zajmującym się utylizacją.

Zagrożenie dla środowiska ze strony akumulatorów

Zużytych akumulatorów nie wolno wyrzucać do domowego kosza na śmieci. Zużyte akumulatory należy oddać w punkcie zakupu lub w przedsiębiorstwie zajmującym się utylizacją. Przed oddaniem starego urządzenia na złom wymontować z niego akumulator.

Użycie pomocniczego przewodu rozruchowego

⚠ Niebezpieczeństwo

Pomocniczym przewodem rozruchowym nie wolno nigdy mostkować uszkodzonych lub zamrożonych akumulatorów. Zwracać uwagę, aby zaciski przewodów i urządzenia nie dotykały się, a zapłon był wyłączony.

- Czerwony kabel rozruchowy podłączyć do biegunów dodatnich (+) akumulatora rozładowanego (wspomagane) i akumulatora dawcy (wspomagającego).
- Czarny kabel rozruchowy podłączyć najpierw do bieguna ujemnego (-) akumulatora dawcy (wspomagającego). Drugi zacisk zaczepić na ramie bloku silnika pojazdu z rozładowanym akumulatorem (możliwie nadal od akumulatora).

i Wskazówka

Jeśli akumulator wspomagający jest zamontowany w pojeździe, nie wolno włączać tego pojazdu podczas procesu wspomaganego rozruchu.

- Uruchomić pojazd z rozładowanym akumulatorem i włączyć hamulec postojowy.
- Pomocnicze przewody rozruchowe odłączać w odwrotnej kolejności.

Ciśnienie opon

⚠ Uwaga!

Nie wolno nigdy przekraczać maksymalnego dopuszczalnego ciśnienia opon (patrz brzeg opony). Podczas pompowania opon nie stawać przed ani nad oponą.

Zalecane ciśnienie robocze opon wynosi:

- z przodu: 1,0 bara
- z tyłu: 0,7 bara

Zbyt wysokie ciśnienie skraca okres użytkowania opon. Sprawdzać ciśnienie opon przed każdą jazdą.

Po 5 godzinach pracy

- Dokonać pierwszej wymiany oleju silnikowego. Kolejne wymiany oleju: patrz instrukcja obsługi silnika. Do spuszczenia oleju użyć korytka na olej (opcja, rysunek 8).

Po 10 godzinach pracy

- Nasmarować wszystkie punkty obrotu i łożyskowe (dźwignia obsługi, regulacja wysokości zespołu tnącego, pedał sprzęgła/pedał hamulca, ...) kilkoma kroplami oleju lekkiego.
- Wyczyścić bieguny akumulatora.

Co 25 godzin pracy

- Wszystkie wały noży, krążki naprężające i uchwyty krążków naprężających nasmarować przez smarowniczkę smarem typu 251H EP. Niniejsze czynności zlecić do wykonania w specjalistycznym specjalistycznym.

- Nasmarować zęby przekładni kierownicy smarem uniwersalnym.
- Nasmarować przeguby układu kierowniczego kilkoma kroplami oleju lekkiego.
- Łożyska kół i osie przednich kół nasmarować przez smarowniczkę smarem uniwersalnym.

Co 50 godzin pracy

- Zlecić w warsztacie specjalistycznym usunięcie zanieczyszczeń i resztek trawy z przekładni napędu.

W razie potrzeby

Ładowanie akumulatora

Jeśli urządzenie nie będzie użytkowane dłuższy czas, zaleca się wymontować akumulator z urządzenia i naładować go przed składowaniem, ładować co 2 miesiące podczas składowania oraz przed ponownym uruchomieniem urządzenia po przerwie.

Wskazówka

Przestrzegać wskazówek podanych w instrukcji obsługi prostownika, którym będzie ładowany akumulator.

Wymiana bezpieczników

- Uszkodzone bezpieczniki wymienić na nowe tylko o tych samych parametrach.

Jeden raz na sezon

- Nasmarować zęby przekładni kierownicy smarem uniwersalnym.
- Nasmarować przeguby układu kierowniczego kilkoma kroplami oleju lekkiego.
- Nasmarować wszystkie punkty obrotu i łożyskowe (dźwignia obsługi, regulacja wysokości zespołu tnącego, pedał sprzęgła/ pedał hamulca, ...) kilkoma kroplami oleju lekkiego.
- Wyczyścić świece zapłonowe i ustawić odległość elektrod lub wymienić świece zapłonowe, patrz instrukcja obsługi silnika.

- Zlecić w warsztacie specjalistycznym nasmarowanie osi tylnych kół specjalnym smarem (wodoodpornym).
- Zlecić w warsztacie specjalistycznym naostrzenie lub wymianę noży tnących.

Przechowywanie

Uwaga! **Uszkodzenie urządzenia**

Przechowywać urządzenie z ostygniętym silnikiem tylko w czystym i suchym pomieszczeniu. W przypadku dłuższego okresu przechowywania, np. zimą, konieczne zabezpieczyć urządzenie przed rdzą.

Po sezonie lub jeśli urządzenie nie będzie używane przez ponad 1 miesiąc:

- Wyczyścić urządzenie i kosza na trawę.
- W celu ochrony przed rdzą przetrzeć wszystkie części metalowe naoliwioną ścierką lub naoliwić olejem z rozpylacza.
- Doładować akumulator prostownikiem.
- Na okres zimy wymontować akumulator, naładować i przechowywać w suchym/ chłodnym pomieszczeniu (zabezpieczonym przed mrozem). Doładować co 4–6 tygodni i przed ponownym zamontowaniem w urządzeniu.
- Spuścić paliwo (tylko na wolnym powietrzu) i przygotować silnik do przechowywania w sposób opisany w instrukcji obsługi silnika.
- Dopompować opony zgodnie z parametrami podanymi na brzegu opon. Opony bez podanych parametrów dopompować do 0,9 bara.
- Przechowywać urządzenie w czystym i suchym pomieszczeniu.

Gwarancja

W każdym kraju obowiązują warunki gwarancji wydane przez naszą firmę lub przez importera. Ewentualne usterki urządzenia usuwane są w okresie gwarancji bezpłatnie, o ile spowodowane są one błędem materiałowym lub produkcyjnym. W przypadku roszczenia gwarancyjnego należy zwrócić się do sprzedawcy lub najbliższego oddziału naszej firmy.

Informacje dotyczące silnika

Producent silnika odpowiada za wszystkie problemy związane z mocą, pomiarem mocy, danymi technicznymi, gwarancją i serwisem.

Informacje podane są w oddzielnej instrukcji obsługi należącej do zakresu dostawy i wydanej przez producenta silnika.

Usuwanie usterek

Niebezpieczeństwo **Niebezpieczeństwo zranienia na skutek przypadkowego włączenia silnika**

Chronić się przed zranieniami. Przed rozpoczęciem wszelkich prac przy urządzeniu należy:

- Wyłączyć silnik.
- Wyjąć kluczyk zapłonowy.
- Włączyć hamulec postojowy.
- Zaczekać, aż wszystkie ruchome części całkowicie się zatrzymają, a silnik się ochłodzi.
- Wyjąć wtyczkę świec zapłonowych, aby uniemożliwić przypadkowe włączenie silnika.

Zakłócenia w działaniu urządzenia spowodowane są często błahymi przyczynami, które powinni Państwo poznać, a niektóre z nich samodzielnie usunąć. W wątpliwych przypadkach należy się zwrócić do autoryzowanego warsztatu specjalistycznego.

Problem	Możliwe przyczyny	Sposób usunięcia
Rozrusznik nie kręci się.	Zadziałał system blokady bezpieczeństwa.	W celu uruchomienia zająć miejsce na siedzeniu kierowcy, całkowicie nacisnąć pedał hamulca lub włączyć hamulec postojowy. Wyłączyć zespół tnący. Zamontować kosz na trawę razem z kanałem wyrzutowym lub klapą otworu wyrzutowego bądź z końcówką zespołu rozdrabniającego.
	Akumulator nie jest podłączony prawidłowo.	Podłączyć czerwony przewód do bieguna dodatniego (+) akumulatora, a czarny przewód do bieguna ujemnego (-).
	Akumulator jest rozładowany lub słaby.	Naładować akumulator.
	Zadziałał bezpiecznik.	Wymienić bezpiecznik. Jeśli bezpiecznik ponownie się przepali, znaleźć przyczynę (najczęściej jest to zwarcie).
	Luźny przewód masowy pomiędzy silnikiem i ramą.	Podłączyć przewód masowy.
Rozrusznik się kręci, ale silnik się nie uruchamia.	Nieprawidłowe położenie dźwigni ssania lub dźwigni gazu.	Włączyć ssanie. Dźwignię gazu nastawić na  .
	Do gaźnika nie wpływa paliwo; zbiornik paliwa jest pusty.	Napełnić zbiornik paliwem.
	Świece zapłonowe są zanieczyszczone lub uszkodzone.	Sprawdzić świece zapłonowe, patrz instrukcja obsługi silnika.
	Brak iskry zapłonowej.	Zlecić sprawdzenie zapłonu w warsztacie specjalistycznym.
Silnik dymi.	Za dużo oleju silnikowego.	Natychmiast wyłączyć urządzenie. Sprawdzić poziom oleju silnikowego.
	Silnik jest uszkodzony.	Natychmiast wyłączyć urządzenie. Zlecić sprawdzenie silnika w warsztacie specjalistycznym.
Silne drgania.	Uszkodzony wał noży lub uszkodzony nóż.	Natychmiast wyłączyć urządzenie. Zlecić wymianę uszkodzonych części w warsztacie specjalistycznym.
Zespół tnący nie wyrzuca trawy lub cięcie jest nieprawidłowe.	Za niska prędkość obrotowa.	Dodać więcej gazu.
	Za duża prędkość jazdy.	Ustawić mniejszą prędkość jazdy.
	Nóż jest tępy.	Zlecić naostrzenie lub wymianę noża w warsztacie specjalistycznym.
Silnik pracuje, zespół tnący nie kosi.	Pasek klinowy jest zerwany.	Zlecić wymianę paska klinowego w warsztacie specjalistycznym.



MTD Products Aktiengesellschaft
Industriestraße 23 • D-66129 Saarbrücken
Tel.: 0049 (0) 68 05 / 79-0 • Fax: 0049 (0) 65 05 / 79-442
www.mdtproducts.eu